



DE	Gebrauchsanweisung	Küchenmaschine	4
GB	Instructions for use	Food Processor	10
FR	Mode d'emploi	Robot de Cuisine	16
NL	Gebruiksaanwijzing	Voedsel Processor	22
ES	Instrucciones de uso	Batidora	28
IT	Manuale d'uso	Robot da cucina	34
DK	Brugsanvisning	Universal køkkenmaskine	40
SE	Bruksanvisning	Matberedare	45
FI	Käyttöohje	Yleiskone	50
PL	Instrukcja obsługi	Malakser	55
GR	Οδηγίες χρήσεως	Μίξερ	61
RU	Руководство по эксплуатации	Кухонный комбайн	67

Liebe Kundin, lieber Kunde,

wir wünschen Ihnen mit dem Qualitätsprodukt aus dem Hause SEVERIN viel Freude und bedanken uns für Ihr Vertrauen.

Die Marke SEVERIN steht seit über 120 Jahren für Beständigkeit, deutsche Qualität und Entwicklungskraft. Jedes Gerät wurde mit Sorgfalt hergestellt und geprüft.

Mit der sprichwörtlichen Sauerländer Gründlichkeit, Genauigkeit und Ehrlichkeit überzeugt das Familienunternehmen aus Sundern seit der Gründung 1892 mit innovativen Produkten Kunden in aller Welt.

In den sieben Produktgruppen Kaffee, Frühstück, Küche, Grillen, Haushalt, Personal Care und Kühlen & Gefrieren bietet SEVERIN mit über 250 Produkten ein umfassendes Elektrokleingeräte-Sortiment. Für jeden Anlass das richtige Produkt!

Lernen Sie die SEVERIN-Produktvielfalt kennen und besuchen Sie uns unter **www.severin.de** oder **www.severin.com**.

**Ihre
Geschäftsleitung und Mitarbeiter
der SEVERIN Elektrogeräte GmbH**

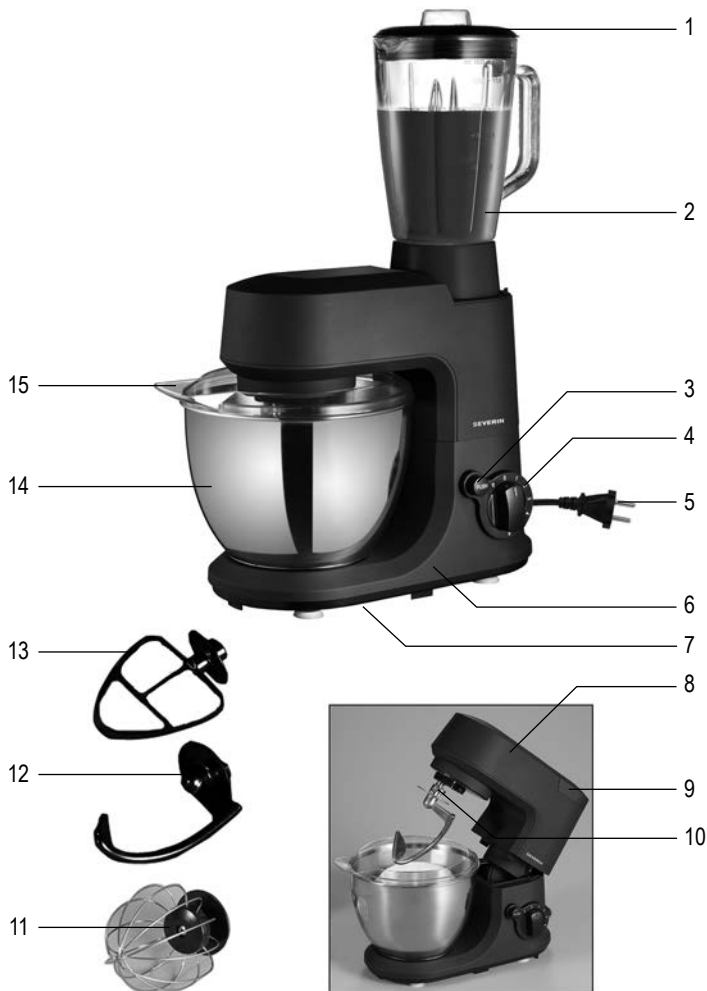

Küchenmaschine

Liebe Kundin, lieber Kunde,

bitte die Gebrauchsanweisung sorgfältig vor der Benutzung des Gerätes durchlesen und für den weiteren Gebrauch aufbewahren. Das Gerät darf nur von Personen benutzt werden, die mit den Sicherheitsanweisungen vertraut sind.

Anschluss

Die Netzspannung muss der auf dem Typenschild des Gerätes angegebenen Spannung entsprechen. Das Gerät entspricht den Richtlinien, die für die CE-Kennzeichnung verbindlich sind.

Aufbau

1. Mixbehälterdeckel mit Verschlussstopfen
2. Mixbehälter
3. Entriegelungsknopf für Schwenkarm
4. Drehregler
5. Anschlussleitung mit Netzstecker
6. Grundgerät
7. Typenschild (unter dem Gerät)
8. Schwenkarm mit Rührwerk
9. Abdeckung für Standmixerantrieb
10. Aufnahme für Rührwerkzeuge
11. Schneebeser
12. Knethaken für schwere Teige
13. Knethaken für mittelschwere Mischungen
14. Rührschüssel
15. Spritzschutzring mit Einfüllöffnung

Sicherheitshinweise

- Mixbehälter und Rührschüssel dürfen nicht gleichzeitig benutzt werden.

- Um Gefährdungen zu vermeiden und um Sicherheitsbestimmungen einzuhalten, dürfen Reparaturen am Gerät und an der Anschlussleitung nur durch unseren Kundendienst durchgeführt werden. Daher im Reparaturfall unseren Kundendienst telefonisch oder per Mail kontaktieren (siehe Anhang).
- Vor jeder Reinigung den Netzstecker ziehen und das Gerät abkühlen lassen.
- Das Gerät darf aus Gründen der elektrischen Sicherheit nicht mit Flüssigkeiten behandelt oder gar darin eingetaucht werden.
- Mixbehälter, Schüssel und Röhreinsätze im Spülwasser reinigen.
- Nähere Hinweise zur Reinigung bitte dem Abschnitt *Reinigung und Pflege* entnehmen.
- Vorsicht! Es dürfen keine heißen Flüssigkeiten in den Mixbehälter eingefüllt werden.
- Vorsicht beim Einfüllen von warmen Flüssigkeiten in den Mixbehälter oder die Rührschüssel, da diese in

Form eines plötzlich auftretenden Dampfschwadens aus dem Gerät austreten können.

- Vorsicht! Missbrauch des Gerätes kann zu Verletzungen führen.
- Das Messer im Standmixer-Aufsatz ist scharf! Bei der Reinigung und bei der Leerung des Mixbehälters besonders vorsichtig vorgehen, um Verletzungen zu vermeiden.
- Den Netzstecker ziehen,
 - bei nicht vorhandener Aufsicht
 - nach jedem Gebrauch;
 - bei einer Störung während des Betriebes;
 - vor jeder Reinigung, jedem Zusammenbau und jedem Auseinandernehmen;
 - vor jedem Zubehörwechsel
- Den Netzstecker nicht an der Anschlussleitung aus der Steckdose ziehen, sondern den Netzstecker anfassen.
- Das Gerät ist dazu bestimmt, im Haushalt und ähnlichen Anwendungen verwendet zu werden, wie z.B.
 - von Mitarbeitern in Läden,

Büros und anderen ähnlichen Arbeitsumgebungen

- in landwirtschaftlichen Betrieben
- von Kunden in Hotels, Motels und weiteren typischen Wohnumgebungen
- in Frühstückspensionen
- Das Gerät kann von Personen mit reduzierten physischen, sensorischen oder mentalen Fähigkeiten oder Mangel an Erfahrung und/oder Wissen benutzt werden, wenn sie beaufsichtigt oder bezüglich des sicheren Gebrauchs des Gerätes unterwiesen wurden und die daraus resultierenden Gefahren verstanden haben.
- Das Gerät darf durch Kinder nicht benutzt werden. Das Gerät und seine Anschlussleitung sind von Kindern fernzuhalten.
- Kinder dürfen nicht mit dem Gerät spielen.
- Kinder von Verpackungsmaterial fernhalten. Es besteht u.a. Erstickungsgefahr!
- Vor der Inbetriebnahme das komplette Gerät inkl. Anschlussleitung und eventueller Zubehörteile auf Mängel und Beschädigungen überprüfen, die die Funktionssicherheit des Gerätes

beeinträchtigen könnten. Falls das Gerät z.B. zu Boden gefallen ist oder an der Anschlussleitung gezogen wurde, können von außen nicht erkennbare Schäden vorliegen. In diesen Fällen das Gerät nicht in Betrieb nehmen.

- Weder das Gehäuse noch die Anschlussleitung dürfen einer heißen Kochplatte oder offenem Feuer zu nahe kommen.
- Anschlussleitung nicht herunterhängen lassen.
- Niemals mit der Hand oder mit Teigschabern, Kochlöffeln oder ähnlichem in die laufenden Röhreinsätze oder den Mixbehälter greifen.
- Wird das Gerät falsch bedient, oder zweckentfremdet verwendet, kann keine Haftung für evtl. auftretende Schäden übernommen werden.

Kurzzeitbetrieb

Das Gerät ist für Kurzzeitbetrieb (KB 3 Min.) ausgelegt, d.h. Sie können es max. 3 Minuten benutzen. Dann muss das Gerät zum Abkühlen ausgeschaltet werden. Nach ausreichender Abkühlzeit ist das Gerät wieder einsatzbereit.

Vor der ersten Inbetriebnahme

Vor der ersten Inbetriebnahme alle Teile wie unter *Reinigung und Pflege* beschrieben reinigen.

Drehregler

Das Gerät ist mit einem stufenlosen Drehregler ausgestattet.

Folgende Drehzahlstufen sind möglich:

- P** kurzzeitig mit hoher Drehzahl
- 0** Gerät ausgeschaltet
- 1** niedrigste Drehzahl

2-3 niedrige Drehzahl

4-5 mittlere Drehzahl

6 hohe Drehzahl

Handhabung der Rührschüssel

Achtung! Bei der Benutzung der Rührschüssel darf der Mixbehälter nicht aufgesetzt sein und der Standmierantrieb muss mit dem Deckel abgedeckt werden. Bei Nichtbeachtung wird das Gerät aufgrund von Überhitzung beschädigt.

Planetarisches Rührsystem

Die Rührelemente sind außerhalb der Mitte angebracht und drehen sich sowohl um die eigene Achse, als auch um die Achse der Aufnahme für die Röhreinsätze. Dadurch werden die Zutaten vom Rand der Schüssel her zur Mitte hin optimal vermischt.

Benutzung der Drehzahlstufen

- Mit einer niedrigen Drehzahl starten, besonders bei flüssigen, cremigen oder mehligem Zutaten.
- Drehzahlstufen **1 bis 3** zum langsamen Anrühren, Quirlen, Unterheben und Untermischen von Zutaten sowie bei flüssigen Zutaten und zur Herstellung von Knetteig.
- Drehzahlstufe **4** für Kuchen- und Gebäck-Teig.
- Drehzahlstufen **5 und 6** zum Schlagen mit dem Schneebesen.

Schneebesen

Für leichte flüssige Mischungen, wie Creme, Eiweiß, Sahne (Rahm) usw., eignet sich der Schneebesen.

Er kann in den Schaltstufen **1-6** benutzt

werden.

Knethaken

für mittelschwere Mischungen 

Dieser Knethaken dient zum Mischen von mittelschweren Mischungen wie Rührteig, Kartoffelpüree usw. in den Drehzahlstufen 1-4.

für schwere Teige 

Mit diesem Knethaken können schwere Teige in den Drehzahlstufen 1-3 geknetet werden.

Bedienung

- **Das Gerät muss ausgeschaltet und der Netzstecker gezogen sein, bevor die Röhreinsätze montiert, gewechselt, entfernt oder gereinigt werden.**
- **Motorstillstand nach dem Ausschalten abwarten! Keine Teile berühren, die sich noch in Bewegung befinden.**
- Den Entriegelungsknopf (PUSH) drücken und Rührwerk nach oben schwenken, bis es hörbar einrastet und verriegelt ist.
- Rührschüssel in das Gerät einsetzen und im Uhrzeigersinn verriegeln.
- Spritzschutzring mit Einfüllhilfe nach links auf die Rührschüssel setzen.
- Röhreinsatz so auf die Aufnahme setzen, dass der Stift an der Aufnahme in die Aussparung am Röhreinsatz passt.
- Röhreinsatz bis zum Anschlag nach oben drücken und gegen den Uhrzeigersinn bis zum Anschlag drehen (ca. 90° Drehung).
- **Achtung!** Wenn der Röhreinsatz beim Einsetzen an den Spritzschutzring stößt, den Schwenkarm wieder absenken. Dann das Gerät kurz einschalten, um das Rührwerk in eine Position in der Mitte der Rührschüssel zu bringen!

- Zutaten in die Rührschüssel füllen.
- Entriegelungsknopf drücken. Rührwerk nach unten schwenken bis es hörbar einrastet und verriegelt ist.
- Netzstecker einstecken.
- Den Reglerknopf langsam in die gewünschte Drehzahlstufe drehen.
- Falls weitere Zutaten während des Rühr- oder Knetvorgangs eingefüllt werden sollen, können diese durch die Einfüllöffnung am Spritzschutzring hinzugefügt werden.
- Nach dem Gebrauch das Gerät ausschalten und den Netzstecker ziehen.
- Den Entriegelungsknopf (PUSH) drücken und das Rührwerk nach oben schwenken bis es hörbar einrastet und verriegelt ist.
- **Achtung!** Vor dem Hochschwenken des Rührwerkes die Position der Röhreinsätze kontrollieren. Befinden sich die Röhreinsätze nicht mittig, das Gerät noch einmal kurz einschalten, um die Rührwerkzeuge in eine Position in der Mitte der Rührschüssel zu bringen!
- Röhreinsatz bis zum Anschlag nach oben drücken, im Uhrzeigersinn bis zum Anschlag drehen (ca. 90° Drehung) und Röhreinsatz abnehmen.
- Spritzschutzring abnehmen.
- Rührschüssel gegen den Uhrzeigersinn entriegeln und abnehmen.

Handhabung des Standmixer-Aufsatzes

Achtung! Bei der Benutzung des Standmixer-Aufsatzes müssen die Rührschüssel und der Spritzschutzring eingesetzt sein. Nicht in die Rührschüssel greifen!

Benutzung der Drehzahlstufen

- Drehzahlstufen **1-4** zum langsamen Mixen und Rühren
- Drehzahlstufen **5-6** zum Zerkleinern, Mixen und Pürieren.

Bedienung

- Den Mixbehälter so aufsetzen, dass sich der Pfeil am Mixbehälter und das geöffnete Schloss (🔒) gegenüberstehen. Den Mixbehälter im Uhrzeigersinn verriegeln, so dass sich der Pfeil am Mixbehälter und das geschlossene Schloss (🔒) gegenüberstehen.
- Flüssige Zutaten in den Mixbehälter einfüllen. Der Behälter hat ein max. Fassungsvermögen von ca. 1500 ml. Bei zum Schäumen neigenden Flüssigkeiten, wie z.B. Milch, max. ca. 1000 ml einfüllen, damit keine Flüssigkeit aus dem Behälter austreten kann.
- Den Deckel so aufsetzen, dass die Ausgusszotte komplett abgedeckt ist.
- Während des Betriebes können noch Zutaten beigelegt werden, indem der Verschlussstopfen in der Deckelmitte entfernt wird. Hierzu den Verschlussstopfen gegen den Uhrzeigersinn entriegeln und nach oben abnehmen. Nicht mit Gegenständen in den Mixbehälter greifen, wenn der Mixer eingeschaltet ist!
- Den Netzstecker einstecken und mit dem Drehalter die gewünschte Drehzahl oder kurzzeitig den Pulse-Betrieb einschalten.
- **Achtung!** Den Mixer nicht ohne Inhalt benutzen! Den Mixer niemals mit nur trockenen Produkten wie Nüsse, Mandeln, etc. füllen.
- Das Gerät nach Beendigung des

Mixvorganges ausschalten und den Netzstecker ziehen. Nach dem Motorstillstand kann der Mixbehälter abgenommen werden.

Reinigung und Pflege

- Vor der Reinigung den Netzstecker ziehen und das Gerät abkühlen lassen.
- Das Gerät darf aus Gründen der elektrischen Sicherheit nicht mit Flüssigkeiten behandelt oder gar darin eingetaucht werden.
- Keine scharfen oder scheuernden Reinigungsmittel verwenden.
- Das Gehäuse mit einem feuchten Tuch abwischen.
- Den Mixbehälter mit Deckel, den Spritzschutzring, die Rührschüssel, den Schneebesen sowie die beiden Knethaken im Spülwasser reinigen und gründlich abtrocknen.
- Der Schneebesen und die Knethaken können in der Spülmaschine gereinigt werden.
- Die anderen Teile nicht in der Spülmaschine reinigen.
- Zur leichten Reinigung des Mixbehälters direkt nach dem Gebrauch ca. 1000 ml warmes Wasser mit etwas Spülmittel in den Mixbehälter füllen. Den Standmixer, wie unter Handhabung beschrieben, kurz laufen lassen. Anschließend Mixbehälter, Deckel und Verschlussstopfen mit klarem Wasser abspülen und abtrocknen.

Ersatzteile und Zubehör

Ersatzteile oder Zubehör können bequem im Internet auf unserer Homepage www.severin.de unter dem Unterpunkt „Service / Ersatzteil-Shop“ bestellt werden.

Entsorgung



Geräte, die mit diesem Symbol gekennzeichnet sind, müssen getrennt vom Hausmüll entsorgt werden. Diese Geräte enthalten wertvolle Rohstoffe, die wiederverwertet werden können. Eine ordnungsgemäße Entsorgung schützt die Umwelt und die Gesundheit Ihrer Mitmenschen. Ihre Gemeindeverwaltung bzw. Ihr Fachhändler gibt Auskunft über die ordnungsgemäße Entsorgung.

Garantie

Von den nachfolgenden Garantiebedingungen bleiben die gesetzlichen Gewährleistungsrechte gegenüber dem Verkäufer und eventuelle Verkäufelgarantien unberührt. Wenden Sie sich im Garantiefall daher direkt an den Händler. Zusätzlich gewährt SEVERIN eine Herstellergarantie von zwei Jahren ab Kaufdatum. In diesem Zeitraum beseitigen wir kostenlos alle Mängel, die nachweislich auf Material- oder Fertigungsfehlern beruhen und die Funktion wesentlich beeinträchtigen. Weitere Ansprüche sind ausgeschlossen. Von der Garantie ausgenommen sind: Schäden, die auf Nichtbeachtung der Gebrauchsanweisung, unsachgemäße Behandlung oder normalen Verschleiß zurückzuführen sind, ebenso leicht zerbrechliche Teile wie z. B. Glas, Kunststoff oder Glühlampen. Die Garantie erlischt bei Eingriff nicht von SEVERIN autorisierter Stellen. Sollte eine Reparatur erforderlich werden, setzen Sie sich bitte telefonisch oder per Mail mit unserem Kundendienst in Verbindung. Die Kontaktdaten finden Sie im Anhang der Anleitung.

Food Processor

Dear Customer,

Before using the appliance, please read the following instructions carefully and keep this manual for future reference. The appliance must only be used by persons familiar with these instructions.

Connection to the mains supply

Make sure that the supply voltage corresponds with the voltage marked on the rating label. This product complies with all binding CE labelling directives.

Familiarisation

1. Blender lid with stopper
2. Blender jug
3. Tilt-arm release button
4. Rotary control
5. Power cord
6. Main unit
7. Rating label (on underside of appliance)
8. Tilt-arm with drive head
9. Blender drive cover
10. Mounting for attachments
11. Whisk
12. Kneading hook for heavy dough
13. Kneading hook for medium mixtures
14. Main bowl
15. Splash-guard ring with filler opening

Important safety instructions

- Do not use the blender jug and main bowl at the same time.
- In order to avoid hazards, and to comply with safety requirements, repairs to this electrical appliance or

its power cord must be carried out by our customer service. If repairs are needed, please send the appliance to our customer service department (see appendix).

- Before cleaning the appliance, ensure it is disconnected from the power supply and has cooled down completely.
- To avoid the risk of electric shock, do not clean the appliance with water and do not immerse it in water.
- Clean the blender jug, stirring bowl and stirring attachments in hot soapy water.
- For detailed information on cleaning the appliance, please refer to the section *Cleaning and care*.
- **Caution:** Do not fill the jug with hot liquid.
- Care is required when pouring hot liquids into the food processor or blender in case a jet of vapour should escape from the appliance.
- **Caution:** Any misuse can cause severe personal injury.
- **Caution:** The blender blades are extremely sharp. To prevent injury,

take special care when cleaning or emptying the jug.

- Always remove the plug from the wall socket
 - when there is no supervision,
 - after each cycle of use,
 - in case of any malfunction,
 - before cleaning, assembling or disassembling the appliance,
 - before changing any attachment.
- When removing the plug from the wall socket, never pull on the power cord; always grip the plug itself.
- This appliance is intended for domestic or similar applications, such as
 - by staff members in shops, offices and other similar working environments,
 - in agricultural working environments,
 - by customers in hotels, motels etc. and similar establishments,
 - in bed-and breakfast type environments.
- The appliance may only be used by persons with reduced physical, sensory or mental capabilities, or

lacking experience and knowledge, if they have been given supervision or instruction concerning the use of the appliance and fully understand all dangers and safety precautions involved.

- Children must not be permitted to operate the appliance. The appliance and its power cord must be kept well away from children.
- Children must not be permitted to play with the appliance.
- **Caution:** Keep any packaging materials well away from children – these materials are a potential source of danger, e.g. of suffocation.
- Every time the appliance is used, the main body including the power cord as well as any attachment fitted should be checked thoroughly for any defects. Should the appliance, for instance, have been dropped onto a hard surface, or if excessive force has been used to pull the power cord, it must no longer be used: even invisible damage may have adverse effects on the operational safety of the appliance.
- Do not allow the appliance or its power cord to touch hot surfaces or to come into contact with any heat sources.
- Do not let the power cord hang free.
- Do not touch any moving parts during operation, and do not insert any implements (e.g. dough spatulas or cooking spoons) into the blender jug unless the motor has come to a complete

standstill.

- No responsibility will be accepted if damage results from improper use, or if these instructions are not complied with.

Short-time operation

The appliance has been designed for short-term operation only, ie it should not be operated continuously for more than 3 minutes. Switch off the appliance afterwards and allow the motor to cool down before switching it on again.

Before using for the first time

Before the appliance is used for the first time, all attachments and accessory parts must be cleaned as described in the section *Cleaning and care*.

Rotary control

The appliance is equipped with a continuously adjustable rotary-type control switch.

The following speed settings may be selected:

- P** short-term high speed (pulse)
- 0** appliance off
- 1** very low speed
- 2-3** low speed
- 4-5** medium speed
- 6** high speed

Using the main bowl

Caution: When the main bowl is used, the blender jug must not be fitted, and its cover must be in place, as the build-up of heat will otherwise cause damage to the appliance.

Planetary action

The attachments (whisk, kneading hooks etc.) are fitted off-centre, causing them to rotate round their own axis as well as round the main drive axis. This action ensures thorough mixing of the ingredients from the side of the bowl towards the centre.

Appropriate speed settings

- Always start with a low speed setting, especially when processing liquid or creamy ingredients, or any mixture containing flour.
- Settings **1** to **3** are suitable for slow blending, mixing, stirring in of ingredients and processing liquid ingredients as well as making dough.
- Setting **4** is suitable for making cake or pastry dough.
- Settings **5** and **6** are suitable for beating with the whisk.

Whisk

The whisk is suitable for light blending of liquid mixtures such as sauces, egg-white and cream.

The whisk can be used with the settings **1-6**.

Kneading hook

for medium mixtures 

This hook is useful for medium mixtures such as thick batter-mix and mashed potatoes, using the speed settings **1-4**.

for heavy dough 

This hook is suitable for processing heavy dough using the speed settings **1-3**.

Operation

- Before fitting, changing, removing or cleaning any attachments, ensure that

the appliance has been switched off and disconnected from the mains.

- **Caution: After switching off, always wait until the motor has come to a complete standstill. Do not touch any moving parts.**
- Press the release button (PUSH) to release the drive head. Tilt the head upwards until it is heard locking safely into place.
- Fit the main bowl and lock it by turning it clockwise.
- Place the splash-guard ring onto the bowl with the filler opening to the left.
- When fitting the attachments, ensure that the pin on the mounting fits safely into the corresponding recess in the attachment.
- Push the attachment all the way up, then lock it by turning it anti-clockwise (about 90°).
- **Caution:** If an attachment should touch the splash-guard ring when being fitted, lower the tilt-arm again and switch the unit briefly on; this will bring the drive head in a centred position inside the bowl.
- Put the ingredients into the bowl.
- Press the release button. Tilt the head downwards until it is heard locking into place.
- Insert the plug into a wall outlet.
- Slowly turn the rotary control to the required speed setting.
- The filler opening in the splash-guard ring allows you to add further ingredients during the stirring or kneading process.
- Switch the appliance off and remove the plug from the wall outlet after use,
- Press the release button (PUSH) to release the drive head. Tilt the head upwards until it is heard locking safely into place.

- **Caution:** Check the position of the attachments before tilting up the drive head: if they are not in a centred position, briefly switch the unit on again to centre the drive head inside the bowl.
- Push the attachment upwards all the way, then unlock it by turning it clockwise (about 90°) and remove it from its mounting.
- Remove the splash-guard ring.
- Unlock the bowl by turning it anti-clockwise and remove it.

Using the blender

Caution: When using the blender attachment, both the main bowl and splash-guard ring must be fitted. Do not reach into the stirring bowl with your hands or fingers

Appropriate speed levels

- Settings **1 to 4** are suitable for slow blending and stirring.
- Settings **5-6** are suitable for chopping, mixing and pureeing.

Blender operation

- Fit the blender jug in such a way that the arrow mark on the jug is properly aligned with the open-lock symbol (🔓). Lock the jug by turning it clockwise, so that the arrow mark on the jug is aligned with the closed-lock symbol (🔒).
- Put the liquid ingredients into the blender jug, which has a maximum capacity of around 1,500 ml. To prevent possible spillage when processing foamable or thin liquids such as milk, do not fill the jug over the 1,000 ml mark.
- Place the lid on the jug so that the pouring

spout is completely covered.

- To add ingredients during operation, the small stopper in the jug lid may be removed during operation. Turn the stopper anti-clockwise and lift it up.
Caution: Do not insert any implements into the jug while the blender is switched on.
- Connect the unit to the mains and use the rotary control to select the required speed setting, or the Pulse function for short-term operation.
- **Caution:** Do not operate the blender when the jug is empty. Do not fill it with dry items only, such as almonds or other nuts.
- Switch off the blender and remove the plug from the wall socket after use. Wait until the motor has come to a complete standstill before removing the jug.

Cleaning and care

- Before cleaning the appliance, ensure it is disconnected from the power supply and has cooled down completely.
- To avoid the risk of electric shock, do not clean the appliance with water and do not immerse it in water.
- Do not use abrasives or harsh cleaning solutions for cleaning.
- The housing may be wiped with a damp, lint-free cloth.
- The jug lid, splash-guard ring, main bowl, whisk and kneading hooks may be cleaned using hot water and a mild detergent.
- The whisk and kneading hooks are dishwasher-safe.
- No other items should be put in a dishwasher.
- To clean the jug immediately after use,

put about 1,000 ml of warm water with a little mild detergent into the jug and let the appliance run briefly, as described in the section *Blender operation*. Rinse the jug, lid and stopper lid in clean water afterwards and dry thoroughly.

Disposal



Devices marked with this symbol must be disposed of separately from your household waste, as they contain valuable materials which can be recycled. Proper disposal protects the environment and human health. Your local authority or retailer can provide information on the matter.

Guarantee

This product is guaranteed against defects in materials and workmanship for a period of two years from the date of purchase. Under this guarantee the manufacturer undertakes to repair or replace any parts found to be defective, providing the product is returned to one of our authorised service centres. This guarantee is only valid if the appliance has been used in accordance with the instructions, and provided that it has not been modified, repaired or interfered with by any unauthorised person, or damaged through misuse.

This guarantee naturally does not cover wear and tear, nor breakables such as glass and ceramic items, bulbs etc. This guarantee does not affect your statutory rights, nor any legal rights you may have as a consumer under applicable national legislation governing the purchase of goods. If the product fails to operate and needs to be returned, pack it carefully, enclosing your name and address and the reason for

return. If within the guarantee period, please also provide the guarantee card and proof of purchase.

Robot de Cuisine

Chère cliente, Cher client,

Avant d'utiliser cet appareil, veuillez lire soigneusement les instructions suivantes et conserver ce manuel pour future référence. L'appareil doit être utilisé exclusivement par des personnes familiarisées avec les présentes instructions.

Branchement au secteur

Assurez-vous que la tension d'alimentation correspond à la tension indiquée sur la plaque signalétique de l'appareil. Ce produit est conforme à toutes les directives relatives au marquage "CE".

Familiarisez-vous avec votre appareil

1. Couvercle du bol mixeur avec bouchon
2. Bol mixeur
3. Bouton de déverrouillage de la tête inclinable
4. Commande rotative
5. Cordon d'alimentation
6. Socle
7. Plaque signalétique (en dessous de l'appareil)
8. Tête inclinable avec moteur
9. Capot du moteur
10. Axe de fixation des accessoires
11. Crochet de pétrissage
12. Crochet de pétrissage pour pâtes épaisses
13. Fouet pour mélanges légers
14. Bol
15. Couvercle verseur/protecteur

Importantes consignes de sécurité

- Ne pas utiliser le bol mixeur et le bol

en même temps.

- Afin d'éviter tout risque de blessures, et pour rester en conformité avec les exigences de sécurité, les réparations de cet appareil électrique ou de son cordon d'alimentation doivent être effectuées par notre service clientèle. Si des réparations sont nécessaires, veuillez envoyer l'appareil à notre service après-vente (voir appendice).
- Débranchez toujours la fiche de la prise murale et laissez refroidir l'appareil avant de le nettoyer.
- Pour éviter le risque de chocs électriques, ne pas nettoyer l'appareil à l'eau et ne pas le plonger dans l'eau.
- Nettoyez le bol mixeur, le bol et les accessoires à l'eau chaude savonneuse.
- Pour des informations détaillées concernant le nettoyage de l'appareil, veuillez vous référer au paragraphe *Entretien et nettoyage*.
- **Attention** : Ne pas remplir le bol mixeur de liquides brûlants.
- La prudence est de rigueur lorsque

des liquides chauds sont versés dans le bol mixeur ou le bol car il existe un risque de projection de vapeur de l'appareil.

- **Attention** : Une mauvaise utilisation peut provoquer des blessures corporelles graves.
- **Attention** : Les lames sont extrêmement acérées. Pour éviter tout risque de blessures, soyez particulièrement prudent lorsque vous nettoyez ou videz le bol mixeur.
- Débranchez toujours la fiche de la prise murale
 - lorsque l'appareil fonctionne sans surveillance,
 - après l'emploi,
 - en cas de fonctionnement défectueux,
 - avant le nettoyage, l'assemblage ou le démontage de l'appareil,
 - avant de changer les accessoires.
- Ne débranchez pas l'appareil en tirant sur le cordon ; tirez toujours sur la fiche.
- Cet appareil est destiné à une utilisation domestique ou similaire, telle que
 - par des employés de magasins, de bureaux et d'autres environnements professionnels similaires,
 - dans des organisations agricoles,
 - par la clientèle dans les hôtels, motels et établissements similaires,
 - et dans des maisons d'hôtes.
- L'appareil ne peut être utilisé par des personnes souffrant de déficiences physiques, sensorielles ou mentales ou manquant d'expérience ou de connaissances, sauf si celles-ci ont été formées à l'utilisation de l'appareil et ont été supervisées, et si elles en comprennent les dangers et les précautions de sécurité à prendre.
- Les enfants ne doivent pas être autorisés à se servir de l'appareil. L'appareil et son cordon d'alimentation doivent être tenus à l'écart des enfants.
- Les enfants ne sont pas autorisés à jouer avec l'appareil.
- **Attention** : Tenez les enfants à l'écart des emballages, qui représentent un risque potentiel, par exemple, de suffocation.
- Avant toute utilisation, vérifiez

soigneusement que l'appareil, son cordon d'alimentation et ses accessoires ne présentent aucun signe de détérioration qui pourrait avoir un effet néfaste sur la sécurité de fonctionnement de l'appareil. Au cas où l'appareil, par exemple, serait tombé sur une surface dure, ou si une force excessive aurait été employée pour tirer sur le cordon d'alimentation, il ne doit plus être utilisé.

- Ne permettez jamais que l'appareil ou le cordon d'alimentation touche une surface chaude ou entre en contact avec une source de chaleur.
- Ne laissez pas pendre le cordon.
- Ne touchez aucune partie mobile avec vos mains pendant le fonctionnement et n'insérez aucun accessoire (par ex. raclettes ou cuillères) dans le bol mixeur tant que le moteur n'est pas complètement arrêté.
- Nous déclinons toute responsabilité pour les dommages éventuels subis par cet appareil, résultant d'une utilisation incorrecte ou du non-respect de ce mode d'emploi.

Brefs intervalles de fonctionnement

L'appareil est destiné à fonctionner exclusivement durant de brefs intervalles et ne devrait par conséquent pas être utilisé au-delà de 3 minutes d'affilée. Il conviendra ensuite, avant de le rallumer, d'éteindre l'appareil et de laisser refroidir le moteur.

Avant la première utilisation

Nettoyez tous les accessoires avant de les utiliser pour la première fois en suivant les instructions figurant au paragraphe *Entretien et nettoyage*.

Commande rotative

L'appareil est équipé d'une commande rotative de type variateur.

Les positions de vitesse suivantes sont disponibles :

- P** fonctionnement par intermittence à haute vitesse (pulse)
- 0** appareil éteint
- 1** très lente
- 2-3** lente
- 4-5** moyenne
- 6** grande

Utilisation du bol

Attention : Lors de l'utilisation du bol, le bol mixeur ne doit pas être monté sur l'appareil et le capot du moteur doit être en place. Dans le cas contraire, l'accumulation de chaleur risque d'endommager l'appareil.

Action de mélange à mouvement planétaire :

Les accessoires (fouet, crochets) ont une fixation désaxée, les faisant tourner autour de leur propre axe ainsi que de l'axe d'entraînement. Cette action assure une parfaite incorporation des ingrédients du bord du bol vers le centre.

Vitesses appropriées

- Commencez toujours par une vitesse lente, surtout lorsque vous mélangez des ingrédients liquides ou crémeux ou un mélange quelconque contenant de la farine.
- Les positions **1** à **3** sont utilisées pour mélanger lentement, mixer, incorporer des ingrédients, mélanger les ingrédients liquides, et également pour préparer la

pâte.

- La position **4** est utilisée pour faire des gâteaux ou préparer de la pâte.
- Les positions **5** et **6** conviennent pour fouetter des ingrédients avec le fouet.

Fouet

Le fouet est utilisé pour émulsionner les mélanges liquides tels que les sauces, les blancs d'œuf et la crème.

Le fouet peut être utilisé avec les positions **1-6**.

Crochet de pétrissage

pour les mélanges de consistance moyenne 

Ce crochet est utile pour les mélanges de consistance molle tels que la pâte à gâteau et la purée de pomme de terre à l'aide des réglages de vitesse **1-4**.

pour la pâte épaisse 

Le crochet est utilisé pour pétrir des pâtes épaisses à l'aide des réglages de vitesse **1-3**.

Fonctionnement

- **Avant de monter, changer, retirer ou nettoyer tout accessoire, assurez-vous que l'appareil est arrêté et débranché de la prise murale.**
- **Attention : Attendez toujours, après avoir éteint l'appareil, que le moteur se soit complètement arrêté.**
- Appuyez sur le bouton de déverrouillage (PUSH) pour libérer la tête inclinable. Faites basculer la tête inclinable vers le haut, jusqu'au clic de verrouillage.
- Installez le bol et verrouillez-le en le tournant dans le sens des aiguilles d'une montre.
- Posez le couvercle verseur/protecteur sur le bol, ouverture de remplissage vers la gauche.
- Lorsque vous fixez un accessoire à l'arbre d'entraînement, vérifiez que la tige située sur l'arbre d'entraînement s'engage correctement dans le trou correspondant sur l'accessoire.
- Poussez l'accessoire vers le haut le plus loin possible puis verrouillez-le en le tournant dans le sens inverse des aiguilles d'une montre (à environ 90°).
- **Attention :** Si un accessoire touche le couvercle verseur/protecteur lors de son installation, rabaissez la tête inclinable et allumez brièvement l'appareil ; ceci aura pour effet de recentrer l'accessoire à l'intérieur du bol.
- Versez les ingrédients dans le bol.
- Appuyez sur le bouton de déverrouillage. Faites basculer la tête inclinable vers le bas, jusqu'au clic de verrouillage.
- Insérez la fiche dans une prise murale.
- Tournez doucement la commande rotative sur la position désirée.
- L'ouverture de remplissage dans le couvercle verseur/protecteur permet d'ajouter des ingrédients supplémentaires pendant le mélange ou le malaxage.
- Après utilisation, éteignez l'appareil, puis débranchez la fiche de la prise murale.
- Appuyez sur le bouton de déverrouillage (PUSH) pour libérer la tête inclinable. Faites basculer la tête inclinable vers le haut, jusqu'au clic de verrouillage.
- **Attention :** Vérifiez la position de l'accessoire avant de relever la tête inclinable : s'il n'est pas en position centrale, rallumez brièvement l'appareil pour le recentrer à l'intérieur du bol.
- Remontez l'accessoire complètement

vers le haut, puis le déverrouiller en le tournant sur 90° environ dans le sens des aiguilles d'une montre. Retirez ensuite l'accessoire de l'arbre.

- Retirez le couvercle verseur/protecteur.
- Déverrouillez le bol en le tournant dans le sens inverse des aiguilles d'une montre et retirez-le.

Utilisation du mixeur

Attention : Lors de l'utilisation du mixeur, le bol et le couvercle verseur/protecteur doivent être installés. Ne pas mettre vos mains ou doigts dans le bol mixeur.

Réglages vitesse appropriés

- Les réglages **1 à 4** conviennent pour remuer et mélanger lentement.
- Les réglages **5-6** conviennent pour hacher, mélanger et mettre en purée.

Utilisation du bol mixeur

- Installez le bol mixeur de façon à ce que la flèche sur le bol mixeur s'aligne correctement avec le symbole du cadenas ouvert (🔓). Verrouillez le bol mixeur en le tournant dans le sens des aiguilles d'une montre, de façon à ce que la flèche sur le bol mixeur s'aligne avec le symbole du cadenas fermé (🔒).
- Versez les ingrédients liquides dans le bol mixeur, dont la capacité maximale est d'environ 1 500 ml. Pour éviter tout risque de débordement lors de la préparation de liquides qui moussent ou fluides tels que le lait, ne pas remplir le bol mixeur au-dessus du repère des 1 000 ml.
- Mettez le couvercle sur le bol mixeur de façon à ce que le bec verseur soit complètement obstrué.

- Pour ajouter des ingrédients pendant le fonctionnement, retirez le petit bouchon du couvercle du bol mixeur. Tournez le bouchon dans le sens inverse des aiguilles d'une montre et soulevez-le. **Attention** : Ne pas insérer d'accessoire dans le bol mixeur pendant le fonctionnement.
- Branchez l'appareil sur une prise murale et servez-vous de la commande rotative pour sélectionner le réglage de vitesse, ou la fonction par intermittence.
- **Attention** : Ne pas faire fonctionner le mixeur lorsque le bol mixeur est vide. Ne pas le remplir uniquement d'ingrédients secs comme des amandes ou autres noix.
- Eteignez le mixeur et retirez la fiche de la prise murale après utilisation. Attendez l'arrêt complet du moteur avant de retirer le bol mixeur.

Entretien et nettoyage

- Débranchez toujours la fiche de la prise murale et laissez refroidir l'appareil avant de le nettoyer.
- Pour éviter le risque de décharge électrique, ne nettoyez pas l'appareil à l'eau et ne l'immergez pas dans l'eau.
- N'utilisez ni solution abrasive ni produit d'entretien concentré pour nettoyer l'appareil.
- Vous pouvez nettoyer le bloc moteur avec un chiffon légèrement humidifié.
- Le couvercle du bol mixeur, le couvercle verseur/protecteur, le bol, le fouet et les crochets de pétrissage peuvent être nettoyés à l'eau chaude additionnée d'un détergent doux.
- Le fouet et les crochets de pétrissage peuvent être lavés au lave-vaisselle.

- Aucune autre pièce de l'appareil n'est lavable au lave-vaisselle.
- Pour nettoyer le bol mixeur immédiatement après l'utilisation, versez environ 1l d'eau chaude additionnée d'un détergent doux dans le bol mixeur et laissez l'appareil fonctionner brièvement tel décrit au paragraphe *Utilisation du mixeur*. Rincez le bol mixeur, le couvercle et le bouchon à l'eau courante et séchez ensuite soigneusement.

Mise au rebut



Les appareils qui portent ce symbole doivent être collectés et traités séparément de vos

déchets ménagers, car ils contiennent des matériaux précieux qui peuvent être recyclés. En vous débarrassant correctement de ces appareils, vous contribuez à la prévention de potentiels effets négatifs sur la santé humaine et l'environnement. Votre mairie ou le magasin auprès duquel vous avez acquis l'appareil peuvent vous donner des informations à ce sujet.

Garantie

Cet appareil est garanti par le fabricant pendant une durée de deux ans à partir de la date d'achat, contre tous défauts de matière et vices de fabrication. Au cours de cette période, toute pièce défectueuse sera remplacée gratuitement. Cette garantie ne couvre pas l'usure normale de l'appareil, les pièces cassables telles que du verre, des ampoules, etc., ni les détériorations provoquées par une mauvaise utilisation et le non-respect du mode d'emploi. Aucune garantie ne sera due si l'appareil a fait l'objet d'une intervention à titre de réparation ou

d'entretien par des personnes non-agrées par nous-mêmes. Cette garantie n'affecte pas les droits légaux des consommateurs sous les lois nationales applicables en vigueur, ni les droits du consommateur face au revendeur résultant du contrat de vente/d'achat. Si votre appareil ne fonctionne plus normalement, veuillez l'adresser, sous emballage solide, à une de nos stations de service après-vente agréées, muni de votre nom et adresse. Si vous retournez votre appareil pendant la période de garantie, n'oubliez pas de joindre à votre envoi la preuve de garantie (ticket de caisse, facture etc.) certifiée par le vendeur.

Voedsel Processor

Geachte klant,

Voordat het apparaat gebruikt wordt, de volgende instructies goed doorlezen en deze handleiding bewaren voor toekomstige raadpleging. Dit apparaat mag alleen gebruikt worden door personen die bekend zijn met de gebruiksaanwijzing.

Aansluiting

Zorg ervoor dat de op het typeplaatje aangegeven spanning overeenkomt met de netspanning. Dit product komt overeen met de richtlijnen aangegeven op het CE-label.

Beschrijving

1. Blender deksel met stop
2. Blenderkan
3. Kantelarm ontkoppelknop
4. Snelheidscontrole
5. Snoer
6. Hoofdeenheid
7. Typeplaatje (aan de onderzijde van het apparaat)
8. Kantelarm met aandrijfkop
9. Afdekkap van blender aandrijfeenheid
10. Koppeling voor hulpstukken
11. Klopper
12. Kneedhaken voor dik deeg
13. Kneedhaken voor middelmatige mengsels
14. Schaal
15. Anti-spat ring met vulopening

Belangrijke veiligheidsinstructies

- De blenderkan en de schaal niet tegelijkertijd gebruiken.
- Om risico te voorkomen, en te

voldoen aan de veiligheidseisen, mogen reparaties aan dit elektrische apparaat of het power snoer slechts uitgevoerd worden door onze klantenservice. Wanneer reparaties nodig zijn, stuur het dan aan de klantenservice van de fabrikant (zie aanhangsel).

- Haal altijd de stekker uit het stopcontact en laat het apparaat geheel afkoelen voordat men het schoonmaakt.
- Om elektrische schokken te voorkomen dit apparaat nooit schoonmaken met water en dompel het nooit onder.
- De blenderkan, roerschaal en roer hulpstukken schoonmaken in warm water met zeep.
- Voor uitvoerige informatie over het schoonmaken van het apparaat, raadpleeg de sectie *Onderhoud en schoonmaken*.
- **Waarschuwing:** De kan niet met hete vloeistof vullen.
- Voorzichtigheid is vereist bij het gieten van hete vloeistoffen in de keukenmachine of blender, voor het

- geval er een waterdampstraal uit het apparaat mocht ontsnappen.
- **Waarschuwing:** Verkeerd gebruik van dit apparaat kan persoonlijk letsel veroorzaken.
 - **Waarschuwing:** De blendermessen zijn buitengewoon scherp. Om letsel te voorkomen, extra voorzichtig zijn bij het schoonmaken of leegmaken van de kan.
 - Verwijder altijd de stekker uit het stopcontact:
 - wanneer er geen toezicht is,
 - na gebruik,
 - wanneer het apparaat niet werkt,
 - voordat het apparaat wordt schoongemaakt, in elkaar gezet of uit elkaar gehaald wordt,
 - voordat er van hulpstuk gewisseld wordt.
 - Trek de stekker niet aan het snoer uit het stopcontact, trek aan de stekker zelf.
 - Dit apparaat is bestemd voor huishoudelijk of gelijkwaardig gebruik, zoals
 - door personeel in winkels, kantoren en andere soortgelijke werkomgevingen,
 - in agrarische instellingen,
 - door klanten in hotels, motels enz. en gelijkwaardige accommodaties,
 - in bed and breakfast gasthuizen.
 - Het apparaat mag alleen gebruikt worden door personen met verminderde fysieke, zintuiglijke of mentale bekwaamheden, of gebrek van ervaring en kennis, wanneer deze onder begeleiding zijn of instructies ontvangen hebben over het gebruik van dit apparaat en volledig de gevaren en veiligheidsvoorschriften begrijpen.
 - Kinderen mogen niet dit apparaat gebruiken. Het apparaat en het powersnoer moeten goed weggehouden worden van kinderen.
 - Kinderen mogen niet met het apparaat spelen.
 - **Waarschuwing:** Houdt kinderen weg van inpakmateriaal, daar deze een bron van gevaar zijn b.v. door verstikking.
 - Voordat het apparaat wordt gebruikt moet zowel de hoofdeenheid inclusief het powersnoer als gelijk welk hulpstuk, dat wordt aangebracht, eerst zorgvuldig op eventuele defecten worden gecontroleerd. Ingeval het apparaat, bijvoorbeeld, op een hard oppervlak is gevallen, of wanneer men met overdadige kracht

aan het power snoer getrokken heeft, mag men het niet meer gebruiken: zelfs onzichtbare beschadiging kan ongewenste effecten hebben op de gebruiksveiligheid van het apparaat.

- Zorg ervoor dat het apparaat en het snoer niet in aanraking komen met een hete ondergrond of andere hittebronnen.
- Laat het snoer nooit los hangen.
- Tijdens gebruik geen bewegende delen met de handen aanraken, en geen hulpstukken in de blenderkan plaatsen (bijv. deegschrapers of kooklepels) tenzij de motor t volledig tot stilstand is gekomen.
- Wordt dit apparaat op een verkeerde manier gebruikt of worden de veiligheidsregels niet gevolgd, dan kan de fabrikant niet aansprakelijk worden gesteld voor eventuele schades.

Gebruik voor korte periodes

Dit apparaat is alleen ontworpen voor gebruik van korte periodes. Het mag niet gebruikt worden voor meer dan 3 minuten zonder onderbreking. Schakel het apparaat na gebruik uit en laat de motor afkoelen voordat men het apparaat weer aanzet.

Gebruik voor de eerste keer

Voordat men het apparaat voor het eerst gebruikt moet men alle accessoires en hulpstukken schoonmaken zoals staat aangegeven in de sectie *Onderhoud en schoonmaken*.

Snelheidscontrole

Dit apparaat is uitgerust met een oneindig verstelbare snelheidscontrole schakelaar. De volgende snelheden kunnen geselecteerd worden:

- P** korte tijd hoge snelheid (puls)
- 0** apparaat uit
- 1** zeer lage snelheid
- 2-3** lage snelheid
- 4-5** middelmatige snelheid
- 6** hoge snelheid

Gebruiken van de schaal

Waarschuwing: De blenderkan mag niet geplaatst zijn wanneer de schaal gebruikt wordt, en de afdekkap van de blender aandrijfeenheid moet op zijn plaats zitten omdat anders de warmteontwikkeling schade zal veroorzaken aan het apparaat.

Cirkelvormige actie:

De hulpstukken (klopper, kneedhaak, enz.) zijn net buiten het centrum geïnstalleerd, wat betekent dat deze rond hun eigen as draaien en ook rond de hoofddrijfas draaien. Deze actie zorgt ervoor dat de ingrediënten naar het midden van de schaal gebracht worden.

Juiste snelheidsstanden

- Begin altijd met een lage snelheidsstand, speciaal wanneer men vloeistof of romige ingrediënten verwerkt, of andere mengsels welke bloem bevatten.
- Standen **1** tot **3** zijn geschikt voor het langzaam blenden, mixen, inroeren van de ingrediënten en verwerken van vloeibare ingrediënten zowel als het maken van deeg.
- Stand **4** is geschikt voor het maken van cake of korstdeeg.
- Standen **5** en **6** zijn geschikt voor het kloppen met de klopper.

Klopper

De klopper is geschikt voor licht blenden

van vloeibare mengsels zoals sauzen, eiwit en room.

De klopper kan gebruikt worden in de standen **1-6**.

Kneedhaken

voor *middelmatige mengsels* 

Deze haak is goed voor middelmatige mengsels zoals een dik beslag en aardappelpuree met de snelheid instelling **1-4**.

Voor *zwaar deeg* 

Deze haak is geschikt voor het verwerken van zwaar deeg met de snelheid instelling **1-3**.

Gebruik

- **Voordat er hulpstukken worden gemonteerd, vervangen, verwijderd of schoongemaakt, ervoor zorgen dat het apparaat uitgeschakeld en losgekoppeld is van het lichtnet.**
- **Attentie: Wanneer men het apparaat uitschakelt moet men wachten tot de motor geheel tot stilstand gekomen is.**
- Druk op de ontkoppelknop (PUSH) om de aandrijfkop te ontkoppelen. Kantel de kop omhoog totdat men deze veilig op zijn plaats hoort klikken.
- Plaats de schaal en vergrendel deze door hem rechtsom te draaien.
- Plaats de anti-spat ring op de schaal met de vulopening naar links.
- Wanneer men hulpstukken in de aansluiting past moet men ervoor zorgen dat de pin van de aansluiting in de daarvoor bestemde opening valt van het hulpstuk.
- Duw het hulpstuk helemaal omhoog, en vergrendel deze dan door hem linksom te

draaien (ongeveer 90°).

- **Voorzichtig:** Als een hulpstuk bij het plaatsen de anti-spat ring raakt, dan de kantelarm weer laten zakken en het apparaat even aanzetten; dit zal de aandrijfkop in de schaal in een gecentreerde positie zetten
- Plaats de ingrediënten in de schaal.
- Druk op de ontkoppelknop. Kantel de kop omlaag totdat men deze op zijn plaats hoort klikken.
- Stop de stekker in het stopcontact.
- Draai de snelheidscontroleknop langzaam naar de gewenste snelheidsstand.
- De vulopening in de anti-spat ring biedt de mogelijkheid om tijdens het roer of kneedproces meer ingrediënten toe te voegen.
- Na gebruik, schakel het apparaat uit en verwijder de stekker uit het stopcontact.
- Druk op de ontkoppelknop (PUSH) om de aandrijfkop te ontkoppelen. Kantel de kop omhoog totdat men deze veilig op zijn plaats hoort klikken.
- **Voorzichtig:** Controleer de stand van de hulpstukken voordat de aandrijfkop gekanteld wordt: wanneer deze niet gecentreerd staan, het apparaat even aanzetten om de aandrijfkop te centreren in de schaal.
- Druk het hulpstuk geheel omhoog, en ontkoppel het door het rechtsom te draaien (ongeveer 90°) en verwijder het van de aansluiting.
- Verwijder de anti-spat ring.
- Ontgrendel de schaal door deze linksom te draaien en verwijder hem dan.

Het gebruiken van de blender

Voorzichtig: Wanneer een hulpstuk van de blender gebruikt wordt, moeten de schaal en de anti-spat ring beide geplaatst zijn. Grijp tijdens het roeren niet met de handen of vingers in de schaal.

Geschikte snelheden

- Stand **1** tot **4** zijn geschikt voor het langzaam mengen en roeren.
- Stand **5-6** zijn geschikt voor het hakken, mengen en pureren.

Werking van de blender

- Plaats de blenderkan zodanig dat het pijl teken op de kan in lijn staat met het symbool van het open slotje (🔓). Vergrendel de kan door deze rechtsom te draaien zodat het pijl teken op de kan in lijn staat met het symbool van het gesloten slotje (🔒).
- Giet de vloeibare ingrediënten in de blenderkan, die een maximale capaciteit heeft van ongeveer 1,500 ml. Om morsen te voorkomen bij het verwerken van opschuimbare of dunne vloeistoffen zoals melk, de kan niet verder vullen dan het merkteken van 1,000 ml.
- Plaats de deksel op de kan zodat de schenkruit volledig bedekt is.
- Om tijdens gebruik ingrediënten toe te voegen, mag de kleine stop in de deksel tijdens werking verwijderd worden. Draai de stop linksom en til deze op.
Voorzichtig: Plaats geen gerei in de kan terwijl de blender ingeschakeld is.
- Sluit het apparaat aan op het lichtnet en gebruik de draaischakelaar om de gewenste snelheid in te stellen, of de puls functie voor kortdurende werking.

- **Voorzichtig:** Gebruik de blender niet als de kan leeg is. Vul hem niet alleen met droge producten zoals amandelen of andere noten.
- Schakel de blender uit en haal na gebruik de stekker uit het stopcontact. Wacht totdat de motor volledig stilstaat voordat de kan verwijderd wordt.

Onderhoud en schoonmaken

- Haal altijd de stekker uit het stopcontact en laat het apparaat geheel afkoelen voordat men het schoonmaakt
- Om elektrische schokken te voorkomen dit apparaat nooit schoonmaken met water en dompel het nooit onder.
- Gebruik geen schuurmiddel, bijtende schoonmaakmiddelen of scherpe of puntige voorwerpen voor het schoonmaken.
- De huizing mag schoongeveegd worden met een pluisvrije vochtige doek.
- De deksel van de kan, anti-spat ring, schaal, klopper en deeghaken kunnen schoongemaakt worden met heet water en een milde zeep.
- De klopper en kneedhaken zijn vaatwasserbestendig.
- Andere delen mogen niet in de vaatwasser gewassen worden.
- Om de kan onmiddellijk na gebruik schoon te maken, ongeveer 1,000 ml warm water met een beetje mild afwasmiddel in de kan doen en het apparaat kortstondig laten draaien, zoals beschreven in de paragraaf *Werking van de Blender*. De kan, deksel en stop van de deksel daarna in schoon water afspoelen en goed afdrogen.

Afval weggooien



Instrumenten gemerkt met dit symbool moeten apart weggegooid worden van het huishoudelijke afval, daar deze waardevolle materialen bevatten welke men kan recyclen. Juist wegdoen zal het milieu en de menselijke gezondheid beschermen. De plaatselijke autoriteit of handelaar kan daar informatie over geven.

Garantieverklaring

Voor dit apparaat geldt een garantie van twee jaar na de aankoopdatum voor materiaal- en fabrieksfouten. Uitgesloten van garantie is schade die ontstaan is door het niet in acht nemen van de gebruiksaanwijzing, normale slijtage en zeer breekbare onderdelen als glaskannen etc. Deze garantieverklaring heeft geen invloed op uw wettelijke rechten, en ook niet op uw legale rechten welke men heeft als een consument onder de toepasselijke nationale wetgeving welke de aankoop van goederen beheerst. De garantie vervalt bij reparatie door niet door ons bevoegde instellingen.

Batidora

Estimado Cliente,

Antes de utilizar el aparato, lea atentamente estas instrucciones y conserve este manual para cualquier consulta posterior. El aparato sólo debe ser usado por personas que se han familiarizado con estas instrucciones.

Conexión a la red eléctrica

Asegúrese de que la tensión de la red coincide con la tensión indicada en la placa de características. Este producto cumple con las directivas obligatorias que acompañan el etiquetado de la CEE.

Descripción

1. Tapa del vaso de la batidora con tapón central
2. Jarra de la batidora
3. Botón de liberación del brazo inclinable
4. Control giratorio
5. Cable eléctrico
6. Carcasa
7. Placa de características (en la superficie inferior de la unidad)
8. Brazo inclinable con cabezal de transmisión
9. Cubierta de la unidad de transmisión de la batidora
10. Ajuste de los accesorios
11. Batidor
12. Gancho amasador para masa densa
13. Gancho amasador para mezcla de consistencia media
14. Cuenco principal
15. Aro antisalpicaduras con apertura para añadir ingredientes

Instrucciones importantes de seguridad

- No intente poner en funcionamiento simultáneamente la jarra de la batidora y el cuenco principal.
- Para evitar cualquier peligro, y cumplir con las normas de seguridad, la reparación del aparato eléctrico o del cable de alimentación deben ser realizadas por técnicos cualificados. Si es preciso repararlo, se debe mandar el aparato a uno de nuestros servicios de asistencia postventa (consulte el apéndice).
- Antes de limpiar el aparato, asegurarse de que esté desconectado de la red eléctrica y se haya enfriado por completo.
- Para evitar riesgo de electrocución, no limpie la unidad con agua ni la sumerja.
- Limpie la jarra de la batidora, el cuenco y los accesorios en agua templada con jabón.
- Para tener información detallada sobre la limpieza del aparato, consulte la sección *Limpieza y mantenimiento*.
- **Precaución:** No llene la jarra con líquido caliente.

- Se deben extremar las precauciones al añadir líquidos calientes en la batidora por si se desprende vapor del aparato.
- **Precaución:** El uso incorrecto puede provocar lesiones personales graves.
- **Precaución:** Las cuchillas de la batidora son extremadamente afiladas. Para evitar lesiones, debe tener mucho cuidado durante su limpieza y al vaciar la jarra.
- Apague y desenchufe siempre el aparato
 - antes de dejar el aparato sin supervisión,
 - antes de montar o desmontar el aparato,
 - después del uso,
 - antes de limpiar, montar o desmontar el aparato,
 - antes de cambiar cualquier accesorio.
- Cuando se desenchufa la clavija de la pared, nunca tirar del cable de alimentación; sino asir siempre la clavija misma.
- Este aparato ha sido diseñado para el uso doméstico u otra aplicación similar, por ejemplo
 - para ser utilizado por el personal de una tienda, oficina, u otros entornos similares,
 - en empresas agrícolas,
 - por los clientes de hoteles, pensiones, etc. y establecimientos similares,
 - en casas rurales.
- El aparato podrá ser utilizado por personas con reducidas facultades físicas, sensoriales o mentales, o sin experiencia ni conocimiento del producto, solo cuando hayan recibido la supervisión o instrucciones referentes al uso del aparato y entiendan por completo todo el peligro y las precauciones de seguridad.
- No se debe permitir que los niños utilicen el aparato. El aparato y su cable eléctrico se deben mantener fuera del alcance de los niños.
- Los niños no deben jugar con el aparato.
- **Precaución:** Mantenga a los niños alejados del material de embalaje, porque podría ser peligroso, existe el peligro de asfixia.

- Antes de utilizar el aparato, siempre se debe comprobar que tanto la unidad principal, el cable de alimentación como cualquier accesorio no están defectuosos. En caso de que el aparato haya caído sobre una superficie dura, o se haya tirado en exceso del cable de alimentación, no se deberá utilizar de nuevo: incluso los desperfectos no visibles pueden tener efectos adversos sobre la seguridad en el uso del aparato.
- Evite que la unidad o el cable de alimentación entren en contacto con superficies calientes o fuentes de calor.
- No deje luego el cable colgando.
- No toque con las manos ninguna pieza en movimiento mientras está funcionando, y no introduzca en la jarra de la batidora ningún accesorio adicional (por ejemplo una paleta para la masa o un cucharón) a menos que el motor se haya detenido por completo.
- No se acepta responsabilidad alguna si hay averías a consecuencia del uso incorrecto del aparato o si estas instrucciones no han sido observadas debidamente.

Funcionamiento de corta duración

Este aparato sólo ha sido diseñado para un funcionamiento de corta duración, debe saber que no se debe de hacer funcionar continuamente por períodos de más de 3 minutos. Después apáguelo y deje que se enfríe el motor antes de volver a ponerlo en marcha.

Antes de emplearlo por primera vez

Antes de usar el aparato por primera vez, deben lavarse todos los accesorios como se indica en la sección de *Limpieza y*

mantenimiento.

Control giratorio

El aparato está equipado con un interruptor de tipo giratorio infinitamente ajustable. Se podrá seleccionar entre los siguientes ajustes de velocidad:

- P** alta velocidad de breve duración (pulsación)
- 0** aparato apagado
- 1** velocidad muy baja
- 2-3** baja velocidad
- 4-5** velocidad media
- 6** velocidad alta

Uso del cuenco principal

Precaución: Para poder utilizar el cuenco principal, la jarra de la batidora debe estar colocada, y la cubierta de la unidad de transmisión debe estar correctamente acoplada, porque en caso contrario la acumulación de calor podría dañar el aparato.

Acción orbital:

Los accesorios (batidor, amasador, etc.) no están sujetos por la parte central, de este modo los accesorios giran alrededor de su propio eje así como alrededor del eje transmisor principal. Esta acción garantiza que los alimentos se mezclan perfectamente desde el borde del cuenco hacia el centro.

Ajuste de velocidad apropiado

- Comience siempre con un ajuste de baja velocidad, especialmente para batir ingredientes líquidos o cremosos, o cualquier mezcla con harina.
- Los ajustes **1 a 3** son apropiados para mezclar, batir, revolver lentamente los

ingredientes y para batir ingredientes líquidos así como para hacer masas.

- El ajuste **4** es adecuado para preparar la masa de pasteles o bollería.
- Los ajustes **5** y **6** son adecuados para batir con el accesorio batidor.

Batidor

El batidor es apropiado para batir ligeramente cualquier mezcla líquida, por ejemplo salsas, la clara del huevo y la nata. El accesorio batidor se puede utilizar con los ajustes **1-6**.

Gancho amasador

para mezclas de consistencia media 

Este gancho es útil para mezclas de consistencia media, masa densa para rebozar y puré de patatas, utilizando los ajustes de velocidad **1-4**.

para masa densa 

Este gancho es apropiado para amasar ingredientes densos utilizando los ajustes de velocidad **1-3**.

Funcionamiento

- **Antes de acoplar, cambiar, retirar o limpiar cualquier accesorio, compruebe que el aparato está apagado y desconectado de la toma de corriente.**
- **¡Cuidado! Después de apagar el aparato, espere siempre a que el motor se detenga por completo. No toque ninguna parte en movimiento.**
- Pulse el botón de liberación (PUSH) para desprender el cabezal de transmisión. Incline el cabezal hacia arriba hasta escuchar que queda sujeto en la posición correcta.
- Coloque el cuenco principal y ajústelo girándolo en el sentido de las agujas del reloj.
- Coloque el aro antisalpicaduras en el cuenco con la apertura para ingredientes en el lado izquierdo.
- Cuando coloque los accesorios asegúrese de que el eje del soporte coincide correctamente con el orificio correspondiente del accesorio.
- Empuje el accesorio hasta introducirlo por completo, y ajústelo girándolo en sentido contrario a las agujas del reloj (aproximadamente 90°).
- **Precaución:** Si al acoplar un accesorio, éste está en contacto con el aro antisalpicaduras debe volver a bajar el brazo inclinable y encender el aparato brevemente; de este modo el cabezal de transmisión será recolocado en la posición central dentro del cuenco.
- Introduzca los ingredientes en el cuenco.
- Pulse el botón de liberación. Incline el cabezal hacia abajo hasta escuchar que queda ajustado en su posición.
- Enchufe el cable eléctrico en una toma de pared.
- Gire lentamente el botón de control giratorio hasta el ajuste de velocidad deseado.
- La apertura del aro antisalpicaduras le permite añadir ingredientes durante el proceso de funcionamiento de la batidora o la amasadora.
- Después de la utilización, desconecte el aparato y desenchufe el cable eléctrico de la toma de pared.
- Pulse el botón de liberación (PUSH) para desprender el cabezal de transmisión. Incline el cabezal hacia arriba hasta escuchar que queda ajustado en su

posición.

- **Precaución:** Antes de inclinar el cabezal de transmisión, compruebe la posición de los accesorios: si no están en la posición central, encienda brevemente el aparato para centrar el cabezal de transmisión dentro del cuenco.
- Empuje el accesorio hacia arriba hasta introducirlo por completo, después desajústelo girándolo en el sentido de las agujas del reloj (aproximadamente 90°) y extráigalo del soporte.
- Retire el aro antisalpicaduras.
- Desbloquee el cuenco girándolo en sentido contrario a las agujas del reloj y extráigalo.

Uso de la batidora

Precaución: Para poder utilizar la batidora, el cuenco principal y el aro antisalpicaduras deben estar colocados. No introduzca las manos ni los dedos en el cuenco.

Nivel de velocidad adecuado

- Los ajustes **1 a 4** son adecuados para mezclar lentamente y revolver.
- Los ajustes **5-6** son adecuados para picar, mezclar y triturar.

Funcionamiento de la batidora

- Acople la jarra de la batidora de modo que la señal de flecha de la jarra esté correctamente alineada con el símbolo del candado abierto (🔓). Ajuste la jarra girándola en el sentido de las agujas del reloj, de modo que la señal de flecha coincida con el símbolo del candado cerrado (🔒).
- Añada los ingredientes líquidos en la jarra

de la batidora, que tiene una capacidad máxima de aproximadamente 1,500 ml. Para evitar derramar los ingredientes, cuando se trata de ingredientes que generan espuma o líquidos poco espesos como la leche, nunca debe llenar la jarra por encima de la señal de 1,000 ml.

- Coloque la tapa en la jarra de modo que el pico de la jarra esté totalmente tapado.
- Si desea añadir ingredientes mientras está funcionando, puede abrir el pequeño tapón de la tapa de la jarra. Gire el tapón en sentido contrario a las agujas del reloj y levántelo. **Cuidado:** No introduzca ningún utensilio dentro de la jarra mientras la batidora está encendida.
- Conecte la batidora a la toma de corriente y utilice el control giratorio para seleccionar el ajuste de velocidad deseado, o pulse la función de Pulsación para que funcione durante un intervalo breve de tiempo.
- **Precaución:** No ponga la batidora en funcionamiento con la jarra vacía. Nunca debe llenar la jarra sólo con ingredientes secos, por ejemplo almendras u otro tipo de frutos secos.
- Después de su utilización, apague la batidora y desenchufe el cable de la toma de corriente. Antes de retirar la jarra, espere hasta que el motor se haya detenido por completo.

Limpieza y mantenimiento

- Antes de limpiar el aparato, asegurarse de que esté desconectado de la red eléctrica y se haya enfriado por completo.
- Para evitar riesgo de electrocución, no limpie la unidad con agua ni la sumerja.
- No utilice productos de limpieza abrasivos o muy fuertes ni objetos afilados o

- puntiagudos para limpiar el aparato.
- La carcasa se puede limpiar con un paño húmedo que no suelte pelusa.
 - La tapa de la jarra, el aro antisalpicaduras, el cuenco principal, las varillas batidora y amasadoras se pueden limpiar con agua caliente y un detergente suave.
 - Las varillas batidora y amasadoras se pueden limpiar en el lavavajillas.
 - No introducir ninguna otra pieza en el lavavajillas.
 - Para limpiar la jarra inmediatamente después de su uso, añada a la jarra aproximadamente 1.000 ml de agua templada con un poco de detergente suave y ponga el aparato en funcionamiento brevemente, tal y como se indica en la sección *Funcionamiento de la batidora*. Después enjuague la jarra, la tapa y el tapón en agua limpia y séquelos por completo.

período de dos años, contado a partir de la fecha de compra, contra cualquier defecto en materiales o mano de obra. Esta garantía sólo es válida si el aparato ha sido utilizado siguiendo las instrucciones de uso, siempre que no haya sido modificado, reparado o manipulado por cualquier persona no autorizada o haya sido estropeado como consecuencia de un uso inadecuado del mismo. Naturalmente esta garantía no cubre las averías debidas a uso o desgaste normales, así como aquellas piezas de fácil rotura tales como cristales, piezas cerámicas, etc. Esta garantía no afecta a los derechos legales del consumidor ante la falta de conformidad del producto con el contrato de compraventa.

Eliminación



Los dispositivos en los que figura este símbolo deben ser eliminados por separado de la basura

doméstica, porque contienen componentes valiosos que pueden ser reciclados. La eliminación correcta ayuda a proteger el medio ambiente y la salud de las personas. Consulte a las autoridades municipales o el establecimiento de venta donde podrán facilitarle la información relevante. Los aparatos eléctricos que ya no son utilizables se pueden entregar gratuitamente en el establecimiento de venta.

Garantía

Este producto está garantizado por un

Robot da cucina

Gentile Cliente,

Prima di utilizzare l'apparecchio, vi raccomandiamo di leggere attentamente le seguenti istruzioni e di conservarle per farvi riferimento anche in futuro. L'apparecchio deve essere utilizzato solo da persone che hanno preso familiarità con le seguenti istruzioni.

Collegamento alla rete

Assicuratevi che la tensione d'alimentazione corrisponda alla tensione indicata sulla targhetta portadati. Questo prodotto è conforme alle direttive vincolanti per l'etichettatura CE.

Descrizione dell'apparecchio

1. Coperchio del frullatore con tappo
2. Bicchiere del frullatore
3. Tasto di rilascio per il braccio snodato
4. Manopola di comando
5. Cavo di alimentazione
6. Unità centrale
7. Targhetta portadati (al disotto dell'apparecchio)
8. Braccio snodato con testa motore
9. Coperchio per il motorino del frullatore
10. Attacco per gli accessori
11. Frusta
12. Gancio per impasti duri
13. Gancio per impasti di media consistenza
14. Coppa principale
15. Anello paraspruzzi con apertura di carico

Importanti norme di sicurezza

- Non utilizzate contemporaneamente il bicchiere del frullatore e la coppa

principale.

- Per evitare ogni rischio, e nel rispetto delle norme di sicurezza, le riparazioni a questo apparecchio elettrico o al cavo di alimentazione devono essere effettuate dal nostro servizio di assistenza tecnica. Nel caso siano necessarie riparazioni, vi preghiamo di inviare l'apparecchio al nostro centro di assistenza tecnica (v. in appendice).
- Assicuratevi che l'apparecchio sia disinserito dalla presa di corrente e sia raffreddato completamente prima di pulirlo.
- Per evitare ogni rischio di scossa elettrica, non pulite l'apparecchio con acqua e non immergetelo in acqua.
- Lavate il bicchiere del frullatore, la coppa e gli accessori per mescolare con acqua calda e detersivo per i piatti.
- Per informazioni più dettagliate su come pulire l'apparecchio, consultate la sezione *Manutenzione e pulizia*.
- **Avvertenza:** Non inserite liquidi caldi nel bicchiere del frullatore.
- È necessario prestare attenzione

- quando versate liquidi caldi nella coppa principale o nel frullatore nel caso si formi un getto di vapore caldo.
- **Avvertenza:** Il cattivo uso può essere causa di gravi lesioni alla persona.
 - **Avvertenza:** Le lame del frullatore sono molto affilate. Per evitare lesioni prestate estrema attenzione quando pulite o svuotate il bicchiere.
 - Disinserite sempre la spina dalla presa
 - se lasciate l'apparecchio incustodito,
 - dopo l'uso,
 - in caso di cattivo funzionamento,
 - prima di pulire, montare o smontare l'apparecchio,
 - prima di cambiare uno qualsiasi degli accessori.
 - Per disinserire la spina dalla presa di corrente, non tirate mai il cavo di alimentazione ma afferrate direttamente la spina.
 - Questo apparecchio è studiato per il solo uso domestico o per impieghi simili, come per esempio
 - dal personale di negozi, uffici o altri ambienti di lavoro simili,
 - in aziende agricole,
 - da clienti di alberghi, motel e sistemazioni simili,
 - da clienti di pensioni „bed-and-breakfast“ (letto & colazione).
 - L'apparecchio può essere usato anche da persone con ridotte capacità fisiche sensoriali o mentali, a condizione che siano sotto sorveglianza, che siano state date loro istruzioni sull'uso dell'apparecchio e che comprendano pienamente i rischi e le precauzioni di sicurezza che l'apparecchio comporta.
 - Ai bambini non deve essere consentito l'utilizzo dell'apparecchio. L'apparecchio e il cavo di alimentazione devono essere tenuti fuori della portata dei bambini.
 - Ai bambini non deve essere consentito di giocare con l'apparecchio.
 - **Avvertenza:** Tutto il materiale di imballaggio deve essere tenuto fuori della portata dei bambini a causa del rischio potenziale esistente, per esempio di soffocamento.

- Prima di ogni utilizzo dell'apparecchio, controllate attentamente che l'apparecchio e gli accessori inseriti non presentino tracce di deterioramento. Se per esempio fosse caduto battendo su una superficie dura, o se è stata usata una forza eccessiva nel tirare il cavo di alimentazione, l'apparecchio non va più usato: danni anche invisibili ad occhio nudo potrebbero comportare conseguenze negative sulla sicurezza nel funzionamento dell'apparecchio.
- Non permettete che il cavo di alimentazione tocchi mai delle superfici calde o si trovi a contatto con sorgenti di calore.
- Non permettete che il cavo di alimentazione penda liberamente.
- Non toccate con le mani nessun elemento in movimento durante il funzionamento dell'apparecchio e non inserite nessun attrezzo (per esempio raschietti per impasti o cucchiaini da cucina) nel bicchiere del frullatore se il motore non si è fermato completamente.
- Nessuna responsabilità verrà assunta in caso di danni risultanti da un uso errato o dalla non conformità alle istruzioni.

Funzionamento per periodi brevi

L'apparecchio è stato designato per funzionare esclusivamente per brevi periodi e non dovrebbe perciò essere utilizzato per oltre 3 minuti di seguito. Occorrerà poi, prima di riaccenderlo, spegnere l'apparecchio e lasciare al motore il tempo di raffreddarsi.

Prima di adoperare l'apparecchio per la prima volta

Per procedere al primo utilizzo dell'apparecchio, lavate tutti gli accessori nel

modo indicato nella sezione *Manutenzione e pulizia*.

Manopola di controllo

L'apparecchio è dotato di un interruttore di controllo di tipo rotante, regolabile girandolo all'infinito.

È possibile selezionare le seguenti posizioni:

- P** alta velocità a colpi brevi (pulse)
- 0** apparecchio spento
- 1** velocità molto bassa
- 2-3** velocità bassa
- 4-5** velocità media
- 6** velocità alta

Uso della coppa principale

Avvertenza: Quando utilizzate la coppa principale, il bicchiere del frullatore non deve essere inserito, e il coperchio per il motorino del frullatore deve essere messo in sede, perché altrimenti la formazione di calore potrebbe danneggiare l'apparecchio.

Movimento planetario:

Gli accessori (frusta, gancio per impastare, ecc.) vengono fissati in modo decentrato, generando un movimento rotatorio intorno ai propri assi oltre che intorno agli assi motore principali. Questo tipo di movimento garantisce la miscelatura degli ingredienti dai lati della coppa verso il centro.

Impostazioni della velocità

- Cominciate sempre dall'impostazione di velocità bassa, specialmente per la lavorazione di ingredienti liquidi o cremosi, o per un qualsiasi amalgama contenente farina.
- Le impostazioni da **1** a **3** sono ideali

per frullare lentamente, amalgamare, mescolare ingredienti e per lavorare ingredienti liquidi e lavorare impasti.

- L'impostazione **4** è adatta per preparare impasti per ciambelle o pasticcini.
- Le impostazioni **5** e **6** sono adatte per battere gli ingredienti con la frusta.

Frusta

La frusta è adatta per mescolare delicatamente ingredienti liquidi, come per esempio salse, albumi e panna.

La frusta può essere usata con le impostazioni da **1** a **6**.

Gancio per impastare

impasti di media consistenza 🍪

Questo gancio va utilizzato per impasti di media consistenza, come per esempio pastella per frittura o purea di patate utilizzando le impostazioni di velocità **1-4**.

impasti duri 🍪

Questo gancio è adatto per lavorare impasti più duri utilizzando le impostazioni di velocità **1-3**.

Funzionamento

- **Prima di inserire, cambiare, rimuovere o pulire uno qualsiasi degli accessori, controllate che l'apparecchio sia spento e scollegato dall'alimentazione elettrica.**
- **Attenzione: Dopo aver spento l'apparecchio, aspettate sempre che il motore si sia arrestato completamente. Non toccate nessun elemento in movimento.**
- Premete il tasto di rilascio (PUSH = PREMI) per liberare la testa motore. Rovesciate la testa motore verso l'alto fino a sentire che il blocco di sicurezza si

è innestato.

- Inserite la coppa principale e bloccatela con una rotazione in senso orario.
- Sistemate l'anello paraspruzzi sulla coppa lasciando l'apertura di carico sulla sinistra.
- Quando inserite gli accessori nel punto di montaggio, assicuratevi che il perno del montaggio sia inserito correttamente nell'apposito incavo posto sull'accessorio.
- Spingete l'accessorio in alto fino a fine corsa e bloccatelo con una rotazione in senso antiorario (di circa 90°).
- **Avvertenza:** Se un accessorio tocca l'anello paraspruzzi quando è inserito, abbassate di nuovo il braccio snodato e accendete per poco tempo l'apparecchio: questo porterà la testa motore in una posizione più centrata all'interno della coppa.
- Inserite gli ingredienti nel bicchiere.
- Premete il tasto di rilascio. Abbassate la testa motore sino a sentirla bloccata in sede.
- Inserite la spina in una presa di corrente idonea.
- Girate la manopola di comando lentamente sino all'impostazione di velocità desiderata.
- L'apertura di carico sull'anello paraspruzzi consente l'aggiunta di altri ingredienti durante i processi di amalgama o di impasto.
- Dopo l'uso, spegnete l'apparecchio e disinserite la spina dalla presa di corrente a muro.
- Premete il tasto di rilascio (PUSH = PREMI) per liberare la testa motore. Rovesciate la testa motore verso l'alto fino a sentire il blocco di sicurezza.
- **Avvertenza:** Controllate la posizione

degli accessori prima di sollevare il braccio della testa motore: se non sono in posizione centrata, accendete di nuovo l'apparecchio per breve tempo fino a centrare la testa motore all'interno della coppa.

- Spingete l'accessorio in alto sino in fondo, poi, per sbloccarlo, ruotatelo in senso orario (rotazione di circa 90°) e rimuovetelo dal punto di montaggio.
- Togliete l'anello paraspruzzi.
- Sbloccate la coppa con una rotazione in senso anti-orario e toglietela.

Uso del frullatore

Avvertenza: Quando usate l'accessorio frullatore, dovete lasciare inseriti sia la coppa principale sia l'anello paraspruzzi. Non cercate di accedere con le mani o le dita all'interno della coppa per mescolare.

Impostazioni di velocità consigliate

- Le impostazioni da **1 a 4** sono adatte per frullare e amalgamare lentamente.
- Le impostazioni **5-6** sono adatte per sminuzzare, mescolare e rendere in purea.

Funzionamento del frullatore

- Inserite il bicchiere del frullatore in modo che il simbolo a freccia del bicchiere sia correttamente allineato con il simbolo di lucchetto aperto (🔓). Bloccate il bicchiere con una rotazione in senso orario, in modo che il simbolo a freccia del bicchiere si trovi allineato con il simbolo di lucchetto chiuso (🔒).
- Versate gli ingredienti liquidi nel bicchiere del frullatore tenendo presente che questo ha una capienza massima di circa

1500 ml. Per evitare versamenti di liquidi mentre lavorate ingredienti che formano schiuma o liquidi non densi come per esempio il latte, non riempite il bicchiere oltre il segno di 1000 ml.

- Sistemate il coperchio sul bicchiere del frullatore in modo che il beccuccio per versare sia coperto completamente.
- Per aggiungere ingredienti durante la lavorazione, potete rimuovere il piccolo tappo che si trova sul coperchio del bicchiere. Ruotate il tappo in senso anti-orario e sollevatelo. **Avvertenza:** Non inserite nessun attrezzo nel bicchiere quando il frullatore è in funzione.
- Collegate l'apparecchio all'alimentazione elettrica e agendo sulla manopola di comando scegliete la velocità desiderata o l'impostazione a impulsi (pulse) per il funzionamento a colpi brevi.
- **Avvertenza:** Non mettete in funzione il frullatore se il bicchiere è vuoto. Non riempitelo solo con ingredienti secchi come mandorle o simili.
- Spegnete il frullatore e scollegate la spina dalla presa di corrente dopo l'uso. Aspettate che il motore si fermi completamente prima di rimuovere il bicchiere dall'apparecchio.

Manutenzione e pulizia

- Prima di ogni pulizia, assicuratevi che l'apparecchio sia disinserito dalla presa di corrente e sia completamente freddo.
- Per evitare ogni rischio di scossa elettrica, non pulite l'apparecchio con acqua e non immergetelo in acqua.
- Per pulire l'apparecchio non usate soluzioni abrasive o concentrate né oggetti aguzzi o appuntiti.
- La cassa esterna potrà essere pulita

con un panno leggermente umido e non lanuginoso.

- Il coperchio del bicchiere, l'anello paraspruzzi, la coppa principale, la frusta e i ganci per impastare possono essere lavati con acqua calda e un detersivo per i piatti delicato.
- La frusta e i ganci per impastare sono lavabili in lavastoviglie.
- Nessun altro accessorio è lavabile in lavastoviglie.
- Per pulire il bicchiere del frullatore dopo l'uso, mettete circa 1000 ml di acqua calda con una piccola quantità di detersivo delicato per i piatti e lasciate funzionare l'apparecchio per un breve lasso di tempo, seguendo le istruzioni descritte nella sezione *Funzionamento del frullatore*. In seguito sciacquate il bicchiere, il coperchio e il tappo del coperchio con acqua fresca e asciugate accuratamente.

vengono riconosciuti. La presente garanzia non pregiudica i vostri diritti legali, né i diritti acquisiti in quanto consumatore e riconosciuti dalla legislazione nazionale vigente che disciplina l'acquisto di beni. La garanzia decade nel momento in cui gli apparecchi vengono aperti o manomessi da Centri non da noi autorizzati.

Smaltimento



Gli apparecchi contrassegnati con questo simbolo devono essere smaltiti separatamente dai normali rifiuti domestici perché contengono materiali di valore che possono essere riciclati. Lo smaltimento adeguato protegge l'ambiente e la salute umana. Le autorità locali o il negoziante di riferimento possono fornire ulteriori informazioni in materia.

Dichiarazione di garanzia

La garanzia sui nostri prodotti ha validità di 2 anni dalla data di vendita (certificata da scontrino fiscale) e comprende gli eventuali difetti del materiale o di particolari di costruzione. I danni derivanti da un uso improprio, rotture da caduta o simili non

Universal køkkenmaskine

Kære kunde,

Inden apparatet tages i brug bør denne brugsanvisning læses omhyggeligt, og derefter gemmes til senere reference. Apparatet bør kun benyttes af personer der er bekendt med denne brugsanvisning.

EI-tilslutning

Vær opmærksom på, om lysnettets spænding svarer til spændingen angivet på typeskiltet. Dette produkt overholder direktiverne som gælder for CE-mærkning.

Apparatets dele

1. Blenderlåg med prop
2. Blenderglas
3. Udløserknap til vippearmen
4. Omdrejningskontrol
5. Ledning
6. Kabinet
7. Typeskilt (på undersiden)
8. Vippearms drivaksel
9. Dæksel over blenderens drivaksel
10. Påsætning af tilbehørsdelene
11. Piskeris
12. Æltekrog til tunge deje
13. Dejkrog til halvfast blandinger
14. Røreskål
15. Stænksikker ring med påfyldningsåbning

Vigtige sikkerhedsforskrifter

- Benyt aldrig blenderglasset og røreskålen samtidig.
- For at undgå farer, og overholde sikkerhedsbestemmelserne, skal

reparation af dette elektriske apparat eller dets ledning, altid udføres af vores kundeservice. Hvis reparation er nødvendig, skal apparatet sendes til vores afdeling for kundeservice (se tillæg).

- Sørg for at stikket er taget ud af stikkontakten og at apparatet er kølet fuldstændigt af inden rengøring.
- For at undgå elektrisk stød bør apparatet ikke rengøres med vand og heller ikke nedsænkes i vand.
- Rengør blenderglasset, røreskålen og tilbehørsdelene i varmt sæbevand.
- Detaljeret information om rengøring af apparatet findes i afsnittet om *Rengøring og vedligehold*.
- **Advarsel:** Fyld ikke varme væsker i blenderglasset.
- Vær forsigtig med at hælde varme væsker i røreskålen eller blenderglasset, i tilfælde af at brændende varm vanddamp stiger op af apparatet.
- **Advarsel:** Misbrug kan forårsage alvorlig personskade.
- **Advarsel:** Blenderens knive er

ekstremt skarpe. For at undgå tilskadekomst skal man være meget påpasselig ved rengøringen og når blenderglasset tømmes.

- Tag altid stikket ud af stikkontakten
 - når apparatet ikke er under opsyn,
 - efter brug,
 - i tilfælde af fejlfunktion,
 - inden rengøring, påsætning eller aftagning af apparatets dele,
 - inden udskiftning af tilbehørsdelene.
- Træk aldrig i selve ledningen, når ledningen tages ud af stikkontakten; tag altid fat i selve stikket.
- Dette apparat er beregnet til privat brug eller i tilsvarende omgivelser, såsom
 - butikspersonale, kontorer eller andre mindre virksomheder,
 - landbrugsvirksomheder,
 - af kunder på hoteller, moteller m.m. og tilsvarende foretagender,
 - B&B pensionater.
- Apparatet må ikke benyttes af personer med reducerede fysiske, sensoriske eller mentale evner, eller mangel på erfaring eller viden,

medmindre de har fået vejledning og instruktion i brugen af dette apparat og fuldt ud forstår alle farer og forholdsregler vedrørende sikkerheden som brug af apparatet medfører.

- Børn må aldrig få lov til at benytte dette apparat. Apparatet og dets ledning må altid holdes langt væk fra børn.
- Børn må aldrig få lov til at lege med apparatet.
- **Advarsel:** Hold altid børn væk fra emballagen eftersom den udgør en potentiel fare. Der er f.eks. risiko for kvælning.
- Inden apparatet benyttes må både apparatet og dets tilbehør ses grundigt efter for fejl. Hvis apparatet for eksempel har været tabt på en hård overflade eller der er blevet trukket i ledningen med stor kraft, må det ikke længere benyttes: Selv skader der ikke er synlige kan have ugunstig indvirkning på sikkerheden ved brug af apparatet.
- Lad aldrig apparatet eller dets ledning berøre eller komme i kontakt med varme overflader eller andre varmekilder.
- Lad aldrig ledningen hænge løst ud over bordkanten.
- Berør aldrig de bevægelige dele med hænderne når apparatet er i brug, og stik aldrig nogen genstande (som f.eks. dejskrabere eller grydeskeer) ned i blenderglasset medmindre motoren er stoppet fuldstændigt.

- Vi påtager os intet ansvar for skader, der skyldes misbrug eller manglende overholdelse af denne brugsanvisning.

Kort tids betjening

Det apparat er kun beregnet til kort tids betjening, det bør f.eks. ikke benyttes kontinuerligt i mere end 3 minutter ad gangen. Sluk herefter apparatet og lad motoren køle af inden der tændes for apparatet igen.

Før brug

Inden apparatet første gang tages i brug må alle dele og tilbehøret rengøres som anvist under *Rengøring og vedligehold*.

Omdrejningskontrol

Denne køkkenmaskine er udstyret med en trinløs justerbar omdrejningskontrol. Der kan vælges mellem følgende hastigheder:

- P** kortvarig høj hastighed (puls)
- 0** slukket
- 1** meget lav hastighed
- 2-3** lav hastighed
- 4-5** middel hastighed
- 6** høj hastighed

Brug af røreskålen

Advarsel: Når røreskålen er i brug, må blenderglasset ikke sættes på, og dækslet over blenderens drivaksel må være påsat, da varmeudvikling ellers vil forårsage beskadigelse af apparatet.

Omrøring i kredsbane:

Tilbehøret (piskeriset, dejkrogen osv.) monteres forskudt for skålens midtpunkt, hvilket bevirker at det vil rotere dels rundt

om sin egen akse dels rundt om drivakslen. Denne bevægelse sikrer grundig blanding af ingredienserne fra røreskålens side mod midten.

Passende valg af omdrejningshastighed

- Start altid med en lav omdrejningshastighed især når der blandes flydende eller cremede ingredienser, eller blandinger med mel.
- Indstillingerne **1** til **3** er egnede til langsom piskning, blanding, tilsætning af ingredienser eller bearbejdning af flydende fødevarer, samt til at røre dej.
- Indstilling **4** er egnet til at røre kage- eller wienerbrødsdej.
- Indstillingerne **5** og **6** er velegnede ved brug af piskeriset.

Piskeriset

Piskeriset er egnet til lette blandinger af flydende ting såsom saucer, æggeghvider eller fløde.

Piskeriset kan bruges på indstillingerne **1-6**.

Dejkroge

Til halvaste blandinger 

Denne dejkrog er velegnet til halvaste blandinger såsom pandekagedej eller kartoffelmos på hastighedsindstillingerne **1-4**.

Til tunge deje 

Denne dejkrog er egnet til at bearbejde tunge deje på hastighedsindstillingerne **1-3**.

Betjening

- **Inden påsætning, aftagning eller rengøring af tilbehøret, skal man sikre sig at apparatet er slukket og stikket er taget ud af stikkontakten.**

- **Advarsel: Vent altid indtil motoren er stoppet fuldstændigt efter der er slukket for apparatet. Rør aldrig ved de bevægelige dele.**
- Tryk på udløserknappen (PUSH) for at løsne vippearmen. Vip overdelen op indtil man hører at den klikker sikkert på plads.
- Sæt røreskålen på og lås den fast ved at dreje den med uret.
- Placer den stænksikre ring på skålen med påfyldningsåbningen mod venstre.
- Når tilbehøret skal monteres, skal man sikre sig at tappen på monteringsdelen passer ordentligt ind i rillen på tilbehøret.
- Tryk tilbehøret helt op, og lås det derefter fast ved at dreje det mod uret (omkring 90°).
- **Advarsel:** Hvis en tilbehørsdel kommer i berøring med den stænksikre ring når den sættes på, sænkes vippearmen igen og apparatet tændes kortvarigt; dette vil bringe drivakslen til en position midt i skålen.
- Hæld ingredienserne i skålen.
- Tryk på udløserknappen. Vip overdelen ned indtil det igen tydeligt høres at den klikker på plads.
- Sæt stikket i en passende stikkontakt.
- Drej omdrejningskontrollen langsomt hen på den ønskede hastighedsindstilling.
- Påfyldningsåbningen i den stænksikre ring gør det muligt at tilføje yderligere ingredienser under omrørings- eller ælteprocessen.
- Efter brug slukkes køkkenmaskinen og stikket tages ud af stikkontakten.
- Tryk på udløserknappen (PUSH) for at løsne vippearmen. Vip overdelen op indtil det tydeligt høres at den klikker på plads.
- **Advarsel:** Tjek tilbehørets position inden vippearmen løftes op: hvis det ikke er

placeret midt i skålen, tændes apparatet igen kortvarigt for at centrere drivakslen midt i skålen.

- Tryk tilbehøret helt op og løs det herefter ved at dreje det med uret (omkring 90°) og tag det ud af monteringsdelen.
- Tag den stænksikre ring af.
- Løs røreskålen ved at dreje den mod uret og tage den af.

Brug af blenderen

Advarsel: Når blenderen benyttes, må både røreskålen og den stænksikre ring være påsat. Ræk ikke ind i røreskålen med dine hænder eller fingre.

Passende omdrejningsindstillinger

- Indstillingerne **1** til **4** er egnede til langsom blanding eller omrøring.
- Indstillingerne **5-6** er egnede til at hakke, blande og pure.

Betjening af blenderen

- Sæt blenderglasset på således at pilemarkeringen på glasset er placeret lige ud for symbolet med den åbne lås (☐). Fastgør blenderglasset ved at dreje det med uret, så pilemarkeringen på glasset nu er placeret ud for symbolet med den lukkede lås (☑).
- Hæld de flydende ingredienser ned i blenderglasset, som har en maksimal kapacitet på ca. 1500 ml. For at undgå risiko for spild, når der bearbejdes skumende eller tyndflydende væsker såsom mælk, må blenderglasset ikke fyldes over 1000 ml markeringen.
- Sæt låget på blenderglasset så hældetuden er helt dækket.
- For at tilsætte ingredienser under

betjeningen, kan den lille prop i låget tages ud under brugen. Drej proppen mod uret og løft den op. **Advarsel:** Indsæt aldrig nogen redskaber i glasset mens blenderen er tændt.

- Tilslut apparatet til strømforsyningen og benyt omdrejningskontrollen til at vælge den ønskede hastighedsindstilling, eller pulsfunctonen til kort tids betjening.
- **Advarsel:** Kør aldrig blenderen når glasset er tomt. Fyld den aldrig kun op med tørre ingredienser, såsom mandler eller andre nødder.
- Sluk for blenderen og tag stikket ud af stikkontakten efter brug. Vent til motoren er stoppet fuldstændigt inden blenderglasset tages af.

Rengøring og vedligehold

- Sørg for at stikket er taget ud af stikkontakten og at apparatet er kølet fuldstændigt ned inden rengøring.
- For at undgå elektrisk stød bør apparatet ikke rengøres med vand og heller ikke nedsænkes i vand.
- Brug ikke slibende, skræppe rengøringsmidler eller skarpe eller spidse genstande til rengøringen.
- Kabinettet kan rengøres med en let fugtig klud.
- Blenderglassets låg, den stænk sikre ring, røreskålen, piskeriset og dejkrogene kan rengøres med varmt vand og et mildt opvaskemiddel.
- Piskeriset og dejkrogene tåler opvaskemaskine.
- Ingen andre dele tåler opvaskemaskine.
- For at rengøre blenderglasset umiddelbart efter brug, hældes ca. 1000 ml varmt vand med en smule opvaskemiddel ned i glasset og apparatet køres kortvarigt,

som beskrevet i afsnittet om *Betjening af blenderen*. Skyl blenderglasset, låget og proppen i rent vand bagefter og tør delene omhyggeligt.

Bortskaffelse



Apparater mærket med dette symbol må ikke smides ud sammen med husholdningsaffaldet, da de indeholder værdifulde materialer som kan genbruges. Korrekt bortskaffelse beskytter både miljøet og menneskers helbred. Din kommune eller forhandleren kan give dig yderligere information om dette.

Garantierklæring

På dette husholdningsprodukt overtager vi garantien i to år fra salgsdatoen. Garantien gælder for materiale- og fabrikationsfejl. Skader, der er opstået som følge af forkert behandling, normalt slid samt på skørbare dele som f.eks. glas, dækkes ikke af garantien. Denne garanti har ingen indvirkning på dine lovmæssige rettigheder, heller ikke de nationale forbrugerrettigheder om anskaffelse af varer. Hvis produktet ikke fungerer og må returneres, skal det pakkes forsvarligt ind, og navn, adresse samt årsagen til returneringen skal vedlægges. Hvis dette sker mens garantien stadig dækker, må garantibeviset og kvitteringen også lægges ved. Garantien bortfalder ligeledes ved indgreb på produktet af folk, der ikke er autoriseret af os.

Matberedare

Bästa kund!

Innan du använder apparaten bör du läsa denna bruksanvisning noga och spara den för framtida referens. Apparaten bör endast användas av personer som bekantat sig med dessa instruktioner.

Anslutning till vägguttaget

Se till att nätspänningen i vägguttaget motsvarar den som är märkt på apparatens skylt. Denna produkt uppfyller de krav som är gällande för CE-märkning.

Delar

1. Mixerskålens lock med stopp
2. Mixerskål
3. Vikarmens upplåsningsknapp
4. Vridbar kontrollknapp
5. Elsladd
6. Huvudenhet
7. Märkskylt (på apparatens undersida)
8. Vikarm med drivhuvud
9. Mixerenshetens lock
10. Anslutningspunkt för tillbehör
11. Visp
12. Degkrok för tung deg
13. Degkrok för medeltjocka blandningar
14. Arbetsskål
15. Stänkskyddsring med påfyllningsöppning

Viktiga säkerhetsföreskrifter

- Använd inte mixerskålen och arbetsskålen samtidigt.
- För att undvika risker och för att uppfylla säkerhetskraven, får

reparationer av denna elektriska apparat eller dess elsladd endast utföras av vår kundservice. Om det krävs reparation, bör du skicka apparaten till någon av våra kundtjänstavdelningar (se bilagan).

- Dra alltid stickproppen ur vägguttaget och se till att apparaten är avstängd innan rengöring påbörjas.
- På grund av risken för elektrisk stöt bör apparaten inte rengöras eller doppas i vatten.
- Diska mixerskålen, arbetsskålen och blandartillbehören i varmt diskvatten.
- Se avsnittet *Rengöring och skötsel* för detaljerad information om hur apparaten bör rengöras.
- **Varning:** Fyll inte mixerskålen med heta vätskor.
- Du bör vara försiktig när du håller heta vätskor i matberedaren eller i mixern eftersom ånga kan strömma ut från apparaten.
- **Varning:** Felaktig användning kan orsaka svåra personskador.
- **Varning:** Mixerns knivar är extremt vassa. Undvik skador genom att vara ytterst försiktig när du diskar eller

- tömmer mixerskålen.
- Dra alltid stickproppen ur vägguttaget
 - när apparaten inte övervakas,
 - efter användning,
 - ifall apparaten skulle krångla,
 - innan rengöring, montering eller avlägsnande av delar,
 - innan tillbehör byts ut.
 - Ta stickproppen ur vägguttaget genom att dra i stickproppen, aldrig i sladden.
 - Apparaten är avsedd för hemmabruk eller liknande användning:
 - personal i butiker, kontor och liknande arbetsmiljöer,
 - i företag inom jordbrukssektorn,
 - för kunder i hotell, motell och andra liknande anläggningar,
 - för kunder i bed-and-breakfast hus.
 - Denna apparat kan användas av personer som har minskad fysisk rörelseförmåga, reducerat sinnes- eller mentaltillstånd, eller som har bristfällig erfarenhet och kunskap, förutsatt att dessa personer är under uppsyn eller har fått tillräckliga instruktioner beträffande apparatens användning och vet vilka risker och säkerhetsåtgärder som användningen innefattar.
 - Barn får inte använda denna apparat. Apparaten och dess elsladd bör ställas utom räckhåll för barn.
 - Barn bör inte tillåtas leka med apparaten.
 - **Varning:** Håll barn på avstånd från apparatens förpackningsmaterial eftersom fara eventuellt kan uppstå. Det finns t.ex. risk för kvävning.
 - Kontrollera noga om apparaten skadats innan du tar den i användning. Om apparaten t.ex. har tappats på en hård yta, eller om elsladden utsatts för våldsam kraft, får den inte längre användas. Även osynliga skador kan försämra apparatens driftsäkerhet.
 - Låt inte apparaten eller elsladden komma i kontakt med heta ytor eller heta källor.
 - Låt inte sladden hänga fritt.
 - Vidrör inte apparatens rörliga delar med dina händer när den är i användning och sätt inga tillbehör (såsom degskrapor eller skedar) i mixerskålen om inte motorn helt har stannat.
 - Inget ansvar godtas om skada uppkommer till följd av felaktig användning, eller om dessa instruktioner inte följts.
- Använd i korta intervaller**
Denna apparat är avsedd att användas i korta intervaller. Använd den högst 3 minuter åt gången. Stäng av apparaten efter användningen och låt motorn svalna innan du startar apparaten igen.

Innan första användningen

Innan apparaten används för första gången bör all utrustning och alla extra tillbehör rengöras enligt avsnittet *Rengöring och skötsel*.

Vridbar kontrollknapp

Apparaten är utrustad med en justerbar kontrollknapp.

Följande hastighetsinställningar kan väljas:

- P** hög hastighet under kort tid (puls)
- 0** apparaten avstängd
- 1** mycket låg hastighet
- 2-3** låg hastighet
- 4-5** medium hastighet
- 6** hög hastighet

Användning av arbetsskålen

Varning: Medan arbetsskålen är i bruk bör inte mixerskålen vara monterad på plats eftersom värmen som alstras kan skada apparaten.

Omlöpsfunktion

Tillbehören (visp, degkrokar etc.) monteras inte i mitten vilket gör att de roterar runt sin egen axel och även runt huvudenhetens axel. Med hjälp av denna funktion kan du blanda ingredienserna från skålens kanter mot dess mitt.

Lämpliga hastighetsinställningar

- Börja alltid med en låg hastighetsinställning, speciellt när du bereder vätskor eller gräddiga ingredienser, eller en blandning som innehåller mjöl.
- Inställningarna **1 till 3** är lämpliga för långsam blandning, mixning, tillsättning av fasta ingredienser, bearbetning av

ingredienser i vätskeform samt för att göra deg.

- Använd inställningen **4** för att göra kak- eller pajdeg.
- Inställningarna **5** och **6** använder du för blandning med vispen.

Visp

Vispen lämpar sig för lätt blandning av vätskeblandningar såsom såser, äggvitor och grädde.

Vispen kan användas med inställningarna **1-6**.

Degkrok

För medeltjocka blandningar 

Denna krok är användbar för medeltjocka blandningar såsom tjocka smetar och potatismos vid hastighetsinställningarna **1-4**.

För tunga degar 

Denna krok är lämpad för beredning av tunga degar vid hastighetsinställningarna **1-3**.

Användning

- **Innan du monterar på, byter eller tar bort eller rengör tillbehör bör du se till att apparaten är avstängd och att den inte är ansluten till vägguttaget.**
- **Varning: När du stängt av mixern bör du vänta tills motorn har stannat helt. Rör aldrig delar som är i rörelse.**
- Tryck på upplåsningsknappen (PUSH) för att lösgöra drivhuvudet. Fäll upp drivhuvudet tills du hör att det låses på plats.
- Sätt arbetsskålen på plats och lås den på plats genom att vrida den medsols.
- Placera stänkskyddsringen över skålen med påfyllningsöppningen åt vänster.

- När du monterar tillbehör på anslutningen bör du se till att anslutningens tapp passas in korrekt i tillbehörets motsvarande fördjupning.
- Tryck upp tillbehöret så långt det går och lås det på plats genom att vrida det motsols (cirka 90°).
- **Varning:** Om ett tillbehör kommer i beröring med stänkskyddsringen vid monteringen faller du ner vikarmen igen och kopplar på apparaten för en kort stund; på detta sätt placeras drivhuvudet i mitten av skålen.
- Sätt ingredienserna i skålen.
- Tryck på upplåsningknappen. Fäll ner drivhuvudet tills du hör att det låses på plats.
- Sätt stickproppen i ett vägguttag.
- Vrid långsamt på kontrollknappen till den önskade hastighetsinställningen.
- Genom att använda stänkskyddsringens påfyllningsöppning kan du tillsätta ingredienser under blandnings- eller knådningprocessen.
- Efter användningen stänger du av apparaten och drar stickproppen ur vägguttaget.
- Tryck på upplåsningknappen (PUSH) för att frigöra drivhuvudet. Fäll upp drivhuvudet tills du hör att det låses på plats.
- **Varning:** Kontrollera tillbehörens position innan du viker upp drivhuvudet: om de inte är centrerade bör du starta apparaten kort för att centrera drivhuvudet inuti skålen.
- Tryck upp tillbehöret så långt det går och frigör det genom att vrida det i medsols riktning (cirka 90°) och ta loss det från anslutningen.
- Ta bort stänkskyddsringen.

- Lås upp skålen genom att vrida den motsols och ta bort den.

Så använder du mixern

Varning: När du använder mixertillbehöret bör både arbetsskålen och stänkskyddsringen finnas monterade på plats. Sätt inte dina händer eller fingrar i mixerskålen.

Korrekt hastighetsnivåer

- Inställningarna 1 till 4 är lämpliga för långsam blandning och omrörning.
- Inställningarna 5-6 är lämpliga för skivning, mixing och mosning.

Mixerns funktion

- Montera mixerskålen på så sätt att skålens pilmärken är i rät linje med 'öppet lås'-symbolen (☞). Lås skålen genom att vrida den medsols så att skålens pilmärken är i rät linje med 'stängt lås'-symbolen (☞).
- Tillsätt ingredienserna i vätskeform i mixerskålen som har en maximal kapacitet på ca 1500 ml. Undvik eventuellt spill när du bereder skummande eller tunna vätskor såsom mjölk genom att inte fylla skålen över 1000 ml märket.
- Placera locket på skålen så att hållpipen är fullständigt täckt.
- Då du tillsätter ingredienser vid användningen kan du ta bort lockets lilla stoppare. Vrid stopparen motsols och lyft upp den. **Varning:** Sätt inga ingredienser i skålen medan mixern är påkopplad.
- Anslut enheten till vägguttaget och använd vridknappen för att välja den önskade hastighetsinställningen, eller använd pulsfunktionen för kortvarig

funktion.

- **Varning:** Starta inte mixern när mixerskålen är tom. Fyll den inte med enbart torra ingredienser såsom mandlar eller andra nötter.
- Stäng av mixern och dra stickproppen ur vägguttaget efter användningen. Vänta tills motorn har stannat helt innan du tar bort skålen.

Rengöring och skötsel

- Dra alltid stickproppen ur vägguttaget och se till att apparaten är avstängd innan rengöring påbörjas.
- På grund av risken för elektrisk stöt bör apparaten inte rengöras eller doppas i vatten.
- Använd inte slipmedel, starka rengöringsmedel eller vassa föremål vid rengöring.
- Höljet kan torkas av med en lätt fuktad luddfri trasa.
- Mixerskålens lock, stänkskyddsringen, arbetskålen, vispen och degkrokarna kan diskas i varmt diskvatten.
- Vispen och degkrokarna kan diskas i diskmaskin.
- Inga andra tillbehör tål maskindisk.
- Om du vill diska skålen omedelbart efter användningen kan du sätta ca 1000 ml varmt vatten och litet mildt diskmedel i skålen och starta apparaten en kort stund enligt beskrivningen i avsnittet *Så använder du mixern*. Skölj därefter skålen, locket och stopperlocket i rent vatten och torka dem torra.

Avfallshantering



Enheter märkta med denna symbol måste kasseras separat från hushållsavfallet, eftersom de innehåller värdefulla material som kan återvinnas. Korrekt avfallshantering skyddar miljön och människors hälsa. Din lokala myndighet eller återförsäljare kan ge information i ärendet.

Garanti i Sverige och Finland

För material- och tillverkningsfel gäller 2 års garanti räknat från inköpsdagen mot uppvisande av specificerat inköpskvitto i överensstämmelse med de allmänna garantivillkoren. Denna garanti inverkar inte på dina lagstadgade rättigheter eller dina lagenliga rättigheter enligt den nationella konsumentskyddslagstiftningen. Ifall apparaten används felaktigt, eller vårdslöst, ansvarar den som använder apparaten för eventuella material- och personsador.

Tillverkas för: Severin Elektrogeräte GmbH, Tyskland.

Yleiskone

Hyvä Asiakas,

Lue seuraavat ohjeet huolellisesti ennen laitteen käyttöä ja säilytä tämä opas tulevaa tarvetta varten. Laitetta saavat käyttää vain henkilöt, jotka ovat tutustuneet näihin ohjeisiin.

Verkkoliitäntä

Varmista, että verkkojännite vastaa laitteen arvokilpeen merkittyä jännitettä. Tämä tuote on kaikkien voimassa olevien CE-merkintöjä koskevien direktiivien mukainen.

Osat

1. Sekoittimen kansi, jossa tulppa
2. Sekoituskulho
3. Kääntövarren vapautuspainike
4. Käännettävä säätökytkin
5. Verkkojohto
6. Pääyksikkö
7. Arvokilpi (laitteen alapuolella)
8. Kääntövarsi, jossa käyttöyksikkö
9. Sekoitinkoneiston kansi
10. Lisäosien kiinnitys
11. Vispilä
12. Taikinakoukku paksulle taikinalle
13. Taikinakoukku keskipaksulle taikinalle
14. Pääastia
15. Roiskeet estävä suojus ja täyttöaukko

Tärkeitä turvaohjeita

- Älä käytä sekoituskulhoa ja pääastiaa samanaikaisesti.
- Vaarojen välttämiseksi ja turvallisuusvaatimusten noudattamiseksi ainoastaan

valmistajan huoltopalvelu saa korjata tämän sähkölaitteen ja uusia liitäntäjohdon. Jos tarvitaan korjauksia, lähetä laite huolto-osastollemme (katso liite).

- Varmista, että lämmittimestä on katkaistu virta ja että se on jäähtynyt täysin ennen puhdistamista.
- Sähköiskun välttämiseksi älä puhdistaa laitetta vedellä äläkä upota sitä veteen.
- Puhdistaa sekoituskulho, pääastia ja lisäosat kuumassa saippuavedessä.
- Yksityiskohtaisia tietoja laitteen puhdistuksesta on osassa *Puhdistus ja hoito*.
- **Varoitus:** Älä lisää kulhoon kuumaa vettä.
- Ole varovainen, kun kaadat kuumia nesteitä yleiskoneeseen tai sekoittimeen, sillä laitteesta voi silloin suihkuta ulos höyryä.
- **Varoitus:** Väärinkäytöstä saattaa seurata vakavia henkilövammoja.
- **Varoitus:** Sekoittimen terät ovat erittäin teräviä. Toimi vammojen välttämiseksi erittäin varovaisesti, kun puhdistat niitä tai tyhjennät

kulhon.

- Irrota pistotulppa pistorasiasta aina
 - kun laite ei ole valvottuna,
 - käytön jälkeen,
 - jos laitteessa on käyttöhäiriö,
 - ennen laitteen puhdistusta, kokoamista tai purkamista,
 - ennen minkään lisäosan vaihtoa.
- Kun irrotat pistokkeen pistorasiasta, älä vedä liitäntäjohdosta vaan tartu aina pistokkeeseen.
- Tämä laite on tarkoitettu kotitalouskäyttöön tai vastaavaan, kuten
 - henkilökuntakäyttö myymälöissä, toimistoissa ja muissa vastaavissa työympäristöissä
 - maatalousyritykset
 - hotellien, motellien jne. ja vastaavien yritysten asiakkaat
 - aamiaisen ja majoituksen tarjoavat majatalot.
- Henkilö, jolla on fyysisesti, aistillisesti tai henkisesti rajoittunut toimintakyky tai jolla on puuttuvat tai vajavaiset tiedot laitteen toiminnasta, saa käyttää laitetta vain siinä tapauksessa, että hän on valvonnan

alaisena tai hänelle on annettu tarkat ohjeet laitteen käyttämiseen. Lisäksi hän ymmärtää täysin laitteen käyttöön liittyvät vaarat ja noudattaa tarvittavia turvatoimia.

- Lasten ei saa antaa käyttää laitetta. Laite ja sen liitäntäjohto on pidettävä poissa lasten ulottuvilta.
- Lasten ei saa antaa leikkiä laitteella.
- **Varoitus:** Pidä lapset poissa pakkausmateriaalien luota potentiaalisen vaaratilanteen esim. tukehtumisvaaran vuoksi.
- Ennen käyttöönottoa tarkista laite ja mahdolliset lisäosat vaurioiden varalta. Jos laite on esimerkiksi pudonnut kovalle pinnalle tai liitäntäjohton vetämiseen on käytetty liikaa voimaa, laitetta ei saa enää käyttää: näkymättömätkin vauriot voivat aiheuttaa laitetta käytettäessä vaaratilanteita.
- Älä anna laitteen tai liitäntäjohton koskettaa kuumia pintoja tai joutua kosketuksiin lämmönlähteiden kanssa.
- Älä jätä liitäntäjohtoa riippumaan vapaana.
- Älä koske käsillä liikkuviin osiin käytön aikana äläkä laita sekoituskulhoon mitään apuvälineitä (esim. taikinankaapimia tai lusikoita), ellei moottori ole kokonaan pysähtynyt.
- Jos laite vahingoittuu väärinkäytön seurauksena tai siksi, että annettu ohjeita ei ole noudatettu, valmistaja ei vastaa aiheutuneista vahingoista.

Vain lyhytaikaiseen käyttöön

Laite on suunniteltu vain lyhytaikaiseen

käyttöön, eikä sitä pidä käyttää kerrallaan 3 minuuttia kauempaa. Katkaise virta laitteesta käytön jälkeen ja anna moottorin jäähtyä ennen käytön jatkamista.

Ennen käyttöä

Kaikki varusteet ja lisäosat on puhdistettava jaksossa *Puhdistus ja hoito* kuvatulla tavalla ennen kuin laitetta käytetään ensimmäisen kerran.

Käännettävä säätökytkin

Laitteessa on rajattomasti säädettävä käännettävä säätökytkin.

Valittavina ovat seuraavat nopeusasetukset:

P lyhytaikainen nopea (pulssi)

0 laite pois päältä

1 hyvin hidas

2-3 hidas

4-5 keskinopea

6 nopea

Pääastian käyttö

Varoitus: Pääastiaa käytettäessä sekoituskulho ei saa olla asennettuna paikalleen ja sekoitinkoneiston kannen täytyy olla paikallaan, sillä muuten syntyvä kuumuus vaurioittaa laitetta.

Pyörivä kiertoliike

Lisäosat (vispilä, taikinakoukku jne.) kiinnitetään epäkeskisesti, minkä vuoksi ne pyörivät sekä oman että käyttöyksikön akselin ympäri. Kiertoliike takaa ainesten perusteellisen sekoittumisen astian sivuilta keskiosaa kohti.

Keskimääräiset nopeusasetukset

• Aloita aina pienellä nopeudella, varsinkin sekoittaessasi nestemäisiä, kermamaisia

tai jauhoja sisältäviä aineksia.

- Asetukset **1-3** sopivat hitaaseen ainesten yhdistämiseen, sekoittamiseen, vatkaamiseen ja nestemäisten aineiden käsittelemiseen sekä taikinan tekoon.
- Asetus **4** soveltuu kakun ja leivonnaistaikinan valmistukseen.
- Asetukset **5 ja 6** sopivat vispilällä vatkaukseen.

Vispilä

Vispilä sopii nesteiden, kuten kastikkeiden, munanvalkuaisen ja kerman kevyeen vatkaamiseen.

Vispilää voi käyttää asetuksilla **1-6**.

Taikinakoukku

keskipaksulle taikinalle 

Tämä koukku soveltuu keskipaksuille sekoituksille, kuten paksulle taikinaseokselle ja perunamuusille, nopeusasetuksilla **1-4**.

paksulle taikinalle 

Tämä koukku soveltuu paksujen taikinoiden käsittelyyn nopeusasetuksilla **1-3**.

Käyttö

- **Varmista ennen lisäosien asennusta, vaihtoa, irrotusta ja puhdistusta, että laitteesta on katkaistu virta ja se on irrotettu verkkovirrasta.**
- **Varoitus:** Kun olet katkaissut virran, odota aina kunnes moottori on täysin pysähtynyt äläkä kosketa mitään liikkuvia osia.
- Vapauta käyttöyksikkö vapautuspainiketta (PUSH) painamalla. Nosta käyttöyksikköä ylöspäin niin, että se lokahtaa kuuluvasti paikoilleen.
- Aseta pääastia paikoilleen ja lukitse se kääntämällä myötäpäivään.

- Sijoita roiskeet estävä suojuus astian päälle niin, että täyttöaukko tulee vasemmalle.
- Kiinnittäessäsi lisäosia varmista, että kiinnityskohdan kohdistusnystyt ovat lisäosassa olevien kolojen kohdalla.
- Työnnä lisäosaa ylös vasteeseen saakka ja lukitse se sitten vastapäivään kääntämällä (noin 90°).
- **Varoitus:** Jos lisäosa koskettaa roiskeet estävää suojusta asennuksen aikana, laske kääntövartta hieman ja käynnistä laite hetkeksi; se palauttaa käyttöyksikön keskiasentoon astian sisällä.
- Laita ainekset pääastiaan.
- Paina vapautuspainiketta. Laske käyttöyksikköä alaspäin niin, että se lokahtaa kuuluvasti paikoilleen.
- Kytke pistotulppa pistorasiaan.
- Käännä käännettävä säätökytkin hitaasti halutulle nopeusasetukselle.
- Roiskeet estävässä suojuksessa oleva täyttöaukko mahdollistaa aineiden lisäyksen sekoittamisen tai alustamisen aikana.
- Kytke laite pois päältä käytön jälkeen ja irrota pistoke pistorasiasta.
- Vapauta käyttöyksikkö vapautuspainiketta (PUSH) painamalla. Nosta käyttöyksikköä ylöspäin niin, että se lokahtaa kuuluvasti paikoilleen.
- **Varoitus:** Tarkasta lisäosien asento ennen käyttöyksikön kallistamista ylös: elleivät ne ole keskiasennossa, käynnistä laite hetkeksi, jotta saat käyttöyksikön astian keskelle.
- Työnnä lisäosaa ylöspäin niin pitkälle kuin se menee, vapauta se kääntämällä sitä myötäpäivään (noin 90°) ja irrota se.
- Poista roiskeet estävä suojuus.
- Avaa astia lukituksesta kiertämällä

sitä vastapäivään ja nosta se sitten paikoiltaan.

Sekoittimen toiminta

Varoitus: Sekoitinosaa käytettäessä sekä pääastian että roiskeet estävän suojuksen täytyy olla asennettuina paikalleen. Älä yritä koskettaa sekoituskulhon sisäosaa käsillä tai sormilla.

Sopivat nopeustasot

- Asetukset **1-4** sopivat hitaaseen aineiden yhdistämiseen, sekoittamiseen, vatkaamiseen.
- Asetukset **5-6** sopivat pilkkomiseen, sekoitukseen ja soseutukseen.

Sekoittimen käyttö

- Asenna sekoituskulho paikalleen kohdistamalla kulhossa oleva nuolimerkki kunnolla lukonavausmerkin (🔒) kanssa. Lukitse kulho vastapäivään kääntämällä niin, että kulho on kohdakkain lukittu-merkin (🔒) kanssa.
- Laita nestemäiset ainekset sekoituskulhoon, jonka maksimitilavuus on noin 1500 ml. Älä täytä kulhoa 1000 ml merkin ylitse, jotta vältetään mahdollinen roiskuminen käsiteltäessä vaahtoavia tai ohuita nesteitä kuten maitoa.
- Sijoita kansi kulhon päälle niin, että kaatonokka peittyi kokonaan.
- Aineksia voidaan lisätä sekoittimen käytön aikana irrottamalla kulhon kannesta pieni tulppa. Käännä tulppaa vastapäivään ja nosta se irti. **Varoitus:** Älä laita kulhoon mitään apuvälineitä sekoittimen ollessa käynnissä.
- Liitä laite verkkovirtaan ja valitse kierrettävällä säätökytkimellä haluamasi

nopeusasetus tai käytä pulssitoimintoa lyhytaikaiseen käyttöön.

- **Varoitus:** Älä käytä sekoitinta kulhon ollessa tyhjä. Älä lisää kulhoon vain kuivia aineita, kuten manteleita tai muita pähkinöitä.
- Katkaise sekoittimesta virta ja irrota pistotulppa seinäpistorasiasta käytön jälkeen. Odota, että moottori pysähtyy kokonaan ennen kuin poistat sekoituskulhon.

Puhdistus ja hoito

- Varmista, että laitteesta on katkaistu virta ja että se on jäähtynyt täysin ennen puhdistamista.
- Sähköiskun välttämiseksi älä puhdista laitetta vedellä. Älä myöskään upota sitä veteen.
- Älä puhdista laitetta hankaavilla tai voimakkailla pesuaineilla tai terävillä esineillä.
- Laitteen kotelon voi pyyhkiä kosteahkolla, nöyhdättömällä rievulla.
- Kulhon kansi, roiskeet estävä suojus, pääastia, vispilä ja taikinakoukut voidaan pestä kuumalla vedellä ja miedolla pesuaineella.
- Vispilä ja taikinakoukut voidaan pestä astianpesukoneessa.
- Muita osia ei saa pestä astianpesukoneessa.
- Voit pestä kulhon välittömästi käytön jälkeen laittamalla kulhoon noin 1000 ml lämmintä vettä ja tilkan mietoa pesuainetta ja käynnistämällä laitteen hetkeksi *Sekoittimen toiminta* -osassa olevan kuvauksen mukaisesti. Huuhtele kulho, kansi ja tulpallinen kansi sen jälkeen puhtaassa vedessä ja kuivaa hyvin.

Jätehuolto



Tällä symbolilla merkityt laitteet täytyy hävittää kotitalousjätteestä erillään, sillä ne sisältävät arvokkaita kierrätyskelpoisia materiaaleja. Asianmukaisella hävittämisellä suojellaan ympäristöä ja ihmisterveyttä. Saat aiheesta lisätietoa paikallisilta viranomaisilta tai jälleenmyyjiltä.

Takuu

Laitteelle myönnetään 2 vuoden takuu, joka koskee valmistus- ja ainevikoja, ostopäivästä lukien yksilöityä ostokuittia vastaan yleisten Suomessa kulloinkin alalla voimassa olevien takuehtojen mukaan. Mikäli laitetta käytetään väärin, käyttöohjeen vastaisesti tai huolimattomasti, vastuu syntyvistä esine- ja henkilövahingoista lankeaa laitteen käyttäjälle. Tämä takuu ei vaikuta lakimääräisiin oikeuksiin eikä mihinkään muihin kansallisen lainsäädännön säätämiin tuotteiden ostoa koskeviin laillisiin kuluttajaoikeuksiin, joita tuotteen hankkijalla on.

Valmistuttaja: Severin Elektrogeräte GmbH, Saksa

Maahantuoja:

Oy Harry Marcell Ab
PL 63, 01511 VANTAA

Puh (09) 870 87860

Fax (09) 870 87801

www.harrymarcell.fi

asiakaspalvelu@harrymarcell.fi

Malakser

Szanowni Klienci!

Przed użyciem urządzenia proszę dokładnie zapoznać się z poniższą instrukcją, którą należy zachować do późniejszego wglądu. Urządzenie może być obsługiwane wyłącznie przez osoby, które zapoznały się z niniejszą instrukcją.

Podłączenie do sieci zasilającej

Należy sprawdzić, czy napięcie sieciowe zgadza się z napięciem podanym na tabliczce znamionowej urządzenia. Niniejszy wyrób zgodny jest z obowiązującymi w UE przepisami dotyczącymi oznakowania produktu.

Zestaw

1. Pokrywka dzbanka miksującego z zatyczką
2. Dzbanek miksujący
3. Przycisk pochylonego ramienia
4. Okrągły regulator
5. Przewód zasilający
6. Korpus
7. Tabliczka znamionowa (na spodzie urządzenia)
8. Pochylne ramię z napędem
9. Pokrywa napędu
10. Zaczep na końcówki
11. Trzepaczka
12. Końcówka do gęstego ciasta
13. Końcówka do substancji średnio-gęstych
14. Miska
15. Pierścień zakrywający z otworem do napełniania

Instrukcja bezpieczeństwa

- Nie używać jednocześnie dzbanka

miksującego i miski.

- Aby zachować bezpieczeństwo, wszelkie naprawy tego elektrycznego urządzenia muszą być wykonywane przez nasz serwis. Jeśli urządzenie wymaga naprawy, prosimy wysłać je do naszego działu obsługi klienta (zob. załącznik).
- Przed przystąpieniem do czyszczenia, należy sprawdzić, czy urządzenie zupełnie ostygło i jest wyłączone z sieci elektrycznej.
- Nie zanurzać sprzętu w wodzie, ani nie myć go wodą, ponieważ grozi to porażeniem prądem.
- Dzbanek miksujący, miskę oraz końcówki należy myć w gorącej wodzie z detergentem.
- Szczegółowe informacje na temat czyszczenia urządzenia znajdują się w punkcie *Czyszczenie i konserwacja*.
- **Ostrzeżenie:** Nie wlewać do dzbanka gorących płynów.
- Podczas wlewania gorących płynów do dzbanka miksującego lub miski należy zachować szczególną ostrożność, aby nie oparzyć się

- gorącą parą wylatującą z pojemnika.
- **Ostrzeżenie:** Nieprawidłowe użytkowanie urządzenia może doprowadzić do poważnych obrażeń ciała.
- **Ostrzeżenie:** Ostrza miksujące są bardzo ostre. Aby zapobiec ewentualnym obrażeniom ciała, należy zachować szczególną ostrożność podczas czyszczenia lub opróżniania dzbanka.
- Wtyczkę należy wyjąć z gniazda elektrycznego:
 - zanim urządzenie zostanie pozostawione bez nadzoru;
 - po zakończeniu pracy;
 - w przypadku stwierdzenia usterki urządzenia;
 - przed przystąpieniem do czyszczenia, składania lub rozkładania urządzenia;
 - i przed zmianą końcówki roboczej.
- Wyjmując wtyczkę z gniazdka nigdy nie należy szarpać za przewód.
- Urządzenie przeznaczone jest do zastosowań domowych lub podobnych, jak np. w
 - sklepach, biurach i innych podobnych miejscach pracy – przez pracowników;
 - agroturystyce;
 - hotelach, motelach itp. oraz innych podobnych lokalach (przez klientów);
 - pensjonatach.
- Osoby o ograniczonych zdolnościach fizycznych, czuciowych lub psychicznych albo nieposiadające stosownego doświadczenia lub wiedzy, mogą korzystać z urządzenia tylko wówczas, kiedy znajdują się pod nadzorem lub zostały poinstruowane, jak używać urządzenia i są w pełni świadome wszelkich zagrożeń i wymaganych środków ostrożności.
- Nie dopuszczać do używania urządzenia przez dzieci. Nie dopuszczać dzieci w pobliże urządzenia lub jego przewodu zasilającego.
- Nie dopuszczać do używania urządzenia jako zabawki przez dzieci.
- **Ostrzeżenie:** Nie pozwalać, aby dzieci miały dostęp do elementów opakowania, ponieważ może to doprowadzić do niebezpiecznego wypadku, np.

uduszenia.

- Przed użyciem należy dokładnie sprawdzić, czy główny korpus urządzenia i wszystkie elementy czynnościowe są sprawne i nie noszą śladów uszkodzenia. Jeżeli urządzenie np. spadło na twardą powierzchnię albo przewód zasilający został narażony na zbyt silne szarpnięcie, nie nadaje się ono do dalszego użytku: nawet najmniejsza, niewidoczna usterka powstała z tego powodu, może mieć ujemny wpływ na działanie urządzenia i bezpieczeństwo użytkownika.
- Urządzenie oraz przewód zasilający nie powinny stykać się z gorącymi powierzchniami, ani być poddawane działaniu wysokich temperatur.
- Nie należy pozostawiać przewodu przyłączeniowego swobodnie zwisającego bez nadzoru.
- Nie dotykać żadnych ruchomych części w trakcie pracy urządzenia ani nie wkładać żadnych przyborów (np. łopatkę do zgamiania ciasta czy łyżki) do dzbanka miksującego, zanim silnik urządzenia całkowicie się nie zatrzyma.
- Za szkody wynikłe z nieprawidłowego używania sprzętu lub użytkowania niezgodnego z instrukcją obsługi winę ponosi wyłącznie użytkownik.

Ograniczony czas pracy

Urządzenie przeznaczone jest do pracy w trybie krótkotrwałym, tzn. nie powinno być używane każdorazowo przez czas dłuższy niż 3 min. Po 3 minutach pracy urządzenie należy wyłączyć, co umożliwia ochłodzenie silnika przed kolejnym wykorzystaniem urządzenia.

Przed użyciem malaksera po raz pierwszy

Przed użyciem urządzenia po raz pierwszy, wszystkie elementy wyposażenia dodatkowego i akcesoria należy wyczyścić zgodnie z opisem w punkcie *Czyszczenie i konserwacja*.

Okrągły regulator

Urządzenie wyposażone jest w regulator płynnej zmiany prędkości.

Dostępne są następujące ustawienia:

- P** praca pulsacyjna, wysokie obroty w krótkich odstępach czasu;
- 0** urządzenie wyłączone;
- 1** prędkość bardzo niska;
- 2-3** prędkość niska;
- 4-5** prędkość średnia;
- 6** prędkość wysoka;

Korzystanie z miski

Ostrzeżenie: Kiedy używana jest miska, dzbanek miksujący nie może być założony, a na jego miejscu musi być założona pokrywa napędu, ponieważ w przeciwnym razie gromadzące się ciepło spowoduje uszkodzenie urządzenia.

Mieszadło orbitalne:

Końcówki (trzepaczka i końcówki do ugniatania) są umocowane w pewnej odległości od środka pojemnika, dzięki czemu obracają się nie tylko wokół głównej osi pojemnika, ale także wokół własnej osi. Taki ruch zapewnia dokładnie mieszanie składników, zdejmując je ze ścianek pojemnika do środka.

Prawidłowe ustawienia prędkości

- Należy zawsze rozpoczynać od niskiej prędkości, szczególnie przy mieszaniu

składników płynnych lub o konsystencji kremu, jak również w przypadku mieszania substancji z mąką.

- Ustawienia od **1** do **3** nadają się do powolnego mieszania i miksowania składników suchych oraz do mieszania składników płynnych, jak również do wyrabiania ciasta.
- Ustawienie 4 przeznaczone jest do zagniatania ciasta.
- Ustawienia 5 i 6 przeznaczone są do ubijania za pomocą trzepaczki.

Trzepaczka

Trzepaczka przeznaczona jest do mieszania i ubijania płynnych mieszanin, takich jak sosy, białko i śmietana.

Trzepaczkę można używać do pracy z ustawieniami od **1** do **6**.

Końcówka do ciasta

do substancji średnio-gęstych 

Końcówka przeznaczona jest do średnio gęstych substancji, takich jak ciasto naleśnikowe lub ziemniaki puree i może być używana do pracy z ustawieniami od **1** do **4**.

do gęstego ciasta 

Końcówka przeznaczona jest do mieszania gęstego ciasta z prędkością ustawioną na poziomie **1-3**.

Obsługa

- **Przed przystąpieniem do zakładania, zmieniania, zdejmowania bądź czyszczenia jakiegokolwiek końcówki, sprawdzić, czy urządzenie jest wyłączone i odłączone od zasilania.**
- **Ostrzeżenie: Po zakończeniu czynności i wyłączeniu miksera z sieci należy poczekać aż silnik całkowicie**

przestanie pracować. Nie wolno dotykać żadnych ruchomych części miksera.

- Nacisnąć przycisk pochylnego ramienia (PUSH), aby zwolnić głowicę napędu. Odchylić głowicę w górę, aż słyhać będzie, że zatrzasnęła się na swoim miejscu.
- Nałożyć miskę i zablokować ją obracając w prawo.
- Założyć pierścień zakrywający na miskę w taki sposób, aby otwór do napełniania znalazł się po lewej stronie.
- Nakładając końcówki na zaczep, sprawdzić czy bolec zaczepu jest prawidłowo wpasowany w odpowiednie nacięcia na końcówce.
- Wcisnąć końcówkę maksymalnie w górę, a następnie zablokować przekręcając w lewo (około 90°).
- **Ostrzeżenie:** Gdyby założona końcówka dotykała pierścienia zakrywającego, należy obniżyć pochyłne ramię ponownie i na chwilę włączyć urządzenie – dzięki temu głowica napędu znajdzie się w środkowej osi miski.
- Włożyć składniki do miski.
- Nacisnąć przycisk pochylnego ramienia. Pochylić głowicę w dół, aż słyhać będzie, że zatrzasnęła się ona na swoim miejscu.
- Włożyć wtyczkę do kontaktu.
- Przekręcić powoli okrągły regulator na żadaną prędkość.
- Otwór do napełniania w pierścieniu zakrywającym pozwala dodawać dalsze składniki podczas procesu mieszania bądź ugniatania.
- Po zakończeniu pracy, wyłączyć urządzenie i wyjąć wtyczkę z kontaktu.
- Nacisnąć przycisk pochylnego ramienia (PUSH), aby zwolnić głowicę napędu.

Odchylić głowicę w górę, aż słycać będzie, że zatrzasnęła się ona na swoim miejscu.

- **Ostrzeżenie:** Przed podniesieniem głowicy napędu sprawdzić ustawienie końcówki; jeżeli końcówka nie znajduje się w środkowej osi miski, włączyć na chwilę urządzenie aby wycentrować głowicę napędu.
- Wcisnąć końcówkę, a następnie odblokować przekręcając w prawo (około 90°), po czym zdjąć z zaczepu.
- Zdjąć pierścień zakrywający.
- Odblokować miskę, przekręcając ją w lewo, po czym zdjąć.

Korzystanie z miksera

Ostrzeżenie: Podczas korzystania z miksera muszą być zamontowane zarówno miska, jak pierścień zakrywający. Nie wkładać do miski rąk.

Ustawienia prędkości

- Ustawienia od 1 do 4 służą do powolnego mieszania i miksowania.
- Ustawienia 5 i 6 przeznaczone są do siekania, miksowania i robienia puree.

Obsługa miksera

- Złożyć dzbanek miksujący w taki sposób, aby strzałka na dzbanku znalazła się na przeciwko symbolu otwartej kłódki (☐). Zablokować dzbanek, przekręcając go w prawo, aż strzałka na dzbanku znajdzie się na przeciwko symbolu zamkniętej kłódki (☑).
- Włączyć do dzbanka płynne składniki, pamiętając, że pojemność dzbanka wynosi 1 500 ml. Aby uniknąć wylania się produktu, miksując składniki, które się

pienią lub rzadkie płyny, jak np. mleko, nie należy napełniać dzbanka powyżej oznaczenia 1 000 ml.

- Złożyć na dzbanek pokrywkę w taki sposób, aby dziobek został całkowicie zakryty.
- Aby dodać składniki w trakcie miksowania, można zdjąć niewielką zatyczkę znajdującą się w pokrywie. Przekręcić zatyczkę w lewo i podnieść ją. **Ostrzeżenie:** Podczas pracy urządzenia nie wkładać do dzbanka miksującego żadnych przyborów kuchennych.
- Podłączyć urządzenie do zasilania i ustawić żadaną prędkość za pomocą okrągłego regulatora, albo użyć funkcji pracy pulsacyjnej.
- **Ostrzeżenie:** Nie włączać urządzenia z pustym dzbankiem. Nie napełniać dzbanka wyłącznie suchymi produktami, takimi jak orzechy czy migdały.
- Po zakończeniu pracy wyłączyć urządzenie i wyjąć wtyczkę z gniazdka. Nie zdejmować dzbanka miksującego, dopóki silnik całkowicie się nie zatrzyma.

Czyszczenie i konserwacja

- Przed przystąpieniem do czyszczenia, należy sprawdzić, czy urządzenie zupełnie ostygło i jest wyłączone z sieci elektrycznej.
- Nie zanurzać sprzętu w wodzie, ani nie myć go wodą, ponieważ grozi to porażeniem prądem.
- Do czyszczenia nie należy stosować żadnych silnych środków ściernych czy rozтворów, ani ostrych narzędzi czyszczących.
- Obudowę urządzenia można przetrzeć suchą gładką ściereczką nie pozostawiającą pyłków.

- Pokrywkę dzbanka, pierścień zakrywający, miskę, trzepaczkę oraz końcówki do ciasta można myć w gorącej wodzie z dodatkiem delikatnego płynu.
- Trzepaczkę i końcówki do ciasta można też myć w zmywarce.
- Żadne pozostałe elementy nie nadają się do mycia w zmywarce.
- Aby wyczyścić dzbanek miksujący bezpośrednio po użyciu, wlać do niego około 1 000 ml ciepłej wody z delikatnym płynem i włączyć na chwilę mikser zgodnie z instrukcją w punkcie *Obsługa miksera*. Następnie wypłukać dzbanek, pokrywkę i zatyczkę w czystej wodzie i dokładnie wytrzeć do sucha.

Utylizacja



Urządzenia oznaczone powyższym symbolem należy usuwać osobno, a nie wraz z zwykłymi odpadkami z

gospodarstwa domowego. Urządzenia takie zawierają bowiem cenne materiały, jakie można poddać recyklingowi. Odpowiednia utylizacja takich urządzeń przyczynia się do ochrony środowiska i zdrowia ludzkiego. Szczegółowych informacji na ten temat udzielają lokalne władze lub sklepy prowadzące sprzedaż detaliczną.

Gwarancja

Gwarancja na produkt obejmuje wady materiału i wykonania przez okres dwóch lat od daty zakupu produktu. W ramach gwarancji producent zobowiązuje się do naprawy lub wymiany wszelkich wadliwych elementów, pod warunkiem, że produkt zostanie odniesiony przez klienta do punktu zakupu, a później odesłany przez sklep do serwisu centralnego w Opolu, prowadzonego

przez firmę Serv- Serwis Sp.z o.o. Aby gwarancja zachowała ważność, urządzenie musi być używane zgodnie z instrukcją i nie może być modyfikowane, naprawiane lub w jakikolwiek sposób naruszane przez nieupoważnioną do tego osobę, ani też uszkodzone w wyniku nieprawidłowego użycia.

Gwarancja nie obejmuje naturalnego zużycia, ani elementów łatwo tłukących się, jak szkło, elementy z tworzyw sztucznych, żarówki itd. Niniejsza gwarancja nie ogranicza ustawowych praw konsumenta ani innych praw, jakie konsument posiada zgodnie z obowiązującymi przepisami, które dotyczą zakupu przedmiotów użytkowych. Jeżeli urządzenie przestanie działać prawidłowo i musi zostać odesłane, należy je dokładnie zapakować i dołączyć imię, nazwisko i adres nadawcy oraz przyczynę odesłania. Jeśli urządzenie jest nadal na gwarancji, proszę także dołączyć paragon zakupu, lub fakturę zakupową.

Μίξερ

Οδηγίες χρήσης

Πριν χρησιμοποιήσετε τη συσκευή, διαβάστε προσεκτικά τις ακόλουθες οδηγίες χρήσης και φυλάξτε το παρόν εγχειρίδιο για μελλοντική χρήση. Η συσκευή πρέπει να χρησιμοποιείται από άτομα που να γνωρίζουν αυτές τις οδηγίες.

Σύνδεση με την παροχή ηλεκτρικού ρεύματος

Βεβαιωθείτε ότι η τάση του ηλεκτρικού ρεύματος που χρησιμοποιείτε συμβαδίζει με αυτή που αναγράφεται στη συσκευή. Το προϊόν αυτό συμμορφώνεται με όλες τις ισχύουσες οδηγίες της ΕΕ σχετικά με την αναγραφή στοιχείων.

Τα μέρη της συσκευής

1. Καπάκι μίξερ με στόμιο
2. Κανάτα μίξερ
3. Κουμπί απελευθέρωσης βραχίονα
4. Περιστρεφόμενος διακόπτης
5. Ηλεκτρικό καλώδιο
6. Κύρια μονάδα
7. Ετικέτα με στοιχεία (στο κάτω μέρος της συσκευής)
8. Βραχίονας με κινητήρια κεφαλή
9. Κινητήριο κάλυμμα μίξερ
10. Υποδοχή για εξαρτήματα
11. Χτυπητήρι
12. Ζυμωτήρας για βαριά ζύμη
13. Ζυμωτήρας για μέτρια μίγματα
14. Κύριο μπολ
15. Προστατευτικός δακτύλιος με άνοιγμα για γέμισμα

Σημαντικοί κανόνες ασφάλειας

- Μην χρησιμοποιείτε ταυτόχρονα την

κανάτα μίξερ και το κύριο μπολ.

- Για να αποφεύγετε κινδύνους, και να συμμορφώνεστε με τις απαιτήσεις ασφάλειας, οι επισκευές σε αυτή την ηλεκτρική συσκευή ή στο ηλεκτρικό καλώδιό της πρέπει να διεξάγονται από την εξυπηρέτηση πελατών μας. Σε περίπτωση που απαιτείται επισκευή, παρακαλούμε, στείλτε τη συσκευή στο κέντρο εξυπηρέτησης πελατών μας (δείτε παράρτημα).
- Πριν καθαρίσετε τη συσκευή, βεβαιωθείτε ότι είναι αποσυνδεδεμένη από το ηλεκτρικό ρεύμα και ότι έχει ψυχθεί εντελώς.
- Για να μην πάθετε ηλεκτροπληξία, μη χρησιμοποιείτε ποτέ νερό και μη βυθίζετε ποτέ τη συσκευή στο νερό.
- Καθαρίστε την κανάτα μίξερ, το μπολ ανάμιξης και τα εξαρτήματα ανάδευσης με ζεστό σαπουνόνερο.
- Για αναλυτικές πληροφορίες για τον καθαρισμό της συσκευής, ανατρέξτε στην παράγραφο «Γενικός καθαρισμός και φροντίδα».
- **Προσοχή!** Μη γεμίζετε την κανάτα με ζεστό υγρό.
- Απαιτείται προσοχή όταν ρίχνετε

- ζεστά υγρά μέσα στο μπλέντερ ή μίξερ επειδή μπορεί να διαφύγει απότομα ατμός από τη συσκευή.
- **Προσοχή!** Η κακή χρήση μπορεί να προκαλέσει σοβαρό προσωπικό τραυματισμό.
 - **Προσοχή!** Οι λεπίδες του μίξερ είναι εξαιρετικά αιχμηρές. Για να αποφεύγετε τον τραυματισμό, δώστε ιδιαίτερη προσοχή όταν καθαρίζετε ή αδειάζετε την κανάτα.
 - Βγάζετε πάντοτε το καλώδιο από την πρίζα
 - όταν δεν υπάρχει επίβλεψη,
 - μετά τη χρήση,
 - σε περίπτωση βλάβης,
 - πριν από τον καθαρισμό, τη συναρμολόγηση ή την αποσυναρμολόγηση της συσκευής,
 - πριν αλλάξετε οποιοδήποτε εξάρτημα.
 - Όταν βγάζετε το φως από την πρίζα, ποτέ μην τραβάτε το ηλεκτρικό καλώδιο. Να πιάνετε πάντα το φως.
 - Η συσκευή αυτή προορίζεται για οικιακή χρήση ή παρόμοιες χρήσεις, όπως για παράδειγμα:
 - από προσωπικό σε καταστήματα, γραφεία και άλλα εργασιακά περιβάλλοντα,
 - σε γεωργικές εταιρείες,
 - από πελάτες σε ξενοδοχεία, πανδοχεία κτλ. και παρόμοιες εγκαταστάσεις,
 - σε ξενώνες που σερβίρουν πρωινό.
 - Η συσκευή μπορεί να χρησιμοποιηθεί από άτομα με μειωμένες φυσικές, αισθητήριες ή διανοητικές ικανότητες ή χωρίς πείρα και γνώσεις μόνο εάν επιτηρούνται ή τους έχουν δοθεί οδηγίες σχετικά με τη χρήση της συσκευής και κατανοούν πλήρως όλους τους εμπλεκόμενους κίνδυνους και προφυλάξεις για την ασφάλεια.
 - Τα παιδιά δεν πρέπει να επιτρέπεται να χρησιμοποιούν τη συσκευή. Κρατήστε πάντα τη συσκευή και το ηλεκτρικό καλώδιό της μακριά από παιδιά.
 - Τα παιδιά δεν πρέπει να επιτρέπεται να παίζουν με τη συσκευή.
 - **Προσοχή!** Τα παιδιά πρέπει να παραμένουν μακριά από τα υλικά συσκευασίας, επειδή είναι δυνητικώς επικίνδυνα, π.χ. κίνδυνος ασφυξίας.
 - Κάθε φορά που χρησιμοποιείτε τη συσκευή, θα πρέπει να ελέγχετε προσεκτικά την κύρια μονάδα, το

ηλεκτρικό καλώδιο, καθώς και κάθε εξάρτημα για τυχόν ελαττώματα. Αν η συσκευή, για παράδειγμα, έχει πέσει σε σκληρή επιφάνεια ή έχει ασκηθεί υπερβολική δύναμη για το τράβηγμα του ηλεκτρικού καλωδίου δεν θα πρέπει να χρησιμοποιηθεί ξανά, ακόμη κι αν η ζημιά δεν φαίνεται ότι μπορεί να προκαλέσει προβλήματα στην ασφαλή λειτουργία της συσκευής.

- Φροντίζετε η συσκευή και το ηλεκτρικό καλώδιο να μην έρχονται σε επαφή με θερμές επιφάνειες ή οποιαδήποτε πηγή θερμότητας.
- Μην αφήνετε το ηλεκτρικό καλώδιο να κρέμεται ελεύθερο.
- Μην αγγίζετε οποιοδήποτε κινούμενο μέρος με τα χέρια σας κατά τη λειτουργία και μην τοποθετείτε σκεύη (π.χ. σπάτουλα για ζύμη ή κουτάλες μαγειρέματος) μέσα στην κανάτα μίξερ εκτός αν είναι εντελώς ακίνητο το μοτέρ.
- Δεν φέρουμε καμία ευθύνη για ζημιές που προκαλούνται λόγω λανθασμένης χρήσης ή επειδή δεν έχουν τηρηθεί οι παρούσες οδηγίες.

Χρήση κατά μικρά χρονικά διαστήματα

Η συσκευή έχει σχεδιασθεί για χρήση μόνο για σύντομα χρονικά διαστήματα, δηλαδή δεν πρέπει να την χρησιμοποιείτε συνεχώς πάνω από 3 λεπτά. Σβήνετε τη συσκευή όταν τελειώνετε και αφήνετε τον κινητήρα να κρυώσει πριν ανάψετε τη συσκευή και πάλι.

Πριν χρησιμοποιήσετε τη συσκευή για πρώτη φορά

Πριν χρησιμοποιήσετε τη συσκευή για πρώτη φορά, θα πρέπει να καθαρίσετε όλα τα εξαρτήματα και αξεσουάρ όπως περιγράφεται στην παράγραφο «Γενικός

καθαρισμός και φροντίδα».

Περιστρεφόμενος διακόπτης

Η συσκευή είναι εξοπλισμένη με ατέρμονα ρυθμιζόμενο περιστρεφόμενο διακόπτη. Μπορείτε να επιλέξετε τις παρακάτω ρυθμίσεις ταχύτητας:

- P** βραχυχρόνια υψηλή ταχύτητα (παλμικό)
- 0** απενεργοποιημένη συσκευή
- 1** πολύ χαμηλή ταχύτητα
- 2-3** χαμηλή ταχύτητα
- 4-5** μεσαία ταχύτητα
- 6** υψηλή ταχύτητα

Χρήση του κύριου μπολ

Προσοχή! Όταν χρησιμοποιείτε το κύριο μπολ, η κανάτα μίξερ δεν πρέπει να χρησιμοποιηθεί και το κινητήριο κάλυμμα μίξερ πρέπει να είναι τοποθετημένο, επειδή διαφορετικά η συσσώρευση θερμότητας θα προκαλέσει ζημιά στη συσκευή.

Τροχιακή κίνηση

Αν τα εξαρτήματα (χτυπητήρι, ζυμωτήρες, κτλ.) προσαρμοστούν σε θέση διαφορετική από την κεντρική, περιστρέφονται τόσο γύρω από τον άξονα τους όσο και γύρω από τον κύριο κινητήριο άξονα. Η κίνηση αυτή εξασφαλίζει την πλήρη ανάμιξη των συστατικών από τα πλαϊνά του μπολ προς το κέντρο.

Κατάλληλες ρυθμίσεις ταχύτητας

- Να ξεκινάτε πάντα με ρύθμιση χαμηλής ταχύτητας, ειδικά όταν επεξεργάζεστε υγρά ή κρεμώδη συστατικά, ή οποιοδήποτε μίγμα που περιέχει αλεύρι.
- Οι ρυθμίσεις **1** έως **3** είναι κατάλληλες για αργή ανάμιξη, προσθήκη και ανακάτεμα

συστατικών και επεξεργασία υγρών συστατικών καθώς και για την παρασκευή ζύμης.

- Η ρύθμιση **4** είναι κατάλληλη για τη δημιουργία ζύμης για κέικ και γλυκά.
- Οι ρυθμίσεις **5** και **6** είναι κατάλληλες για χτύπημα με το χτυπητήρι.

Χτυπητήρι

Το χτυπητήρι είναι κατάλληλο για ελαφρά ανάμιξη υγρών μιγμάτων όπως σάλτσες, ασπράδι αυγών και κρέμα.

Το χτυπητήρι μπορεί να χρησιμοποιηθεί με τις ρυθμίσεις **1-6**.

Ζυμωτήρας

για μέτρια μίγματα 🍪

Αυτός ο ζυμωτήρας είναι κατάλληλος για μέτρια μίγματα όπως πηχτό κουρκούτι και πουρές, χρησιμοποιώντας τις ρυθμίσεις ταχύτητας **1-4**.

για βαριά ζύμη 🍞

Αυτός ο ζυμωτήρας είναι κατάλληλος για την επεξεργασία βαριάς ζύμης χρησιμοποιώντας τις ρυθμίσεις ταχύτητας **1-3**.

Λειτουργία

- **Πριν τοποθετήσετε, αλλάξετε, αφαιρέσετε ή καθαρίσετε οποιαδήποτε εξαρτήματα, βεβαιωθείτε ότι η συσκευή είναι απενεργοποιημένη και αποσυνδεδεμένη από την ηλεκτρική παροχή.**
- **Προσοχή! Αφού απενεργοποιήσετε τη συσκευή, περιμένετε να σταματήσει εντελώς ο κινητήρας. Μην αγγίζετε κανένα κινούμενο εξάρτημα.**
- Πατήστε το κουμπί απελευθέρωσης (PUSH) για να απελευθερώσετε την κινητήρια κεφαλή). Γείρτε την κεφαλή

προς τα πάνω έως ότου την ακούσετε να ασφαλίσει στη θέση της.

- Προσαρμόστε το κύριο μπολ και ασφαλίστε το περιστρέφοντάς το δεξιόστροφα.
- Τοποθετήστε τον προστατευτικό δακτύλιο επάνω στο μπολ με το άνοιγμα για γέμισμα στα αριστερά.
- Όταν προσαρμόζετε τα εξαρτήματα στην υποδοχή, βεβαιωθείτε ότι η περόνη στην υποδοχή ταιριάζει με ασφάλεια στην αντίστοιχη εσοχή του εξαρτήματος.
- Σπρώξτε το εξάρτημα τέρμα επάνω και μετά ασφαλίστε το περιστρέφοντάς το αριστερόστροφα (περίπου 90°).
- **Προσοχή!** Εάν ένα εξάρτημα ακουμπήσει στον προστατευτικό δακτύλιο όταν αυτό προσαρμόζεται, χαμηλώστε ξανά το βραχίονα και ενεργοποιήστε για λίγο τη μονάδα. Με τον τρόπο αυτό, η κινητήρια κεφαλή θα έρθει στην κεντρική θέση μέσα στο μπολ.
- Ρίξτε τα συστατικά μέσα στο μπολ.
- Πατήστε το κουμπί απελευθέρωσης. Γείρτε την κεφαλή προς τα κάτω έως ότου την ακούσετε να ασφαλίσει στη θέση της.
- Βάλτε το φως του ηλεκτρικού καλωδίου στην πρίζα.
- Κινήστε τον περιστρεφόμενο διακόπτη αργά στην απαιτούμενη ρύθμιση ταχύτητας.
- Με το άνοιγμα για γέμισμα με τον προστατευτικό δακτύλιο μπορείτε να προσθέσετε περαιτέρω συστατικά κατά τη διάρκεια της διαδικασίας ανάδευσης ή ζυμώματος.
- Μετά τη χρήση, σβήστε τη συσκευή και βγάλτε το φως του ηλεκτρικού καλωδίου από την πρίζα.
- Πατήστε το κουμπί απελευθέρωσης (PUSH) για να απελευθερώσετε τη

κινητήρια κεφαλή. Γείρτε την κεφαλή προς τα πάνω έως ότου την ακούσετε να ασφαλίζει στη θέση της.

- **Προσοχή!** Ελέγξτε τη θέση των εξαρτημάτων πριν δώσετε κλίση στην κινητήρια κεφαλή: εάν δεν βρίσκονται στην κεντρική θέση, ενεργοποιήστε ξανά τη μονάδα για λίγο για να φέρετε την κινητήρια κεφαλή στο κέντρο μέσα στο μπολ.
- Πιέστε το εξάρτημα εντελώς προς τα πάνω, απασφαλίστε το περιστρέφοντάς το δεξιόστροφα (περίπου 90°) και αφαιρέστε το από την υποδοχή του.
- Αφαιρέστε τον προστατευτικό δακτύλιο.
- Απασφαλίστε το μπολ περιστρέφοντάς το αριστερόστροφα και αφαιρέστε το.

Χρήση του μίξερ

Προσοχή! Όταν χρησιμοποιείτε το εξάρτημα του μίξερ, πρέπει να έχουν προσαρμοστεί το κύριο μπολ και ο προστατευτικός δακτύλιος. Μην βάλετε τα χέρια ή τα δάκτυλά σας μέσα στο μπολ ανάδευσης.

Κατάλληλα επίπεδα ταχύτητας

- Οι ρυθμίσεις 1 έως 4 είναι κατάλληλες για αργό ανακάτεμα και ανάδευση.
- Οι ρυθμίσεις 5 έως 6 είναι κατάλληλες για τεμαχισμό, ανάμιξη και πολτοποιήση.

Λειτουργία μίξερ

- Προσαρμόστε την κανάτα μίξερ με τρόπο ώστε η ένδειξη βέλους στην κανάτα είναι έχει ευθυγραμμιστεί σωστά με το σύμβολο ανοικτής κλειδαριάς (🔓). Ασφαλίστε την κανάτα περιστρέφοντάς τη δεξιόστροφα, με τρόπο ώστε η ένδειξη βέλους στην κανάτα είναι έχει

ευθυγραμμιστεί σωστά με το σύμβολο κλειστής κλειδαριάς (🔒).

- Τοποθετήστε τα υγρά συστατικά μέσα στην κανάτα μίξερ, η οποία έχει μέγιστη χωρητικότητα περίπου 1.500 ml. Για να αποφεύγετε το ενδεχόμενο ξεχειλίσματος κατά την επεξεργασία υγρών που δημιουργούν αφρό ή αραιών υγρών, όπως το γάλα, μη γεμίζετε την κανάτα περισσότερο από την ένδειξη των 1.000 ml.
- Τοποθετήστε το καπάκι στην κανάτα ώστε το στόμιο εκροής να είναι πλήρως καλυμμένο.
- Για την προσθήκη συστατικών κατά τη διάρκεια της λειτουργίας, μπορείτε να βγάλετε το μικρό στόμιο στο καπάκι της κανάτας κατά τη διάρκεια της λειτουργίας. Περιστρέψτε το στόμιο αριστερόστροφα και σηκώστε το.

Προσοχή! Μην εισαγάγετε σκεύη μέσα στην κανάτα ενόσω λειτουργεί το μίξερ.

- Συνδέστε τη μονάδα στην κεντρική ηλεκτρική παροχή και χρησιμοποιήστε το περιστρεφόμενο διακόπτη για να επιλέξετε την απαιτούμενη ρύθμιση ταχύτητας, ή την παλμική λειτουργία για σύντομη χρονική διάρκεια.
- **Προσοχή!** Μη θέτετε το μίξερ σε λειτουργία όταν η κανάτα είναι άδεια. Μην τη γεμίζετε με ξηρά είδη μόνο, όπως αμύγδαλα ή άλλους ξηρούς καρπούς.
- Σβήστε το μίξερ και βγάλτε το φως του ηλεκτρικού καλωδίου από την πρίζα μετά τη χρήση. Πριν βγάλετε την κανάτα, περιμένετε έως ότου ακινητοποιηθεί τελείως το μοτέρ.

Γενικός καθαρισμός και φροντίδα

- Πριν καθαρίσετε τη συσκευή, βεβαιωθείτε ότι είναι αποσυνδεδεμένη από το

ηλεκτρικό ρεύμα και ότι έχει κρουώσει εντελώς.

- Για να μην πάθετε ηλεκτροπληξία, μην καθαρίζετε ποτέ τη συσκευή με νερό και μη βυθίζετε ποτέ τη συσκευή σε νερό.
- Μη χρησιμοποιείτε διαβρωτικά ή σκληρά καθαριστικά διαλύματα.
- Μπορείτε να σκουπίσετε το περίβλημα με ένα βρεγμένο πανί χωρίς χνούδι.
- Μπορείτε να καθαρίσετε το καπάκι κανάτας, τον προστατευτικό δακτύλιο, το κύριο μπολ, το χτυπητήρι και τους ζυμωτήρες με ζεστό νερό και ένα ήπιο απορρυπαντικό.
- Μπορείτε να πλένετε το χτυπητήρι και τους ζυμωτήρες στο πλυντήριο πιάτων.
- Κανένα άλλο εξάρτημα δεν πρέπει να πλυθεί σε πλυντήριο πιάτων.
- Για να καθαρίσετε την κανάτα αμέσως μετά τη χρήση, ρίξτε περίπου 1.000 ml ζεστό νερό με λίγο ήπιο απορρυπαντικό μέσα στην κανάτα και αφήστε τη συσκευή σε λειτουργία για λίγο, όπως περιγράφεται στην παράγραφο *Λειτουργία μίξερ*. Μετά, ξεπλύντε την κανάτα, το καπάκι και το καπάκι στομίου με καθαρό νερό και στεγνώστε πολύ καλά.

Απόρριψη



Οι συσκευές με αυτό το σύμβολο πρέπει να απορριφθούν ξεχωριστά από τα οικιακά απόβλητα, επειδή περιέχουν

πολύτιμα υλικά που μπορούν να ανακυκλωθούν. Η σωστή διάθεση προστατεύει το περιβάλλον και την ανθρώπινη υγεία. Θα βρείτε πληροφορίες για το συγκεκριμένο θέμα από την τοπική σας αρμόδια αρχή ή έμπορο λιανικής.

Εγγύηση

Το προϊόν αυτό είναι εγγυημένο για μία περίοδο δύο ετών από την ημέρα της αγοράς για ελαττώματα στα υλικά και την κατασκευή του. Η εγγύηση ισχύει αν και μόνο αν η συσκευή χρησιμοποιηθεί σύμφωνα με τις οδηγίες χρήσεως και εφόσον δεν έχει τροποποιηθεί ή επισκευαστεί από μη ειδικευμένα άτομα ή δεν έχει καταστραφεί εξαιτίας κακής χρήσης. Η παρούσα εγγύηση δεν επηρεάζει τα νομοθετημένα δικαιώματά σας, ούτε οποιοδήποτε νόμιμο δικαίωμα έχετε ως καταναλωτής σύμφωνα με την ισχύουσα εθνική νομοθεσία που διέπει την αγορά αγαθών.

Η εγγύηση αυτή δεν καλύπτει φυσικές φθορές ούτε τα εύθραυστα μέρη της συσκευής.

Кухонный комбайн

загрузочным отверстием

Уважаемый покупатель!

Перед использованием этого прибора прочитайте, пожалуйста, внимательно данное руководство и держите его под рукой, так как оно может понадобиться вам в будущем. Этот прибор могут использовать только лица, ознакомившиеся с данным руководством.

Включение в сеть

Напряжение в сети должно соответствовать напряжению, указанному на заводской табличке. Данное изделие соответствует требованиям директив, обязательных для получения права на использование маркировки CE.

Устройство

1. Крышка блендера с пробкой
2. Кувшин блендера
3. Кнопка освобождения откидного рычага
4. Поворотный переключатель
5. Шнур питания
6. Корпус комбайна
7. Заводская табличка (на нижней стороне прибора)
8. Откидной рычаг с приводной головкой
9. Крышка привода блендера
10. Оправка для насадок
11. Венчик
12. Насадка для замешивания крутого теста
13. Насадка для смесей средней консистенции
14. Рабочая чаша
15. Кольцо для защиты от брызг с

Правила безопасности

- Не используйте одновременно кувшин блендера и рабочую чашу.
- Чтобы избежать несчастных случаев и обеспечить соблюдение правил техники безопасности, ремонт данного электроприбора или его шнура питания должен производиться нашей службой сервисного обслуживания. Если необходим ремонт, отправьте, пожалуйста, прибор в наш отдел сервисного обслуживания (см. приложение).
- Перед тем как приступить к чистке прибора, отключите его от сети и дайте ему полностью остыть.
- Чтобы избежать риска электрического удара, не мойте прибор и не погружайте его в воду.
- Мойте кувшин блендера, рабочую чашу и насадки для перемешивания в горячей мыльной воде.
- Чтобы получить более подробную информацию по чистке прибора, обратитесь, пожалуйста, к разделу

«Общий уход и чистка».

- **Предупреждение!** Не наливайте в кувшин горячую жидкость.
- Соблюдайте осторожность при наливании горячих жидкостей в кухонный комбайн или блендер, так как из прибора может вырваться струя горячего пара.
- **Предупреждение!** При неправильном использовании прибора можно получить серьезную травму.
- **Предупреждение!** У блендера очень острые ножи. Чтобы не получить травму, соблюдайте крайнюю осторожность при чистке или опорожнении кувшина.
- Всегда вынимайте штепсельную вилку из розетки:
 - когда прибор не находится под присмотром;
 - после использования;
 - при любой неполадке;
 - перед чисткой, сборкой или разборкой прибора,
 - перед сменой насадки.
- При извлечении вилки из стенной розетки никогда не тяните за шнур, всегда беритесь только за вилку.
- Этот прибор предназначен для использования в домашних или подобных условиях, например:
 - персоналом в магазинах, офисах и в другой подобной рабочей среде;
 - в сельскохозяйственной рабочей среде;
 - постояльцами в отелях, мотелях и т. д. и в других подобных заведениях;
 - в гостевых домах с предоставлением ночлега и завтрака.
- Этот электроприбор может использоваться лицами с ограниченными физическими, сенсорными или умственными способностями, а также лицами, не обладающими достаточным опытом и умением, только под присмотром или после того, как они научатся пользоваться данным прибором, полностью осознают все опасности, которые могут возникнуть при его использовании и знакомятся с

- соответствующими правилами техники безопасности.
- Не разрешайте детям пользоваться прибором. Храните прибор и шнур питания вне досягаемости детей.
 - Не позволяйте детям играть с прибором.
 - **Предупреждение!** Держите упаковочные материалы в недоступном для детей месте, так как они являются потенциальным источником опасности, например, удушья.
 - Перед каждым включением электроприбора следует убедиться в отсутствии повреждений как на основном устройстве, включая и шнур питания, так и на любом дополнительном, если оно установлено. Если вы роняли прибор на твердую поверхность или прилагали чрезмерное усилие для вытягивания шнура питания, этот прибор не следует больше использовать: даже невидимое повреждение может отрицательно сказаться на эксплуатационной безопасности прибора.
 - Не допускайте касания прибором или шнуром питания горячих предметов или источников тепла.
 - Не допускайте свободного провисания шнура питания.
 - Не касайтесь руками движущихся частей во время работы прибора и не вставляйте в кувшин блендера никаких предметов кухонной утвари (например, скребков для теста или кухонных ложек) до полной остановки двигателя.

- Изготовитель не несет никакой ответственности за повреждение, вызванное неправильной эксплуатацией или нарушением настоящих указаний.

Краткосрочный режим работы

Прибор рассчитан исключительно на работу в краткосрочном режиме; т.е. он не должен работать непрерывно в течение более 3 минут. После этого выключите прибор и дайте двигателю охладиться перед тем, как включить его снова.

Перед использованием прибора в первый раз

Перед использованием этого прибора в первый раз все его принадлежности и части должны быть очищены, как указано в разделе «Общий уход и чистка».

Поворотный переключатель

Прибор оснащен бесступенчатым поворотным переключателем. Можно выбрать следующие уставки скорости:

- P** высокая кратковременная скорость (импульсный режим)
- 0** прибор выключен
- 1** очень малая скорость
- 2-3** малая скорость
- 4-5** средняя скорость
- 6** высокая скорость

Использование рабочей чаши

Предупреждение! При использовании рабочей чаши кувшин блендера должен быть снят, а крышка привода блендера должна находиться на месте, иначе накапливающееся тепло может

причинить прибору повреждение.

Планетарное вращение

Насадки (венчик, насадки для замеса и т.д.) устанавливаются со смещением от центра, благодаря чему они вращаются как вокруг своих собственных осей, так и вокруг оси главного привода. Такое вращение обеспечивает тщательное перемешивание ингредиентов от стенок чаши к центру.

Выбор нужной уставки

- Всегда начинайте работу с малой скорости, особенно при работе с жидкими или сметанообразными ингредиентами или с любой смесью, содержащей муку.
- Уставки **1-3** пригодны для смешивания, перемешивания, взбивания ингредиентов, а также для обработки жидких ингредиентов и приготовления теста.
- Уставка **4** предназначена для приготовления теста для кондитерских изделий.
- Уставки **5 и 6** используются для взбивания ингредиентов венчиком.

Венчик

Венчик пригоден для легкого смешивания жидких смесей, таких как соусы, яичный белок и сливки.

Венчик можно использовать с уставками от **1** до **6**.

Насадки для замешивания

Для смесей средней консистенции 🌀

Эта насадка применяется для приготовления смесей средней консистенции, таких как консистентный

толченый картофель и картофельное пюре, с использованием уставок **1-4**.

Для крутого теста 🌀

Эта насадка предназначена для замеса крутого теста на уставках скорости **1-3**.

Эксплуатация

- **Прежде чем установить, сменить, снять или почистить насадку, убедитесь, что прибор выключен и отключен от сети.**
- **Будьте осторожны! После выключения всегда дожидайтесь полной остановки двигателя. Не прикасайтесь к движущимся частям.**
- Нажмите кнопку освобождения (PUSH), чтобы освободить приводную головку. Отклоните головку вверх, чтобы она надежно защелкнулась на месте.
- Установите рабочую чашу и зафиксируйте ее, повернув по часовой стрелке.
- Установите на чашу кольцо для защиты от брызг, чтобы загрузочное отверстие было слева.
- При установке насадок на оправку убедитесь, что шпилька на оправке надежно вошла в соответствующее гнездо на насадке.
- Наденьте насадку до отказа, затем зафиксируйте ее, повернув против часовой стрелки (примерно на 90°).
- **Внимание!** Если при установке насадка будет касаться кольца для защиты от брызг, снова опустите откидной рычаг и кратковременно включите прибор; это позволит расположить приводную головку по центру чаши.
- Положите в чашу ингредиенты.

- Нажмите кнопку освобождения. Опустите приводную головку, чтобы она защелкнулась на месте.
- Вставьте вилку в розетку.
- Медленно установите поворотный переключатель на требуемую уставку скорости.
- Загрузочное отверстие в кольце для защиты от брызг позволит вам добавлять ингредиенты во время процесса перемешивания или замеса.
- Закончив работу, выключите прибор и выньте вилку из розетки.
- Нажмите кнопку освобождения (PUSH), чтобы освободить приводную головку. Отклоните головку вверх, чтобы она надежно защелкнулась на месте.
- **Внимание!** Проверьте положение насадки, прежде чем отклонить вверх приводную головку: если она находится не по центру, снова кратковременно включите прибор, чтобы установить приводную головку по центру чаши.
- Подайте насадку вверх до отказа, затем освободите ее, повернув по часовой стрелке (примерно на 90°) и снимите ее с оправки.
- Снимите кольцо для защиты от брызг.
- Освободите рабочую чашу, повернув ее против часовой стрелки, и снимите ее.

Использование блендера

Предупреждение! При использовании блендера на комбайне должна быть установлена рабочая чаша вместе с кольцом для защиты от брызг. Не опускайте в рабочую чашу пальцы или руки.

Уровни скорости

- Уставки **1-4** предназначены для медленного смешивания и перемешивания.
- Уставки **5-6** предназначены для шинкования, смешивания и приготовления пюре.

Эксплуатация блендера

- Установите кувшин бленда так, чтобы метка в виде стрелки на кувшине была совмещена с символом открытого замка (🔓). Зафиксируйте кувшин, повернув его по часовой стрелке так, чтобы метка в виде стрелки на кувшине была совмещена с символом закрытого замка (🔒).
 - Налейте в кувшин блендера жидкие ингредиенты. Максимальная вместимость кувшина составляет около 1500 мл. Чтобы не допустить возможного расплескивания при обработке таких пенящихся или маловязких жидкостей как молоко, не наполняйте кувшин выше метки 1000 мл.
 - Установите на кувшин крышку, чтобы сливной носик был полностью закрыт.
 - Чтобы добавить ингредиенты во время работы блендера, из крышки кувшина можно вынуть маленькую пробку. Для этого поверните пробку против часовой стрелки и подайте ее вверх.
- Предупреждение!** Не вставляйте в кувшин никаких предметов кухонной утвари, когда блендер включен.
- Включите прибор в сеть и выберите нужную уставку скорости при помощи поворотного переключателя или импульсный режим для кратковременной работы.

- **Предупреждение!** Не включайте блендер с пустым кувшином. Не кладите в кувшин только сухие ингредиенты, такие как миндаль или другие орехи.
- После использования выключите блендер и выньте штепсельную вилку из розетки. Снимайте кувшин только после полной остановки двигателя.

Общий уход и чистка

- Перед тем как приступить к чистке прибора, отключите его от сети и дайте ему полностью остыть.
- Чтобы избежать риска электрического удара, не мойте прибор и не погружайте его в воду.
- Не используйте для чистки прибора абразивные или сильнодействующие моющие средства.
- Корпус прибора можно протирать влажной неворсистой тканью.
- Крышку кувшина, кольцо для защиты от брызг, рабочую чашу, венчик и насадки для замешивания можно мыть горячей водой с применением мягкого моющего средства.
- Венчик и насадки для замешивания можно мыть в посудомоечной машине.
- Не мойте в посудомоечной машине другие части прибора.
- Чтобы промыть кувшин сразу же после использования, налейте в кувшин примерно 1000 мл теплой воды с небольшим количеством мягкого моющего средства и одновременно включите прибор, как указано в разделе *Использование блендера*. Затем ополосните кувшин, крышку и пробку крышки чистой водой и тщательно просушите.

Утилизация



Устройства, помеченные этим символом, должны утилизироваться отдельно от домашнего мусора, так как они содержат полезные материалы, которые могут быть направлены на переработку. Правильная утилизация обеспечивает защиту окружающей среды и здоровья человека. Информацию по этому вопросу вы можете получить у местных властей или у продавца устройства.

Гарантия

Гарантийный срок на приборы фирмы „Severin“ - 2 года со дня их продажи. В течение этого времени мы бесплатно устраним все дефекты, возникшие в результате производственного брака или применения некачественных материалов. Гарантия не распространяется на дефекты, возникшие из-за несоблюдения руководства по эксплуатации, грубого обращения с прибором, а также на бьющиеся (стеклянные и керамические) части. Данная гарантия не нарушает ваших законных прав, а также любых других прав потребителя, установленных национальным законодательством, регулирующим отношения между потребителями и продавцами при продаже товаров. Гарантия аннулируется, если прибор ремонтировался не в указанных нами пунктах сервисного обслуживания. Вы можете по почте отправить прибор с перечнем неисправностей и приложенным кассовым чеком на наш ближайший пункт сервисного обслуживания. Какие-либо дополнительные гарантии продавца заводом-изготовителем не принимаются.

Kundendienstzentralen

Service Centres
Centrales service-après-vente
Oficinas centrales del servicio
Centros de serviço
Centrale del servizio clienti
Service-centrales
Centrale serviceafdelinger
Centrale kundtjänstplatser
Keskushuollot
Servisné stredisko
Centrale obsługi klientów
Szerviz
Κεντρικό σέρβις

SEVERIN Service
Am Brühl 27
59846 Sundern
Telefon (02933) 982-460
Telefax (02933) 982-480
service@severin.de

Kundendienst Ausland

Austria
Degupa
Vertriebsgesellschaft m.b.H.
Gewerbeparkstr. 7
5081 Anif / Salzburg
Tel.: +43 (0) 62 46 73 58 10
Fax: +43 (0) 62 46 / 72 70 2
eMail: degupa@silva-schneider.at

Belgique
BVBA Dancal Elektro
Kalkhoestraat 1
B-8790 Waregem
Tel.: +32 56 71 54 51
Fax: +32 56 70 04 49

Bosnia i Herzegovina
Malisic export-import d.o.o
Biletic polje
88260 Citluk
Tel: +387 36 650 601
Fax: +387 36 651 062

Bulgaria
Noviz AG
Khan Kubrat 1 Str.
BG-4000 Plovdiv
Tel.: + 359 32 275 617, 275 614
eMail: sales@noviz.com

China
Sunnex Century Catering Equipment
(Shenzhen) Ltd.
2/F, Block A, Dong He Industrial Building
Yue He Street, Sha Shen Road, Sha Tou Jiao
Shenzhen
Tel.: +86 755 25551458 or 25550852
Fax: +86 755 25357468 or 25357498
eMail: sales@severinchina.com
Web: http://www.severinchina.com

Czech Republic
BVZ Commerce s.r.o.
Parkerova c.p. 618
CZ 25067 Klecany
Tel.: +420 233 55 94 74
Fax: +420 233 55 94 74

Danmark
F&H of Scandinavia A/S
Gl. Skivevej 70
DK-8800 Viborg
Tel.: +45 8928 1300
Fax: +45 8928 1301
eMail: info@fh-as.dk

Estonia:
Tallinn: CENTRALSERVICE,
Tammisaare tee 134B,
tel: 654 3000

Espana
Severin Electrodomesticos España S.L.
S/N. CC. 'Las Higueras'
Plaza Miguel de Cervantes
45217 UGENA
Tel: +34 925 51 34 05
Fax: +34 925 54 19 40
eMail: severin@severin.es
Web: http://www.severin.es

Espana – Islas Canarias
Comercial Alte S.L.
C/Subida al Mayorazgo, 14
38110 Santa Cruz de Tenerife
Tel: +34 922 20 58 00
Fax: +34 922 20 59 00
eMail: comalte@telefonica.net

Finland
AV-Komponentti Oy
Koronakatu 1 A
02210 Espoo
Tel.: +358 9 867 8020
Fax: +358 9 867 80250
Web: www.avkomponentti.fi

France
SEVERIN France Sarl
4, rue de Thal
CS 38
F-67210 OBERNAI CEDEX
Tel.: +33 3 88 47 62 08
Fax: +33 3 88 47 62 09
eMail: severin.france@severin.fr
Web: http://www.severin.fr

Greece
BERSON
C. Sarafidis Bros. S.A.
Agamemnonos 47
176 75 Kallithea, Athens
Tel.: 0030-210 9478700

Philippos Business Center
Service Post of Thermi
570 01 Thessaloniki, Greece
Tel.: 0030-2310954020

Hong Kong
Pacific Coffee Company
7/F Hollywood Centre, 233 Hollywood Road,
Sheung Wan, Hong Kong
Tel.: +852 2805 1627
Fax: + 852 2850 4015
eMail: espresso@pacificcoffee.com

India
Zansaar
#1210, 2nd Floor
Fawar Manor, 100ft Road
Indiranagar, Bangalore 560 038
Tel.: +91 80 49170000
eMail: customersupport@zansaar.com
Web: http://www.zansaar.com

Iran
IRAN-SEVERIN KISH CO. LTD.
No. 668, 7th. Floor
Bahar Tower
Ave. South Bahar
TEHRAN - IRAN
Tel.: 009821 - 77616767
Fax: 009821 - 77616534
Info@iranseverin.com
www.iranseverin.com

Iraq

AlJOUH Home Appliances Manufacturing
Co. Ltd
PIC: Eng. Ahmad Al-Sharabi
Al Joud Building Karadat Kharej
Baghdad - Iraq
Tel.: +964 782 270 2727
+964 770 003 5533
+964 771 231 7850

Ireland

Bluestone Sales & Distribution Ltd
26 Oaktree Business Park
Trim Co Meath Ireland
Tel.: +353 46 94 83100
Fax: +353 46 94 83663
Web: www.bluestone.ie

Italia

Videoelettronica di Sgambati &
Gabrini C.S.N.C.
via Dino Col 52r-54r-56r,
I - 16149 Genova
Green Number: 800224155
Tel.: 010/6 45 11 02 - 01041 86 09
Fax: 010/6 42 50 09
e-mail: videoelettronica@panet.it

Jordan

J.L.C.
P.O. Box 910330
Mecca Street, Jaber Complex Building No. 193
Amman 11191 Jordan
Tel: +962 6 593 9365

Korea

Jung Shin Electronics co., Ltd.
501, Megaventuretower 77-9,
Moonrae-Dong 3ga, Yongdeungpo-Gu
Seoul, Korea
Tel: +82-22-637 3245~7
Fax: +82-22-637 3244
Service Hotline: 080-001-0190

Kuwait

Mohammed Abdulrahman Al Bahar
Al Bahar Building P.O. Box 148
Safat 13002 Kuwait
Tel: +965 4810855

Latvia

SERVO Ltd.
Mr. Janis Pivovarenoks
Tel: +371 7279892

Lebanon

Khoury Home
7th Floor, Cité Dora 3 Building, Dora
P.O.Box 70611
Antelias, Lebanon
Tel: +961 1 244200
Fax: +966 1 253535
eMail: info@khouryhome.com
Internet: www.khouryhome.com

Luxembourg

Ser-Tec
Rue du Chateau d'Eau
3364 Leudelange
Tel.: +352 37 94 94 402
Fax: +352 37 94 94 400

Macedonia

Agrotehna
St.Prvomajska bb
1000-Skopje
MACEDONIA
e-mail: servis@agrotehna.com.mk
Tel: +389 2 / 24 45 009 or - 019
Fax: +389 2 24 63 270

Magyarország

TFK Elektronik Kft.
Gyar u.2
H-2040 Budaörs
Tel.: (+36) 23 444 266
Fax: (+36) 23 444 267
eMail: tfk@t-online.hu

Malta

Crosscraft .Co .Ltd.
Valletta Road
Paola, Malta
Tel: +356 21804885
+356 79498434
Fax: +356 21664812
eMail: clyde@vol.net.mt

Nederland

E-Care
Dijkgraaf 22
NL-6921 RL Duiven
Tel: +31 26 3193333
Fax: +31 26 319 33 52
Web: http://www.e-care.nl

Norway

F&H of Scandinavia A/S
Trollåsveien 34
1414 Trollåsen
Tel: +47 9244 8641
Fax: +47 6689 2070
eMail: info@fh-as.no

Oman

Sarco Oman, OPP - BAHWAN CONTRACTING
CO
BUILDING NO: 1906, WAY NO:6424
GHALA 112, P.O. Box 996
Muscat Sultanate of Oman
Tel.: +968 24593025
Fax.: +968 24593490

Philippines

COLOMBO MERCHANT PHILIPPINES, INC.
Mezzanine 1, South Center Tower
2206 Venture Street, Madrigal Business Park
Alabang, Muntinlupa City
Tel.: 809 34 41
eMail: severinconsumercare@colombophils.com.ph

Polska

SERV-SERWIS SP. Z O.O.
UL. WSCHODNIA 4
46-070 CHMIELOWICE K/OPOLA
Tel: +48 77 453 86 42
Fax: +48 77 453 86 42
eMail: centralny@serv-serwis.pl

Portugal

Auferma Comercio Internacional SA
Aguda Parque
Lago de Arcozelo No. 76
Armazem H3
P-4410 455 Arcozelo
Tel: +351 22 616 7300
Fax: +351 22 616 7325

Russian Federation

Orbita Service
123362 Moskau
ul. Svobody 18,
Tel.: (495) 585 05 73

Орбита Сервис
123362 г. Москва,
ул. Свободы, д. 18.
Тел.: (495)585-05-73

Serbia

SMIL doo
Pasiceva 28, Novi Sad
Serbia and Montenegro
tel: + 381-21-524-638
tel: +381-21-553-594
fax: +381-21-522-096

Singapore

Beste (S) Pte. Ltd.
Tagore Building
6 Tagore Drive, #03-04
Singapore 787623
Tel.: +65 6455 0005
Fax: +65 6455 4010
eMail: info@beste.com.sg

Slovenia

SEVTIS d.o.o.
Smartinska 130
1000 Ljubljana
Tel: 00386 1 542 1927
Fax: 00386 1 542 1926

Slovak Republic

PREMT,s.r.o.
Skladová 1
917 01 Trnava
Tel: +421 33 55 45 007
Fax: +421 33 55 45 007
eMail: premt@premt.sk

South Africa

AL.CD. Ashley (Pty) Ltd
ABSA on Grove
Grove Avenue
Claremont, Cape Town 7708
Tel.: +27 21 674 0294
Fax: +27 21 674 0295
eMail: greg@alcdashley.co.za
Web: www.alcdashley.co.za

Svenska

Rakspecialisten HS
Möllevångsgatan 34
214 20 Malmö
Tel.: +46 40 12 07 70
Fax: +46 40 6 11 03 35
eMail: info@rakspecialisten.se

Switzerland

VB Handels Sàrl GmbH
Postfach 306
1040 Echallens
Tel: 021 881 60 45
Fax: 021 881 60 46
mail: severin@helt.ch

Syria

Joud Industries Domestic Appliances Co.
P.O. Box 199 or 219
Motorway entrance
Lattakia - Syria
Tel.: +963 41 416 590
+963 41 416 591
Fax: +963 41 444 622

Thailand

Verasu Ltd. part.
83/7 Wireless Rd., Lumpini,
Patumwan, Bangkok 10330
Tel.: +662 254 81 008
eMail: askverasu@verasu.com

United Arab Emirates

Juma al Majid Est
P.O. Box 156
Dubai U.A.E.
Tel.: 04 266 5210
Fax: 04 262 3431
eMail: shahid.saleem@al-majid.com
Web: www.al-majid.com

United Kingdom

Homespares Centres Limited
Firwood Industrial Estate
Thicketford Road
Bolton, BL2 3TR
Tel.: +44 1204 558160
Fax: +44 1204 558161
eMail: office@hscl.info
Web: www.hscl.info

Vietnam

Brand Partner
W.22, D. Binh Thanh
180/38 Nguyen Huu Canh Street
Ho Chi Minh City, Vietnam
Tel.: +84 862 899 648
Fax: +84 862 899 649
eMail: info@brandpartner.vn

Stand: 08.2014

SEVERIN Elektrogeräte GmbH

Röhre 27

D-59846 Sundern

Tel +49 2933 982-0

Fax +49 2933 982-333

information@severin.de