

SEVERIN
HAIR | CARE

Liebe Kundin, lieber Kunde,

vielen Dank, dass Ihre Wahl auf ein Produkt der Severin Hair Care Linie gefallen ist. Wir gratulieren Ihnen zu dieser Entscheidung.

Die Marke Severin steht seit über 115 Jahren für Beständigkeit, Qualität und deutsche Entwicklungsleistung. Jedes Gerät der Marke Severin wurde mit Sorgfalt geprüft und hergestellt.

Mit den Severin Hair Care Produkten holen Sie sich ein Stück Schönheit und Pflege ins eigene Haus. Nichts trägt so wirkungsvoll zum persönlichen Wohlbefinden bei wie eine gutsitzende Frisur. Verändern Sie je nach Laune Ihren Typ. In unserem umfangreichen Geräteprogramm finden Sie mit Sicherheit das passende Gerät für Ihre Bedürfnisse.

Besuchen Sie uns doch auch im Web unter **www.severin-haircare.de** oder **www.severin-haircare.com**.

Viel Spaß mit Ihrem Gerät.

**Ihre
Geschäftsleitung und Mitarbeiter
der SEVERIN Elektrogeräte GmbH**

Röhre 27
D-59846 Sundern
www.severin.de

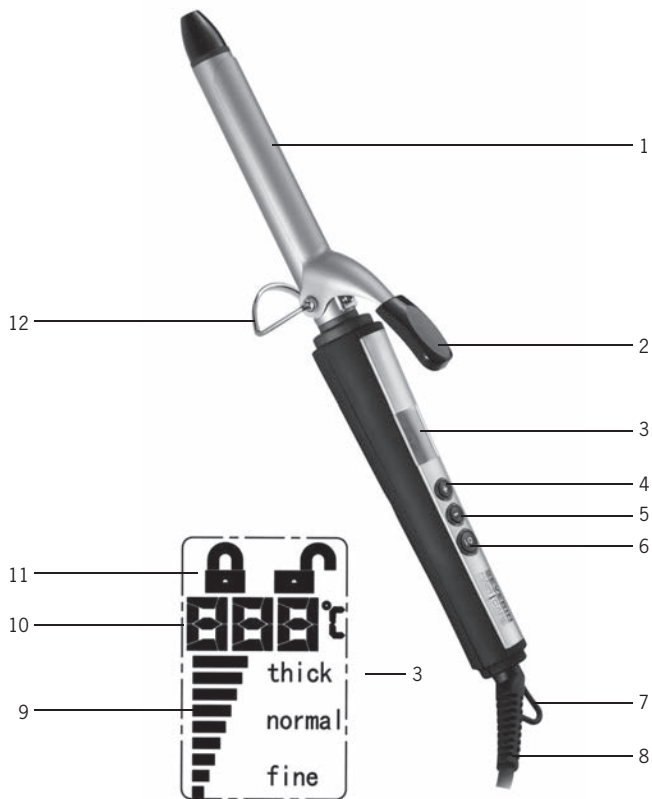

SEVERIN

HAIR | CARE

D	Bedienungsanleitung
GB	Instructions for use
F	Mode d'emploi
NL	Gebruiksaanwijzing
E	Instrucciones de uso
I	Manuale d'uso
DK	Brugsanvisning
S	Bruksanvisning
FIN	Käyttöohje
PL	Instrukcja obsługi
GR	Οδηγίες χρήσεως
RUS	Руководство по эксплуатации

D

Frisierstab

Liebe Kundin, lieber Kunde,

bitte lesen Sie die Gebrauchsanweisung sorgfältig vor der Benutzung des Gerätes durch und bewahren Sie diese für den weiteren Gebrauch auf. Das Gerät darf nur von Personen benutzt werden, die mit den Sicherheitsanweisungen vertraut sind.

Anschluss

Das Gerät nur an eine vorschriftsmäßig installierte Steckdose anschließen. Die Netzspannung muss der auf dem Typenschild des Gerätes angegebenen Spannung entsprechen. Das Gerät entspricht den Richtlinien, die für die CE-Kennzeichnung verbindlich sind.

Aufbau

1. Klemmbügel
2. Fingerschutz
3. Display
4. Temperaturtaste +
5. Temperaturtaste -
6. Ein-/Aus-Schalter (I/O)
7. Aufhängöse
8. Anschlussleitung mit Drehkupplung
9. Temperaturbereich-/Haartyp-Anzeige
10. Temperaturanzeige
11. Verriegelungsanzeige
12. Aufstellbügel

Sicherheitshinweise

- **Achtung!** Das Gerät nicht in der Nähe von Wasser benutzen, das in Badewannen, Waschbecken oder anderen Gefäßen enthalten ist.
- Wenn das Gerät in einem Badezimmer verwendet wird, ist nach dem Gebrauch der Netzstecker zu ziehen, da die Nähe von



Wasser eine Gefahr darstellt, auch wenn das Gerät ausgeschaltet ist.

- Als zusätzlicher Schutz wird die Installation einer Fehlerstrom-Schutzeinrichtung (RCD) mit einem Bemessungsauslösestrom von nicht mehr als 30mA im Badezimmer-Stromkreis empfohlen. Fragen Sie Ihren Installateur um Rat.
- Achten Sie darauf, dass das Gerät nicht nass wird (z.B. durch Spritzwasser) und benutzen Sie es nicht mit feuchten Händen.
- Dieses Gerät kann von Kindern ab 8 Jahren und darüber und von Personen mit reduzierten physischen, sensorischen oder mentalen Fähigkeiten oder Mangel an Erfahrung und/oder Wissen benutzt werden, wenn sie überwacht oder unterwiesen wurden, bezüglich des sicheren Gebrauchs des Gerätes und die daraus resultierenden Gefahren verstanden haben. Reinigung und Benutzerwartung dürfen nicht durch Kinder ohne Überwachung durchgeführt werden.
- Kinder dürfen nicht mit dem Gerät spielen.
- Halten Sie Kinder von Verpackungsmaterial fern. Es besteht u.a. Erstickungsgefahr!
- An Elektro-Wärmegegeräten entstehen bei Inbetriebnahme hohe Temperaturen, die bei Berührung zu Verbrennungen führen können. Daher bitte nur den Kunststoffgriff und den Fingerschutz anfassen.
- Benutzen Sie das Gerät nicht für synthetische Haarteile oder Perücken, da austretende Hitze den Fasern schadet.
- Vor der Inbetriebnahme das komplette Gerät incl. eventueller Zubehörteile auf Mängel überprüfen, welche die Funktionssicherheit des Gerätes beeinträchtigen könnten. Falls das Gerät z.B. zu Boden gefallen ist, können von außen nicht erkennbare Schäden vorliegen. Auch in diesem Fall das Gerät nicht in Betrieb nehmen.
- Überprüfen Sie die Anschlussleitung regelmäßig auf Beschädigungen. Im Falle einer Beschädigung darf das Gerät nicht benutzt werden.
- Nicht in Betrieb nehmen, wenn die Anschlussleitung einer unzulässigen Zugbelastung ausgesetzt worden ist. Eine Beschädigung ist von außen nicht





immer erkennbar; deshalb lassen Sie das Gerät vor der nächsten Inbetriebnahme überprüfen.

- Lassen Sie das Gerät während des Betriebes nicht unbeaufsichtigt.
- Um Beschädigungen der Zuleitung zu vermeiden, diese
 - nicht knicken, besonders am Kabelaustritt aus dem Gerät,
 - nicht auf Zug belasten,
 - nicht um das Gerät wickeln.
- Legen Sie das noch warme Gerät nicht auf temperaturempfindliche Ablagen.
- Das Gerät nicht in Betrieb nehmen, wenn es mittels Aufhängöse platzsparend aufbewahrt wird.
- Den Netzstecker nicht an der Anschlussleitung aus der Steckdose ziehen; bitte fassen Sie den Netzstecker an.
- **Das Gerät ausschalten und den Netzstecker ziehen,**
 - nach jedem Gebrauch
 - bei Störungen während des Betriebes,
 - vor jeder Reinigung.
- Wird das Gerät falsch bedient, oder zweckfremd verwendet, kann keine Haftung für evtl. auftretende Schäden übernommen werden.
- Das Gerät ist dazu bestimmt, im Haushalt und ähnlichen Anwendungen verwendet zu werden, wie z.B.
 - in Läden, Büros und ähnlichen Arbeitsumgebungen,
 - in landwirtschaftlichen Betrieben
 - von Kunden in Hotels, Motels und weiteren typischen Wohnumgebungen
 - in Frühstückspensionen
- Reparaturen an Elektrogeräten müssen von Fachkräften durchgeführt werden, da Sicherheitsbestimmungen zu beachten sind und um Gefährdungen zu vermeiden. Dies gilt auch für den Austausch der Anschlussleitung. Schicken Sie daher im Reparaturfall das Gerät zu unserem Kundendienst. Die Anschrift finden Sie im Anhang der Anweisung.

Temperatureinstellung

- Die Temperatur des Frisierstabs kann in 9 Stufen von 120 °C bis 200 °C eingestellt werden. Beim Einschalten ist der mittlere Temperaturbereich von 160 °C voreingestellt.
- Folgende Temperaturbereiche werden empfohlen:
 - 120 – 140 °C für dünnes Haar
 - 150 – 170 °C für normales Haar
 - 180 – 200 °C für dickes Haar

Verriegelung

Durch kurzes zweimaliges Drücken der -Taste wird die Temperatureinstellung gesperrt (Displayanzeige ) und die Temperatur kann beim Frisurenstyling nicht versehentlich verstellt werden. Die Sperrung wird wieder aufgehoben, wenn die -Taste erneut zwei mal kurz gedrückt wird (Displayanzeige ).

Automatische Abschaltung

Wird das Gerät länger als 60 Min. nicht benutzt, schaltet es sich automatisch ab.

Bedienung

- Das Haar sollte vor dem Frisieren vollkommen trocken sein.
- Klappen Sie den Aufstellbügel aus, stecken Sie den Netzstecker in eine Steckdose und schalten Sie das Gerät mit der Ein/Aus-Taste () ein.
- Stellen Sie mit Hilfe der +/– Tasten die gewünschte Temperatur ein. Das Gerät heizt auf, die ausgewählte Temperatur blinkt und die Balken der Temperaturbereichsanzeige blinken von unten nach oben laufend. Sobald die gewählte Temperatur erreicht ist, leuchtet die Temperaturanzeige dauerhaft auf.
- Wird auf eine tiefere Temperatur gewechselt, blinkt die Temperaturanzeige erneut, bis die tiefere Temperatur erreicht ist. Die Balken der Temperaturbereichsanzeige blinken von oben nach unten laufend.
- Haare in Strähnen teilen, Haarspitzen mit

dem Klemmbügel festhalten und bis zum Haaransatz aufdrehen.

- Die im Frisierstab befindliche praktische Drehkupplung erleichtert das Arbeiten mit dem Frisierstab.
- Das Haar einige Sekunden aufgedreht lassen, Klemmbügel öffnen, Locke festhalten und Frisierstab vorsichtig aus den Haaren herausdrehen.
- Halten Sie den heißen Frisierstab von der Kopfhaut fern.
- Die Haare vor dem Auskämmen gut abkühlen lassen.
- Nach dem Gebrauch das Gerät ausschalten, indem die -Taste für ca. 2 Sekunden gedrückt wird und den Netzstecker ziehen.

Reinigung und Pflege

- Vor der Reinigung den Netzstecker ziehen und das Gerät abkühlen lassen.
- Das Gerät darf aus Gründen der elektrischen Sicherheit nicht mit Flüssigkeiten behandelt oder gar darin eingetaucht werden.
- Falls erforderlich, wischen Sie das Gerät mit einem trockenen fusselfreien Tuch ab.

Ersatzteile und Zubehör

Falls Sie Ersatzteile oder Zubehör zu Ihrem Gerät benötigen, können Sie diese auch bequem über unseren Internet-Bestellshop bestellen. Sie finden unseren Bestellshop auf unserer Homepage <http://www.severin.de> unter dem Unterpunkt „Service/Ersatzteilshop“.

Entsorgung



Unbrauchbar gewordene Geräte sind in den dafür vorgesehenen öffentlichen Entsorgungsstellen zu entsorgen.

Garantie

Severin gewährt Ihnen eine Herstellergarantie von zwei Jahren ab Kaufdatum. In diesem Zeitraum beseitigen wir kostenlos alle

Mängel, die nachweislich auf Material- oder Fertigungsfehlern beruhen und die Funktion wesentlich beeinträchtigen. Weitere Ansprüche sind ausgeschlossen. Von der Garantie ausgenommen sind: Schäden, die auf Nichtbeachtung der Gebrauchsanweisung, unsachgemäße Behandlung oder normalen Verschleiß zurückzuführen sind, ebenso leicht zerbrechliche Teile wie z. B. Glas, Kunststoff oder Glühlampen. Die Garantie erlischt bei Eingriff nicht von uns autorisierter Stellen. Sollte eine Reparatur erforderlich werden, senden Sie bitte das Gerät ohne Zubehörteile, gut verpackt, mit Fehlererklärung und Kaufbeleg versehen, direkt an den Severin-Service. Die gesetzlichen Gewährleistungsrechte gegenüber dem Verkäufer und eventuelle Verkäufelgarantien bleiben unberührt.

Hair-styling tongs

Dear Customer

Before using the appliance, please read the following instructions carefully and keep this manual for future reference. The appliance must only be used by persons familiar with these instructions.

Connection to the mains supply

The appliance should only be connected to an earthed socket installed in accordance with the regulations.

Make sure that the supply voltage corresponds with the voltage marked on the rating label of the appliance.

This product complies with the directives which are binding for the CE-labelling.

Familiarisation

1. Clamp
2. Finger guard
3. Display
4. Temperature control +
5. Temperature control -
6. On/Off switch (Ⓢ)
7. Hanging loop
8. Power cord with swivel
9. Temperature range and hair type display
10. Temperature reading
11. Lock display
12. Folding stand

Important safety instructions

- **Caution!** Do not use the appliance in the vicinity of a bath, shower or swimming-pool, over a washbasin filled with water or any other receptacle containing water.
- There is always a risk when the appliance is operated near water even when it is



switched off. Therefore, if the appliance is being used in a bathroom always remove the plug from the wall socket after use.

- Additional protection is offered by fitting an earth-leakage circuit-breaker with a rated tripping current not exceeding 30mA into your bathroom installation. Please consult a qualified electrician.
- Protect the appliance from moisture and splashing water and do not operate it with wet hands.
- This appliance may be used by children (at least 8 years of age), and also by persons with reduced physical, sensory or mental capabilities, or lacking experience and knowledge, if they have been given supervision or instruction concerning the use of the appliance and fully understand all dangers and safety precautions involved.
- Children must not be permitted to play with the appliance.
- **Caution:** keep any packaging materials well away from children, as they are a potential source of danger e.g. from suffocation.
- Electric heating appliances operate at very high temperatures. Do not touch any part of the appliance except the plastic grip. Burns can occur from touching the hot parts.
- Do not use the appliance on synthetic hair-pieces or wigs. The heat emitted might cause damage to the synthetic fibres.
- Before the appliance is used, the main body as well as any attachment fitted should be checked thoroughly for any defects. Should the appliance, for instance, have been dropped onto a hard surface, it must not be used any longer: even invisible damage may have adverse effects on the operational safety of the appliance.
- The power cord should be regularly examined for any signs of damage. In the event of such damage being found, the appliance must no longer be used.
- Do not operate the appliance if excessive force has been used to pull the power cord. Damage cannot always be detected from

the outside; the entire unit should therefore be checked by a qualified technician before it is used again.

- Do not leave the appliance unattended while in use.
- To prevent damage to the power cord,
 - do not bend or kink the cable, especially where it leaves the housing,
 - do not pull on the cord,
 - do not coil the power cord around the appliance.
- Do not place the appliance on any surface sensitive to heat during or immediately after use.
- Do not operate the appliance if it is stored using the hanging loop provided.
- When removing the plug from the wall socket, never pull on the power cord; always grip the plug itself.
- **Always switch off and remove the plug from the wall socket**
 - **after use, as well as**
 - **in cases of malfunction, and**
 - **during cleaning.**
- No responsibility will be accepted if damage results from improper use, or if these instructions are not complied with.
- This appliance is intended for domestic or similar applications, such as in
 - shops, offices and other similar working environments,
 - agricultural areas,
 - hotels, motels etc. and similar establishments,
 - bed-and breakfast type environments.
- In order to comply with safety regulations and to avoid hazards, repairs of electrical appliances must be carried out by qualified personnel, including the replacement of the power cord. If repairs are needed, please send the appliance to one of our customer service departments. The address can be found in the appendix to this manual.





Setting the temperature

- The temperature can be adjusted in 9 steps within the range of 120 - 200°C. When

the appliance is switched on, the default (medium) temperature setting is 160°C.

- We recommend the following temperature ranges:
 - 120 – 140 °C for fine hair
 - 150 – 170 °C for normal hair
 - 180 – 200 °C for thick hair

Locking system

The current temperature setting can be locked by briefly pressing the  button twice (display ) , which prevents the selected temperature from being changed by mistake during the styling process. The temperature lock is cancelled by briefly pressing the  button again twice (display ).

Automatic switch-off

If the appliance is not used for 60 minutes, it will automatically switch off.

Operation

- Make sure the appliance is used on dry hair only.
- Fold out the stand, insert the plug into a suitable wall outlet and use the On/Off switch () to turn the appliance on.
- Use the + and – control buttons to set the desired temperature. As the appliance heats up, the selected temperature flashes on the display, and the bars flash continuously in an upward direction. As soon as the desired temperature is reached, the reading stops flashing and remains lit.
- When changing to a lower temperature, the reading flashes until the new temperature is reached. This time, the bars will flash continuously in a downward direction.
- Divide the hair into separate strands, grip the end of a strand with the clamp and curl it up to the hairline.
- The integrated swivel makes it easy to use the appliance in this way.
- Hold the hair curled up for a few seconds, then open the clamp, hold the curl and remove the tongs gently from the hair by turning it.

- Make sure the hot parts of the appliance are kept away from the scalp.
- Let the hair cool down sufficiently before brushing it out.
- Turn the appliance off after use by keeping the On/Off switch (Ⓞ) pressed for about 2 seconds, and then remove the plug from the wall socket.

and the reason for return. If within the guarantee period, please also provide the guarantee card and proof of purchase.

General cleaning and care

- Before cleaning the appliance, ensure it is disconnected from the power supply and has cooled down completely.
- To avoid the risk of electric shock, do not clean the appliance with water and do not immerse it in water.
- If necessary, the housing may be wiped with a dry lint-free cloth.

Disposal



Do not dispose of old or defective appliances in domestic garbage; this should only be done through public collection points.

Guarantee

This product is guaranteed against defects in materials and workmanship for a period of two years from the date of purchase. Under this guarantee the manufacturer undertakes to repair or replace any parts found to be defective, providing the product is returned to one of our authorised service centres. This guarantee is only valid if the appliance has been used in accordance with the instructions, and provided that it has not been modified, repaired or interfered with by any unauthorised person, or damaged through misuse.

This guarantee naturally does not cover wear and tear, nor breakables such as glass and ceramic items, bulbs etc. This guarantee does not affect your statutory rights, nor any legal rights you may have as a consumer under applicable national legislation governing the purchase of goods. If the product fails to operate and needs to be returned, pack it carefully, enclosing your name and address

F

Fer à coiffer

Chère cliente, Cher client,

Avant d'utiliser cet appareil, veuillez lire soigneusement les instructions suivantes et conserver ce manuel pour future référence. L'appareil doit être utilisé exclusivement par des personnes familiarisées avec les présentes instructions.

Branchement au secteur

Cet appareil doit être branché sur une prise de courant avec terre installée selon les normes en vigueur.

Assurez-vous que la tension d'alimentation correspond à la tension indiquée sur la plaque signalétique de l'appareil.

Ce produit est conforme aux directives obligatoires relatives au marquage CE.

Familiarisez-vous avec votre appareil

1. Pince
2. Protège-doigts
3. Affichage
4. Bouton d'augmentation de la température +
5. Bouton de diminution de la température -
6. Interrupteur Marche/Arrêt (ON/OFF)
7. Boucle de suspension
8. Cordon d'alimentation pivotant
9. Affichage de la température et type de chevelure
10. Lecture de la température
11. Affichage de la fonction verrouillage
12. Pied-support

Consignes de sécurité importantes

- **Attention :** Ne pas utiliser l'appareil à proximité de baignoires, douches, lavabos, piscines ou autres récipients



contenant de l'eau.

- Même l'appareil éteint, il existe un risque d'électrocution; donc, après utilisation dans la salle de bains, retirez toujours la fiche de la prise murale.
- Pour une protection supplémentaire, faites installer un disjoncteur différentiel 30 mA en amont dans votre installation. Demandez conseil à un électricien qualifié.
- Ne jamais mouiller l'appareil (par exemple, par des projections d'eau) et ne jamais l'utiliser les mains humides.
- Cet appareil peut être utilisé par des enfants (à partir de 8 ans), ainsi que par des personnes souffrant de déficiences physiques, sensorielles ou mentales, ou manquant d'expérience et de connaissances, si ces personnes ont été supervisées et formées à l'utilisation de l'appareil et si elles comprennent les dangers et les précautions de sécurité à prendre.
- Les enfants ne sont pas autorisés à jouer avec l'appareil.
- **Attention :** Tenez les enfants à l'écart des emballages, qui représentent un risque potentiel, par exemple, de suffocation.
- Les appareils électriques chauffants fonctionnent à très haute température. Ne toucher aucune partie de l'appareil à l'exception de la poignée en plastique. Risque de brûlure au contact des parties chaudes.
- Ne pas utiliser l'appareil sur des postiches ou perruques synthétiques. La chaleur émise pourrait abîmer les fibres synthétiques.
- Avant toute utilisation, vérifiez soigneusement que l'appareil, son cordon d'alimentation et ses accessoires ne présentent aucun signe de détérioration qui pourrait avoir un effet néfaste sur la sécurité de fonctionnement de l'appareil. Ne jamais faire fonctionner l'appareil si celui-ci est tombé par terre, car il pourrait être endommagé sans que ces dommages soient visibles extérieurement.





- Examinez régulièrement le cordon pour vous assurer de son parfait état. N'utilisez pas l'appareil si le cordon est endommagé.
- Ne pas faire fonctionner si une force excessive a été utilisée pour tirer sur le cordon électrique. Les dégâts ne peuvent pas toujours être détectés de l'extérieur; l'appareil en entier doit donc être vérifié par un technicien qualifié avant d'être utilisé de nouveau.
- Ne jamais faire fonctionner l'appareil sans surveillance.
- Pour éviter d'endommager le cordon d'alimentation,
 - ne pliez et vrillez pas le cordon, surtout à l'endroit où il émerge du boîtier,
 - ne tirez pas sur le cordon,
 - n'enroulez pas le cordon autour de l'appareil.
- Ne pas mettre l'appareil chaud sur une surface sensible à la chaleur.
- N'utilisez pas l'appareil s'il est rangé suspendu par la boucle de suspension fournie.
- Ne pas débrancher l'appareil en tirant sur le cordon ; tirez toujours sur la fiche.
- **Eteignez l'appareil et débranchez-le de la prise secteur**
 - **après l'emploi,**
 - **en cas de fonctionnement défectueux,**
 - **avant de nettoyer l'appareil.**
- Nous déclinons toute responsabilité pour les dommages éventuels subis par cet appareil, résultant d'une utilisation incorrecte ou du non-respect de ce mode d'emploi.
- Cet appareil est destiné à une utilisation domestique ou similaire, telle que dans des
 - bureaux et autres locaux commerciaux,
 - zones agricoles,
 - hôtels, motels et établissements similaires,
 - maisons d'hôtes.
- Afin de se conformer aux normes de sécurité en vigueur et d'éviter tout risque, la réparation d'appareils électriques, y

compris le remplacement d'un cordon d'alimentation, doit être effectuée par un agent qualifié. En cas de panne, envoyez votre appareil à un de nos centres de service après-vente agréés dont vous trouverez la liste en annexe de ce mode d'emploi

Réglage de la température

- Il existe 9 réglages de température situés entre 120 et 200°C. A la mise en marche de l'appareil, la température, par défaut (moyenne), est de 160°C.
- Nous recommandons le réglage des températures suivantes :
 - 120 – 140 °C pour des cheveux fins
 - 150 – 170 °C pour des cheveux normaux
 - 180 – 200 °C pour des cheveux épais

Système de verrouillage

Le niveau de température utilisé peut être verrouillé en appuyant brièvement deux fois sur le bouton  (affichage ) , pour empêcher la température sélectionnée d'être modifiée par erreur pendant la mise en forme de la coiffure. Le verrouillage de la température est désactivé en appuyant, à nouveau, brièvement, deux fois sur le bouton  (affichage ).

Arrêt automatique

Lorsque l'appareil n'est pas utilisé pendant 60 minutes, il s'éteint automatiquement.

Fonctionnement

- A n'utiliser que sur cheveux secs.
- Dépliez le support, branchez la fiche sur une prise murale et mettez l'appareil en marche grâce à l'interrupteur marche/arrêt .
- Réglez la température désirée grâce aux boutons d'augmentation + et de diminution – de la température. Dès que l'appareil commence à chauffer, la température sélectionnée clignote sur l'affichage, et les barres de température clignent continuellement vers le haut. Dès que la température désirée est atteinte, l'affichage

cesse de clignoter et reste allumé.

- Lorsque vous modifiez la température pour une température plus basse, l'affichage clignote jusqu'à ce que la nouvelle température soit atteinte. Cette fois-ci, les barres de températures clignent continuellement vers le bas.
- Partagez la chevelure en mèches, glissez la pointe des cheveux dans la pince et enroulez la mèche aussi près du cuir chevelu que possible.
- L'option pivotante intégrée dans l'appareil facilite cette opération.
- Tenez la mèche enroulée pendant quelques secondes, puis ouvrez la pince, tenez la boucle et retirez l'appareil doucement en le faisant tourner.
- Tenez les parties chaudes de l'appareil éloignées du cuir chevelu.
- Laissez suffisamment refroidir la mèche de cheveux avant de la peigner.
- Éteignez l'appareil en appuyant sur l'interrupteur marche/arrêt (🔘) pendant environ 2 secondes, puis débranchez la fiche de la prise murale.

Entretien et nettoyage

- Débranchez toujours la fiche de la prise murale et laissez refroidir l'appareil avant de le nettoyer.
- Pour éviter tout risque d'électrocution, ne pas nettoyer l'appareil à l'eau et ne pas l'immerger dans l'eau.
- Si nécessaire, essuyez le boîtier avec un chiffon sec non pelucheux.

Mise au rebut



Ne jetez pas vos appareils ménagers vétustes ou défectueux avec vos ordures ménagères; apportez-les à un centre de collecte sélective des déchets électriques et électroniques.

Garantie

Cet appareil est garanti par le fabricant pendant une durée de deux ans à partir de la date d'achat, contre tous défauts de

matière et vices de fabrication. Au cours de cette période, toute pièce défectueuse sera remplacée gratuitement. Cette garantie ne couvre pas l'usure normale de l'appareil, les pièces cassables telles que du verre, des ampoules, etc., ni les détériorations provoquées par une mauvaise utilisation et le non-respect du mode d'emploi. Aucune garantie ne sera due si l'appareil a fait l'objet d'une intervention à titre de réparation ou d'entretien par des personnes non-agrées par nous-mêmes. Cette garantie n'affecte pas les droits légaux des consommateurs sous les lois nationales applicables en vigueur, ni les droits du consommateur face au revendeur résultant du contrat de vente/d'achat. Si votre appareil ne fonctionne plus normalement, veuillez l'adresser, sous emballage solide, à une de nos stations de service après-vente agréées, muni de votre nom et adresse. Si vous retournez votre appareil pendant la période de garantie, n'oubliez pas de joindre à votre envoi la preuve de garantie (ticket de caisse, facture etc.) certifiée par le vendeur.

Haarkrultang

Beste klant

Voordat men dit apparaat gebruikt, moet men de volgende instructies goed doorlezen en bewaar dit manuaal voor latere referentie. Dit apparaat moet alleen gebruikt worden door personen bekend met de gebruiksaanwijzing.

Aansluiting

Dit apparaat mag alleen worden aangesloten op een volgens de wet geïnstalleerd geaard stopcontact.

Zorg ervoor dat de op het typeplaatje aangegeven spanning overeenkomt met de netspanning.

Dit produkt komt overeen met de richtlijnen aangegeven op het CE-label.

Onderdelen

1. Klem
2. Vingerbescherming
3. Display
4. Temperatuur controle +
5. Temperatuur controle -
6. Aan/Uit schakelaar (Ⓜ)
7. Ophangoog
8. Snoer met draaibaar scharnier
9. Temperatuur bereik en haartype display
10. Temperatuur aflezing
11. Slot display
12. Opvouwbare stand

Belangrijke veiligheidsaanwijzingen

- **Pas op:** Gebruik het apparaat nooit in het bad, douche, wastafel, zwembad of andere watercontainers. 
- Dichtbij water kan gevaarlijk zijn, zelfs als het apparaat is uitgeschakeld. Daarom moet na gebruik de stekker te allen tijde uit het wandcontact worden verwijderd, als het

apparaat in een badkamer wordt gebruikt.

- Extra bescherming kan verkregen worden door een aardlekschakelaar te installeren in je huis met een vastgestelde stroombreker van niet meer dan 30mA (IF<30mA). Vraag een bevoegd elektricien.
- Bescherm het apparaat tegen vocht en gebruik het nooit met natte handen.
- Dit apparaat mag alleen gebruikt worden door kinderen (tenminste 8 jaar oud), en ook door personen met verminderde fysieke, zintuigelijke of mentale bekwaamheden, of gebrek van ervaring en kennis, wanneer deze onder begeleiding zijn of instructies ontvangen hebben over het gebruik van dit apparaat en volledig de gevaren en veiligheidsvoorschriften begrijpen.
- Kinderen mogen niet met het apparaat spelen.
- **Waarschuwing:** houdt kinderen weg van inpakmateriaal, daar deze een bron van gevaar zijn b.v. door verstikking.
- Elektrische apparaten die verhitten gebruiken zeer hoge temperaturen. Raak nooit andere delen van dit apparaat aan behalve de plastic greep. Het aanraken van hete delen kan brandwonden veroorzaken.
- Gebruik dit apparaat nooit op synthetische haarstukjes of pruiken. De afgegeven hitte kan schade veroorzaken aan synthetisch materiaal.
- Voordat het apparaat wordt gebruikt moet zowel de hoofdeenheid als gelijk welk hulpstuk, dat wordt aangebracht, eerst zorgvuldig op eventuele defecten worden gecontroleerd. Ingeval het apparaat, bij voorbeeld, op een hard oppervlak is gevallen mag het niet meer worden gebruikt: zelfs onzichtbare beschadiging kan ongewenste effecten hebben op de gebruiksveiligheid van het apparaat.
- Het snoer moet regelmatig op eventuele beschadiging worden gecontroleerd. Wanneer een beschadiging wordt geconstateerd mag het apparaat niet meer worden gebruikt.

- Niet gebruiken wanneer excessieve kracht is gebruikt om het aansluitsnoer uit de stopcontact te trekken. Schade is niet altijd aan de buitenkant te zien; alvorens het opnieuw wordt gebruikt moet het hele apparaat daarom worden nagekeken door een gekwalificeerd monteur.
- Laat dit apparaat nooit onbeheerd achter.
- Om schade te voorkomen aan het powersnoer moet men,
 - nooit het snoer buigen of knakken speciaal waar het de huizing verlaat,
 - nooit aan het snoer trekken,
 - nooit het snoer rond het apparaat wikkelen.
- Plaats nooit op een onbeschermd ondergrond wanneer het apparaat heet is na gebruik.
- Het hanger apparaat niet aanschakelen als het is opgeborgen aan de ophangoog.
- Trek de stekker niet aan het snoer uit het stopcontact, trek aan de stekker zelf.
- **Schakel het apparaat altijd uit en verwijder de stekker uit het stopcontact:**
 - na gebruik,
 - wanneer het apparaat niet werkt,
 - wanneer men het apparaat schoonmaakt.
- De fabrikant heeft geen verantwoordelijkheid wanneer dit apparaat verkeerd gebruikt wordt of wanneer de veiligheidsinstructies niet gevolgd worden.
- Dit apparaat is bestemd voor huishoudelijk of gelijkwaardig gebruik, zoals in
 - kantoren of andere bedrijfsruimtes,
 - agrarische gebieden,
 - hotels, motels enz. en gelijkwaardige etablissementen,
 - bed-en-ontbijt gasthuizen.
- Bij de reparatie van elektrische apparaten moeten veiligheidsaspecten in acht genomen worden. Reparaties mogen derhalve slechts door erkende vakmensen uitgevoerd worden, zelfs de vervanging van het snoer. Indien dit apparaat kapot is, stuur het dan aan de klantenservice van de

fabrikant. Het adres vindt u achterin deze gebruiksaanwijzing.

Instellen van de temperatuur

- De temperatuur kan versteld worden in 9 stappen binnen een bereik van 120 - 200°C. Wanneer het apparaat is aangezet, zal de default (medium) temperatuurstand 160°C zijn.
- Wij bevelen de volgende temperatuur bereiken aan:
 - 120 – 140 °C voor fijn haar
 - 150 – 170 °C voor normaal haar
 - 180 – 200 °C voor dik haar

Sluitingssysteem

De huidige temperatuurstand kan vastgelegd worden door twee keer kort op de  knop te drukken (display ) , wat zal voorkomen dat de geselecteerde temperatuur niet per ongeluk verandert word tijdens het stijleer proces. De temperatuur slot zal opgeheven worden door kort tweemaal op de  knop te drukken (display ).

Automatische uitschakeling

Wanneer het apparaat voor 60 minuten niet gebruikt wordt, zal het automatisch uitschakelen.

Bediening

- Zorg ervoor dat het apparaat alleen gebruikt wordt op droog haar.
- Vouw de stand open, stop de stekker in het stopcontact en gebruik de Aan/Uit knop  om het apparaat aan te zetten.
- Gebruik de + en – controleknoppen om de gewenste temperatuur in te stellen. Als het apparaat opwarmt, zal de geselecteerde temperatuur knipperen in de display, en de bars zullen in een opwaardse richting blijven knipperen. Zodra de gewenste temperatuur bereikt is, zal de aflezing stoppen met knipperen en aanblijven.
- Wanneer men de temperatuur verlaagt, zal de aflezing knipperen totdat de nieuwe temperatuur bereikt is. Deze keer, zullen

de bars onafgebroken in een neerwaardse richting blijven knippen.

- Verdeel het haar in aparte lokken, grijp het eind van de lok met de klamp en krul het tot de haarlijn.
- De geïntegreerde wervel maakt het gebruik van de kruller gemakkelijker.
- Houdt de haarkruller voor een paar seconden vast, open hierna de klamp, houd de krul vast en verwijder de kruller voorzichtig van het haar door deze te draaien.
- Zorg ervoor dat de hete delen van de kruller wegblijven van de scalp.
- Laat het haar voldoende afkoelen voordat men het bostelt.
- Zet het apparaat uit na gebruik door voor ongeveer 2 seconden op de Aan/Uit schakelaar (⏻) te drukken, en dan de stekker uit het stopcontact te verwijderen.

Algemeen onderhoud en schoonmaken

- Haal altijd de stekker uit het stopcontact en laat het apparaat geheel afkoelen voordat men het schoonmaakt
- Om elektrische schokken te voorkomen maak dit apparaat nooit schoon met water en dompel het nooit onder.
- Maak het apparaat, indien nodig, alleen maar met een droge en pluisvrije doek schoon.

Weggoien

Gooi nooit oude of defecte apparaten weg in het normale huisvuil, maar alleen in de daarvoor beschikbare publieke collectiepunten.

Garantieverklaring



Voor dit apparaat geldt een garantie van twee jaar na de aankoopdatum voor materiaal- en fabrieksfouten.

■ Uitgesloten van garantie is schade die ontstaan is door het niet in acht nemen van de gebruiksaanwijzing, normale slijtage en zeer breekbare onderdelen als glaskannen etc. Deze garantieverklaring heeft geen invloed op uw wettelijke rechten, en ook niet op uw legale

rechten welke men heeft als een consument onder de toepasselijke nationale wetgeving welke de aankoop van goederen beheerst. De garantie vervalt bij reparatie door niet door ons bevoegde instellingen.

E

Moldeador de pelo

Estimado Cliente,

Antes de utilizar el aparato, lea atentamente estas instrucciones y conserve este manual para cualquier consulta posterior. El aparato sólo debe ser usado por personas que se han familiarizado con estas instrucciones.

Conexión a la red eléctrica

Debe conectar este aparato solamente a una toma de tierra instalada según las normas en vigor.

Asegúrese de que la tensión de la red coincide con la tensión indicada en la placa de características.

Este producto cumple con las directivas obligatorias que acompañan el etiquetado de la CEE.

Partes

1. Pinza
2. Protector para los dedos
3. Pantalla
4. Control de temperatura +
5. Control de temperatura -
6. Interruptor Encender/Apagar (ON)
7. Presilla de colgar
8. Cable de alimentación con eslabón giratorio
9. Lectura del rango de temperatura y tipo de cabello
10. Lectura de la temperatura
11. Lectura del bloqueo del aparato
12. Pie integral

Instrucciones importantes de seguridad

- **Atención:** No haga funcionar el aparato cerca de la bañera, la ducha, el lavabo, la piscina o cualquier otro recipiente que contiene agua.



- Cerca del agua, también existe riesgo incluso cuando el aparato está desconectado. Por lo tanto desenchufe siempre el cable eléctrico de la toma de la pared después de su utilización, cuando utilice el aparato en el cuarto de baño.
- Se puede conseguir protección adicional añadiendo a la instalación de su hogar un cortacircuitos con filtración a tierra con una corriente de disparo clasificada que no excede los 30mA (IF < 30mA). Por favor consulte con un electricista cualificado.
- Proteger el aparato de la humedad y no utilizarlo con las manos mojadas.
- Este aparato podrá ser utilizado por niños (mayores de 8 años), y también por personas con reducidas facultades físicas, sensoriales o mentales, o sin experiencia ni conocimiento del producto, siempre que hayan recibido supervisión o instrucciones sobre el uso del aparato y comprendan plenamente el riesgo y las precauciones de seguridad del producto.
- Los niños no deben jugar con el aparato.
- **Precaución:** mantenga a los niños alejados del material de embalaje, porque podría ser peligroso, existe el peligro de asfixia.
- Los aparatos eléctricos de calefacción funcionan a temperaturas muy elevadas. No toque ningún componente del aparato excepto el mango de plástico. Pueden producirse quemaduras al tocar los componentes calientes.
- No utilice el aparato con postizos sintéticos ni con pelucas. El calor emitido puede dañar las fibras sintéticas.
- Antes de utilizar el aparato, se debe comprobar que tanto la unidad principal como cualquier accesorio no están defectuosos. En caso de que el aparato caiga sobre una superficie dura, por ejemplo, no se debe utilizar de nuevo: incluso los desperfectos no visibles pueden tener efectos adversos sobre la seguridad en el uso del aparato.
- El cable eléctrico debería examinarse con

regularidad para detectar si ha resultado dañado. Si descubriera que está dañado, no debe utilizar el aparato.





- No se debe utilizar si se ha tirado del cable eléctrico con excesiva fuerza. Una avería no se puede detectar siempre desde fuera; por lo tanto, el aparato completo debe ser examinado por un técnico cualificado antes de utilizarse de nuevo.
- No deje el aparato sin vigilancia durante su funcionamiento.
- Para evitar dañar el cable eléctrico,
 - no doble ni retuerza el cable, especialmente en la posición de salida de la carcasa,
 - no estire del cable,
 - no enrolle el cable alrededor del aparato.
- No coloque el aparato encima de superficies sensibles al calor durante o inmediatamente después del uso.
- No ponga en funcionamiento el aparato mientras está colgado de la presilla incorporada.
- Para desenchufar, no tire nunca del cable; coja la clavija.
- **Apague siempre el aparato y desenchúfelo de la pared**
 - **después del uso,**
 - **si hay una avería, y**
 - **antes de limpiarlo.**
- No se acepta la responsabilidad si hay averías a consecuencia del uso incorrecto del aparato o si estas instrucciones no han sido observadas debidamente.
- Este aparato ha sido diseñado para el uso doméstico u otra aplicación similar, por ejemplo en
 - oficinas y otros puntos comerciales,
 - zonas agrícolas,
 - hoteles, pensiones, etc. y establecimientos similares,
 - casas rurales.
- Para cumplir con las normas de seguridad y para evitar riesgos, las reparaciones de los aparatos eléctricos deben ser efectuadas por técnicos cualificados, incluso al reemplazar el cable de

alimentación. Si es preciso repararlo, se debe mandar el aparato a uno de nuestros servicios de asistencia postventa. Las direcciones se encuentran en el apéndice de este manual.

Ajuste de la temperatura

- La temperatura se puede ajustar en 9 intervalos y dentro del rango de 120 - 200°C. Al encender el aparato, el ajuste de temperatura por defecto (nivel medio) es 160°C.
- Le recomendamos los siguientes rangos de temperatura:
 - 120 – 140 °C para cabello fino
 - 150 – 170 °C para cabello normal
 - 180 – 200 °C para cabello grueso

Sistema de bloqueo

El ajuste actual de temperatura se puede bloquear pulsando dos veces brevemente el botón  (lectura en pantalla , que evita que accidentalmente se cambie la temperatura seleccionada durante el moldeado del cabello. El bloqueo de temperatura se cancela pulsando dos veces brevemente el botón  (lectura en pantalla .

Desconexión automática

Si el aparato no se utiliza durante 60 minutos, se apagará automáticamente.

Funcionamiento

- Utilizar el aparato solo sobre el cabello seco.
- Abra el soporte, enchufe el cable en una toma de pared adecuada y utilice el interruptor On/Off () para encender el aparato.
- Utilice los botones de control + y - para seleccionar la temperatura deseada. Mientras el aparato se calienta, la temperatura seleccionada parpadeará en la pantalla, y la barra parpadeará de modo continuo en sentido ascendente. Cuando se alcance la temperatura deseada, la pantalla dejará de parpadear y permanecerá

iluminada.

- Al disminuir la temperatura, la pantalla parpadeará hasta que el aparato consiga la nueva temperatura. En esta ocasión, las barras parpadearán de modo continuo y en sentido descendente.
- Dividir el cabello en mechones, enganchar las puntas de un mechón en la pinza y enrollar hacia arriba hasta llegar a la raíz del cabello.
- El eslabón giratorio incorporado facilita el uso del rizador de este modo.
- Sujete el cabello enrollado en el rizador durante unos segundos, después abra la pinza, mantenga el cabello enrollado y retire el rizador lentamente del cabello girándolo.
- Asegúrese de que las partes calientes del rizador no entran en contacto con el cuero cabelludo.
- Antes de cepillar el cabello, esperar hasta que se haya enfriado suficientemente.
- Cuando acabe de utilizar el aparato deberá apagarlo, manteniendo pulsado el interruptor On/Off (Encender/Apagar)  durante 2 segundos, y después desenchufar el cable eléctrico de la toma de pared.

Mantenimiento y Limpieza General

- Antes de limpiar el aparato, asegurarse de que esté desconectado de la red eléctrica y se haya enfriado por completo.
- Para evitar riesgo de electrocución, no limpie la unidad con agua ni la sumerja.
- Si es necesario, el aparato puede ser limpiado con un paño seco que no suelte pelusa.

Eliminación



Los electrodomésticos viejos o defectuosos no se deben tirar en la basura de su hogar, sino que deben desecharse en los puntos públicos de reciclaje y recogida.

Garantía

Este producto está garantizado por un periodo de dos años, contado a partir de la fecha de compra, contra cualquier defecto en materiales o mano de obra. Esta garantía sólo es válida si el aparato ha sido utilizado siguiendo las instrucciones de uso, siempre que no haya sido modificado, reparado o manipulado por cualquier persona no autorizada o haya sido estropeado como consecuencia de un uso inadecuado del mismo. Naturalmente esta garantía no cubre las averías debidas a uso o desgaste normales, así como aquellas piezas de fácil rotura tales como cristales, piezas cerámicas, etc. Esta garantía no afecta a los derechos legales del consumidor ante la falta de conformidad del producto con el contrato de compraventa.

Modellatore per capelli a pinza

Gentile Cliente,

Prima di utilizzare l'apparecchio, vi raccomandiamo di leggere attentamente le seguenti istruzioni e di conservarle per farvi riferimento anche in futuro. L'apparecchio deve essere utilizzato solo da persone che hanno preso familiarità con le seguenti istruzioni.

Collegamento alla rete

L'apparecchio deve essere collegato esclusivamente ad una presa di corrente con messa a terra, installata a norma di legge. Assicuratevi che la tensione d'alimentazione corrisponda alla tensione indicata sulla targhetta portadati.

Questo prodotto è conforme alle direttive vincolanti per l'etichettatura CE.

Componenti

1. Pinza
2. Salvadita
3. Display
4. Regolatore della temperatura +
5. Regolatore della temperatura -
6. Interruttore acceso/spento (I/O)
7. Gancio per appendere
8. Cavo di alimentazione con raccordo girevole
9. Display della temperatura e del tipo di capelli
10. Lettore della temperatura
11. Display del blocco
12. Piedino di appoggio pieghevole

Importanti norme di sicurezza

- **Attenzione:** Non adoperate l'apparecchio vicino a qualsiasi vasca da bagno, doccia, lavandino, piscina e



comunque in prossimità di acqua.

- Vicino all'acqua, il rischio sussiste anche ad apparecchio spento. Pertanto, dopo l'uso, disinserite sempre la spina dalla presa di corrente a muro se l'apparecchio viene usato in bagno.
- Per una maggiore sicurezza durante l'uso dell'apparecchio è consigliabile installare un interruttore magnetotermico differenziale con corrente di intervento minima non superiore a 30mA (IF<30mA). Contattate il vostro elettricista di fiducia per avere maggiori dettagli.
- Proteggete l'apparecchio da umidità, e non usatelo con le mani bagnate.
- Questo apparecchio può essere usato anche da bambini (di almeno 8 anni di età) e da persone con ridotte capacità fisiche, sensoriali o mentali, o da persone senza esperienza o conoscenze, purché siano sotto sorveglianza o siano state date loro istruzioni sull'uso dell'apparecchio e abbiano compreso appieno le precauzioni di sicurezza e i pericoli eventuali che esso comporta.
- Ai bambini non deve essere consentito di giocare con l'apparecchio.
- **Avvertenza:** Tutto il materiale di imballaggio deve essere tenuto fuori della portata dei bambini a causa del rischio potenziale esistente, per esempio di soffocamento.
- Gli apparecchi elettrodomestici soggetti a riscaldamento funzionano a temperature altissime. Non toccate nessun altro elemento dell'apparecchio al di fuori dell'impugnatura in plastica. Potreste subire ustioni toccando parti calde dell'apparecchio.
- Non usate l'apparecchio per arricciare toupet o parrucche sintetiche. Il calore emesso rischierebbe di rovinare le fibre sintetiche.
- Prima di ogni utilizzo, controllate attentamente che l'apparecchio non presenti tracce di deterioramento. Non usate l'apparecchio nel caso in cui lo

stesso abbia incidentalmente subito colpi: danni anche invisibili ad occhio nudo potrebbero comportare conseguenze negative sulla sicurezza nel funzionamento dell'apparecchio.

- Controllate con regolarità che sul cavo di alimentazione non ci siano tracce di deterioramento. Nell'eventualità che tali tracce siano rinvenute, l'apparecchio non va più usato.
- Non utilizzate in caso sia stata esercitata un'eccessiva forza nel tirare il cavo di alimentazione. Eventuali danni non sempre sono visibili dall'esterno; l'intero apparecchio va controllato da un tecnico qualificato prima di essere riutilizzato.
- Non lasciate l'apparecchio senza sorveglianza quando è in funzione.
- Per evitare di danneggiare il cavo di alimentazione,
 - non piegatelo e non attorcigliatelo, facendo attenzione soprattutto al punto da cui il cavo esce dall'apparecchio,
 - non tirate il cavo,
 - e non attorcigliate il cavo di alimentazione intorno all'apparecchio.
- Posate l'apparecchio solo su superfici resistenti al calore durante l'uso o immediatamente dopo l'uso.
- Non adoperate l'apparecchio mentre è appeso tramite l'apposito gancio di cui è dotato.
- Non tirate mai il cavo di alimentazione per disinserire la spina dalla presa di corrente; ma afferrate direttamente la spina.
- **Spegnete sempre l'apparecchio e disinserite la spina dalla presa di corrente**
 - **dopo l'uso,**
 - **in caso di cattivo funzionamento,**
 - **prima di pulire l'apparecchio.**
- Nessuna responsabilità verrà assunta in caso di danni risultanti da un uso errato o dalla non conformità alle istruzioni.
- Questo apparecchio è studiato per il solo uso domestico o per impieghi simili, come per esempio

- uffici e altri ambienti commerciali,
- zone agricole,
- alberghi, motel e stabilimenti simili,
- pensioni "bed-and-breakfast" (letto & colazione).

- In conformità alle norme di sicurezza e per evitare ogni pericolo, tutte le riparazioni di un apparecchio elettrico - compresa la sostituzione del cavo di alimentazione - devono essere effettuate da personale specializzato. Nel caso in cui l'apparecchio richieda una riparazione, rinviatelo ad uno dei nostri Centri Assistenza Clienti i cui indirizzi si trovano in appendice al presente manuale.

Impostazioni della temperatura



- La temperatura può essere regolata a 9 gradazioni diverse comprese tra i 120 e i 200°C. Quando accendete l'apparecchio, l'impostazione di configurazione è una temperatura (media) di 160°C.
- Vi raccomandiamo di seguire le seguenti gradazioni:
 - 120 – 140 °C per capelli sottili
 - 150 – 170 °C per capelli normali
 - 180 – 200 °C per capelli spessi

Sistema di blocco

L'impostazione corrente di temperatura può essere bloccata premendo brevemente il tasto

 due volte (sul display compare il simbolo

): questo accorgimento evita che la temperatura selezionata possa essere variata per errore durante l'utilizzo dell'apparecchio.

Il blocco della temperatura viene rimosso premendo di nuovo brevemente il tasto  due volte (sul display compare il simbolo ).

Spegnimento automatico

Se l'apparecchio rimane inutilizzato per 60 minuti, si spegne automaticamente.

Funzionamento

- Accertatevi di utilizzare l'apparecchio solo su capelli asciutti.
- Aprite il piedino di appoggio, inserite la

spina in una presa di corrente a muro adatta e, con il tasto di accensione/spengimento (🔌), accendete l'apparecchio.

- Con i tasti di regolazione + e – impostate la temperatura desiderata. Appena l'apparecchio sarà caldo, la temperatura selezionata lampeggerà sul display e le barre lampeggeranno continuamente verso l'alto. Quando sarà stata raggiunta la temperatura impostata, i simboli sul display smetteranno di lampeggiare e rimarranno costantemente accesi.
- Se cambiate la temperatura impostando un valore più basso, i simboli sul display lampeggeranno sino al raggiungimento della nuova temperatura impostata. Questa volta, le barre lampeggeranno continuamente verso il basso.
- Dividete i capelli in ciocche separate, stringete l'estremità di una ciocca nella pinza e arricciatela sino all'attaccatura dei capelli.
- Il dispositivo pivotante del cavo agevola questo tipo di operazione.
- Mantenete la ciocca arrotolata per alcuni secondi, poi aprite la pinza, mantenete il ricciolo e tirate via delicatamente il modellatore per capelli facendolo ruotare.
- Attenzione a tenere le parti calde del modellatore per capelli lontane dal cuoio capelluto.
- Lasciate che i capelli si siano raffreddati sufficientemente prima di spazzolarli.
- Spegnete l'apparecchio tenendo premuto per almeno 2 secondi il tasto di accensione/spengimento (🔌), poi disinserite la spina dalla presa di corrente a muro.

Manutenzione generale e pulizia

- Assicuratevi, prima di pulirlo, che l'apparecchio sia disinserito dalla presa di corrente e sia completamente raffreddato.
- Per evitare ogni rischio di scossa elettrica, non pulite l'apparecchio con acqua e non immergetelo in acqua.

- L'apparecchio può esser pulito con un panno asciutto non lanuginoso.

Smaltimento



Non smaltite apparecchi vecchi o difettosi gettandoli tra i normali rifiuti domestici, ma solo tramite i punti di raccolta pubblici.

Dichiarazione di garanzia

La garanzia sui nostri prodotti ha validità di 2 anni dalla data di vendita (certificata da scontrino fiscale) e comprende gli eventuali difetti del materiale o di particolari di costruzione. I danni derivanti da un uso improprio, rotture da caduta o simili non vengono riconosciuti. La presente garanzia non pregiudica i vostri diritti legali, né i diritti acquisiti in quanto consumatore e riconosciuti dalla legislazione nazionale vigente che disciplina l'acquisto di beni. La garanzia decade nel momento in cui gli apparecchi vengono aperti o manomessi da Centri non da noi autorizzati.

Krøllejern

Kære kunde,

Inden apparatet tages i brug bør denne brugsanvisning læses omhyggeligt, og derefter gemmes til senere reference. Apparatet bør kun benyttes af personer der er bekendt med denne brugsanvisning.

El-tilslutning

Apparatet bør kun tilsluttes et stik, der er beskyttet mod jordfejl og installeret i overensstemmelse med el-regulativet. Vær opmærksom på om lysnettets spænding svarer til spændingen angivet på typeskiltet. Dette produkt overholder direktiverne som gælder for CE-mærkning.

Apparatets dele

1. Klemme
2. Fingerafskærmning
3. Display
4. Temperatur kontrollknap +
5. Temperatur kontrollknap -
6. Tænd/sluk-knap (⏻)
7. Ophæng
8. El-ledning med drejeled
9. Visning af temperaturområde- og hårtype
10. Temperaturvisning
11. Låsesystemvisning
12. Indbygget holder

Vigtige sikkerhedsregler

- **Advarsel:** Apparatet må ikke anvendes i nærheden af badekar, brusere, håndvaske, svømmebassiner eller andre beholdere med vand.
- I nærheden af vand er der en risiko for kortslutning også selvom krøllejernet er slukket. Tag derfor altid stikket ud af stikkontakten efter brug hvis apparatet



bruges på badeværelset.

- Ekstra beskyttelse kan opnås ved at montere en fejlstrømsafbryder med en nominal afbrydelsesstrøm på ikke over 30 mA (HFI <30mA) i boligens el-installation. Spørg en autoriseret el-installatør til råds.
- Beskyt apparatet mod fugt og benyt det ikke med våde hænder.
- Dette apparat kan benyttes af børn (som er mindst 8 år gamle), og også af personer med reducerede fysiske, sensoriske eller mentale evner, eller mangel på erfaring eller viden, hvis de har fået vejledning og instruktion i brugen af dette apparat og fuldt ud forstår alle farer og forholdsregler vedrørende sikkerheden som brug af apparatet medfører.
- Børn må aldrig få lov til at lege med apparatet.
- **Advarsel:** Hold børn væk fra emballeringen, da denne udgør en mulig risiko for tilskadekomst, ved f.eks. kvælning.
- Elektriske krøllejern virker med meget høje temperaturer. Rør aldrig ved nogen af krøllejernet dele undtagen plasticgrebet. Man kan få brandsår af at røre ved de varme dele.
- Brug ikke apparatet på syntetiske hårtoppe eller parykker. Varmen kan beskadige de syntetiske fibre.
- Inden apparatet benyttes må både apparatet og dets tilbehør ses grundigt efter for fejl. Hvis apparatet for eksempel har været tabt på en hård overflade må det ikke længere anvendes: Selv skader der ikke er synlige kan have ugunstig indvirkning på sikkerheden ved brug af apparatet.
- Ledningen bør jævnligt efterses for beskadigelse. Hvis man opdager fejl ved ledningen, må apparatet ikke længere benyttes.
- Benyt ikke apparatet hvis der er trukket i ledningen med alt for stor kraft. Beskadigelse kan ikke altid påvises udefra; i sådanne tilfælde bør apparatet derfor gennemgås nøje af en autoriseret tekniker inden det atter tages i brug.





- Efterlad ikke tilsluttede apparater uden opsyn.
- For at undgå beskadigelse af ledningen må man
 - aldrig bøje eller knække ledningen, især ikke hvor den kommer ud af apparatet,
 - aldrig trække i ledningen,
 - aldrig vikle ledningen op rundt om apparatet.
- Under eller umiddelbart efter brug må apparatet ikke lægges på en overflade, der ikke kan tåle varme.
- Tænd aldrig for krøllejernet mens det hænger i ophænget.
- Træk aldrig i selve ledningen, når ledningen tages ud af stikkontakten; tag altid fat i selve stikket.
- **Sluk altid for apparatet og tag stikket ud af stikkontakten**
 - efter brug,
 - i tilfælde af fejlfunktion,
 - inden rengøring af apparatet.
- Vi påtager os intet ansvar for skader, der skyldes misbrug eller manglende overholdelse af denne brugsanvisning.
- Dette apparat er beregnet til privat brug eller i tilsvarende omgivelser, såsom
 - kontorer eller andre mindre virksomheder,
 - landhusholdninger,
 - hoteller, moteller m.m. og tilsvarende foretagender,
 - B&B pensionater.
- For at overholde sikkerhedsreglerne og for at undgå farer, skal reparationer af el-artikler, herunder udskiftning af el-ledningen, altid udføres af kvalificeret personale. Hvis apparatet skal repareres, skal det sendes til en af vore afdelinger for kundeservice. Adresseerne findes i tillægget til denne brugsanvisning.

Indstilling af temperaturen

- Temperaturen kan justeres i 9 trin indenfor temperaturområdet 120 - 200°C. Når apparatet tændes er standardindstillingen (middel) på 160°C.
- Vi anbefaler følgende temperaturområder:

120 – 140 °C til fint hår
 150 – 170 °C til normalt hår
 180 – 200 °C til tykt hår

Låsesystem

Den aktuelle temperaturindstilling kan låses ved kortvarigt at trykke to gange på knappen  (displayet viser ) , dette vil forhindre den valgte temperatur i at blive ændret ved et uheld mens håret krølles. Den låste temperatur kan fravælges ved igen kortvarigt at trykke to gange på knappen  (displayet viser ).

Afbryder automatisk

Hvis apparatet ikke bliver benyttet i en periode på 60 minutter, vil det slukke automatisk.

Brugsanvisning

- Sørg for altid kun at benytte apparatet til tørt hår.
- Fold holderen ud, sæt stikket i en passende stikkontakt og benyt tænd/sluk-knappen () til at tænde for apparatet.
- Benyt + og – knapperne til indstille den ønskede temperatur. Mens apparatet varmer op vil den valgte temperatur blinke i displayet, og søjlerne vil blinke kontinuerligt i en opadgående retning. Så snart den valgte temperatur er nået vil visningen holde op med at blinke og forblive tændt.
- Hvis indstillingen ændres til en lavere temperatur, vil visningen blinke indtil den nye temperatur er nået. Denne gang vil søjlerne blinke kontinuerligt i nedadgående retning.
- Del håret i lokker; grib med klemmen om spidsen af lokken og sno den op til hårgræsen.
- Den indbyggede svivel gør det let at benytte krøllejernet på denne måde.
- Hold håret viklet op i nogle få sekunder, åbn derefter klemmen, hold i krøllen og fjern krøllejernet ved at dreje det rundt.
- Sørg for at krøllejernets varme dele ikke kommer i berøring med hovedbunden.
- Lad håret køle tilstrækkeligt af inden det friseres.

- Efter brug slukkes apparatet ved at holde tænd/sluk-knappen (🔌) inde i ca. 2 sekunder, og herefter kan stikket tages ud af stikkontakten.

Generel rengøring og vedligehold

- Sørg for at stikket er taget ud af stikkontakten og at apparatet er kølet fuldstændigt af inden rengøring.
- For at undgå elektrisk stød bør apparatet ikke rengøres med vand og heller ikke nedsænkes i vand.
- Apparatet kan aftørres om nødvendigt med en ren, tør klud.

Bortskaffelse



Gamle eller defekte apparater må aldrig smides ud sammen med husholdningsaffaldet, de skal afleveres på den lokale

genbrugsstation.

Garantierklæring

På dette husholdningsprodukt overtager vi garantien i to år fra salgsdatoen. Garantien gælder for materiale- og fabrikationsfejl. Skader, der er opstået som følge af forkert behandling, normalt slid samt på skørbare dele som f.eks. glas, dækkes ikke af garantien. Denne garanti har ingen indvirkning på dine lovmæssige rettigheder, heller ikke de nationale forbrugerrettigheder om anskaffelse af varer. Hvis produktet ikke fungerer og må returneres, skal det pakkes forsvarligt ind, og navn, adresse samt årsagen til returneringen skal vedlægges. Hvis dette sker mens garantien stadig dækker, må garantibeviset og kvitteringen også lægges ved. Garantien bortfalder ligeledes ved indgreb på produktet af folk, der ikke er autoriseret af os.

S

Locktång

Bästa kund!

Innan du använder apparaten bör du läsa denna bruksanvisning noga och spara den för framtida referens. Apparaten bör endast användas av personer som bekantat sig med dessa instruktioner.

Anslutning till vägguttaget

Apparaten bör endast anslutas till ett felfritt jordat uttag installerat enligt gällande bestämmelser.

Se till att nätspänningen i vägguttaget motsvarar den som är märkt på apparatens skylt.

Denna produkt uppfyller de krav som är gällande för CE-märkning.

Komponenter

1. Klämma
2. Fingerskydd
3. Display
4. Temperaturkontroll +
5. Temperaturkontroll -
6. På/Av-knapp (⏻)
7. Ögla
8. Sladd med vridled
9. Temperaturskala och display av hårtyp
10. Temperaturangivelse
11. Låsdisplay
12. Inbyggd ställning

Viktiga säkerhetsföreskrifter

- **Varning:** Använd inte apparaten i närheten av badkar, dusch, tvättställ, simbassäng eller någon annan vattenbehållare.
- I närheten av vatten föreligger också risker även om apparaten är avstängd. Dra därför alltid stickproppen ur vägguttaget efter



användningen, om apparaten används i ett badrum.

- Ytterligare skydd kan erhållas genom att montera en jordad strömbrytare med en nominell utlösingsström på högst 30 mA (IF < 30 mA) i bostadsinstallationen. Fråga en fackman.
- Skydda apparaten mot fukt och koppla inte på den om du har våta händer.
- Barn (minst 8 år gamla) och även personer med nedsatt fysisk rörelseförmåga, reducerat sinnes- eller mentaltillstånd, eller bristfällig erfarenhet och kunskap får använda denna apparat. Detta under förutsättning att dessa personer är under uppsyn eller har fått tillräckliga instruktioner om hur apparaten används och förstår vilka riskerna är och vilka säkerhetsåtgärder som krävs.
- Barn bör inte tillåtas leka med apparaten.
- **Varning:** Håll barn på avstånd från apparatens förpackningsmaterial eftersom fara eventuellt kan uppstå. Det finns t.ex. risk för kvävning.
- Vid användningen av elektriska värmeapparater uppstår mycket hög temperatur. Vidrör inte någon del av apparaten utom plasthandtaget. Du kan bränna dig om du vidrör de heta delarna.
- Använd inte apparaten på syntetiskt hår eller peruker. Värmen kan skada syntetfibrerna.
- Kontrollera noga om det märks några fel på huvudenheten eller de medföljande komponenterna innan apparaten används. Om apparaten t ex har tappats på en hård yta får den inte längre användas. Även osynliga skador kan försämra apparatens driftsäkerhet.
- Kontrollera regelbundet att elsladden inte blivit skadad. Om sladden har skadats får apparaten inte längre användas.
- Använd inte apparaten om våldsam kraft har använts för att dra elsladden ur uttaget. Skador märks inte alltid från utsidan; hela enheten borde därför kontrolleras av en kvalificerad tekniker innan den används

igen.

- Apparaten bör alltid vara under uppsikt när den är i användning.
- Undvik skador på elsladden genom att
 - inte vika sladden eller slå en ögla på den, speciellt inte där den utmynnar från höljet,
 - inte dra i sladden,
 - inte vira elsladden runt apparaten.
- Lägg inte apparaten på värmekänsligt underlag vid eller omedelbart efter användningen.
- Använd inte apparaten om den förvaras i hängögla.
- Tag stickproppen ur vägguttaget genom att dra i stickproppen, aldrig i sladden.
- **Stäng alltid av apparaten och dra stickproppen ur vägguttaget**
 - efter användning,
 - om apparaten skulle uppvisa fel och, och
 - innan apparaten rengörs.
- Inget ansvar godtas om skada uppkommer till följd av felaktig användning, eller om dessa instruktioner inte följts.
- Apparaten är avsedd för hemmabruk eller liknande användning, såsom i
 - kontor och andra kommersiella miljöer,
 - jordbrukssektorn,
 - hotell, motell och andra liknande anläggningar,
 - bed-and-breakfast hus.
- För att uppfylla säkerhetsbestämmelser och undvika risker får reparationer av elektriska apparater endast utföras av fackmän, inklusive byte av sladden. Om det krävs reparationer, var vänlig skicka apparaten till någon av våra kundtjänstavdelningar. Adresserna finns i bilagan till denna handbok.

Ställa in temperaturen

- Temperaturen kan justeras enligt 9 steg inom området 120 - 200°C. När apparaten kopplas på är den inställda (medium) temperaturen 160°C.
- Vi rekommenderar följande





temperaturskala:

120 – 140 °C för fint hår

150 – 170 °C för normalt hår

180 – 200 °C för tjockt hår

Låssystem

Den aktuella temperaturinställningen kan låsas genom att du kort trycker på  knappen två gånger (display ) , som hindrar att den valda temperaturen ändras i misstag under stylingprocessen. Temperaturlåset frigörs då du trycker kort på  knappen igen två gånger (display ).

Automatisk avstängning

Om apparaten inte används i 60 minuter kommer den att stängas av automatiskt.

Bruksanvisning

- Använd locktången på torrt hår.
- Fäll ut ställningen, sätt stickproppen i ett lämpligt vägguttag och använd på/av-knappen  för att starta apparaten.
- Använd + och – kontrollknapparna för att ställa in den önskade temperaturen. När apparaten värms upp blinkar den valda temperaturen i displayen och staplarna blinkar kontinuerligt i riktning uppåt. När den önskade temperaturen uppnåtts slutar angivelsen att blinka och lyser konstant.
- När du byter till en lägre temperatur blinkar angivelsen tills den nya temperaturen uppnåtts. Denna gång blinkar staplarna i riktning neråt.
- Dela in håret i separata hårslingor, ta tag i hårslingans ända med klämman och rulla upp slingan till hårfästet.
- Den inbyggda vridleden underlättar användningen av locktången.
- Håll håret upprullat några sekunder, ta tag i locken och dra försiktigt locktången ur håret genom att vrida på den.
- Se till att locktångens heta delar hålls på avstånd från hårbotten.
- Låt håret svalna tillräckligt innan du borstar ut det.
- Stäng av apparaten genom att hålla på/

av-knappen (Ⓜ) intryckt ca 2 sekunder och dra därefter stickproppen ur vägguttaget.

Skötsel och rengöring

- Dra alltid stickproppen ur vägguttaget och se till att apparaten är avstängd innan rengöring påbörjas.
- På grund av risken för elektrisk stöt bör apparaten inte rengöras eller doppas i vatten.
- Vid behov kan apparatens hölje torkas av med en torr trasa som inte avger ludd.

Bortskaffning



Kasta inte gamla eller sönderiga apparater med hushållsavfallet, utan lämna dem till din hemorts återvinningsstation.

Garanti i Sverige och Finland

För material- och tillverkningsfel gäller 2 års garanti räknat från inköpsdagen mot uppvisande av specificerat inköpskvitto i överensstämmelse med de allmänna garantivillkoren. Denna garanti inverkar inte på dina lagstadgade rättigheter eller dina lagenliga rättigheter enligt den nationella konsumentskyddslagstiftningen. Ifall apparaten används felaktigt, eller vårdslöst, ansvarar den som använder apparaten för eventuella material- och personsador.

Tillverkas för: Severin Elektrogeräte GmbH, Tyskland.

Hiusten muotoilupihdit

Hyvä Asiakas,

Lue seuraavat ohjeet huolellisesti ennen laitteen käyttöä ja säilytä tämä opas tulevaa tarvetta varten. Laitetta saavat käyttää vain henkilöt, jotka ovat tutustuneet näihin ohjeisiin.

Verkkoliitäntä

Laitte tulee liittää määräysten mukaisesti asennettuun, maadoitettuun pistorasiaan. Varmista, että verkkojännite vastaa laitteen arvokilpeen merkittyä jännitettä. Tämä tuote täyttää CE-merkintöihin vaadittavat direktiivien sanelemat vaatimukset.

Laitteen osat

1. Pihtiosa
2. Sormisuoja
3. Näyttö
4. Lämpötilan säätö +
5. Lämpötilan säätö -
6. Virtakytkin (ON)
7. Ripustuskoukku
8. Liitoskohdastaan pyörivä verkkojohto
9. Lämpötila-alue ja huistyyppin näyttö
10. Lämpötilalukema
11. Lukkonäyttö
12. Taitettava jalusta

Tärkeitä turvallisuusohjeita

- **Huomaa!** Älä käytä laitetta kylpyammeen, suihkun tai uima-altaan lähellä tai vettä sisältävän pesualtaan tai muun astian päällä.
- Veden lähellä käyttöön liittyy riski, vaikka laite ei olisi käynnissä. Jos käytät laitetta kylpyhuoneessa, poista aina käytön jälkeen pistoke pistorasiasta.
- Jos haluat asentaa maavuodon estävän sulakeautomaatin, varmista ettei nimellinen



laukaisuvirta ylitä 30mA (välitaajuus < 30MHz), ja kysy sähköasentajan neuvoa. Suojaa laitetta kosteudelta äläkä käytä sitä, jos kätesi ovat märät.

- Tätä laitetta saavat käyttää lapset (vähintään 8-vuotiaat), ja myös henkilöt, joilla on fyysisesti, aistillisesti tai henkisesti rajoittunut toimintakyky tai joilla on puuttuvat tai vajavaiset tiedot laitteen toiminnasta, jos he ovat valvonnan alaisena tai jos heille on annettu tarkat ohjeet laitteen käyttöä varten.
- Lasten ei saa antaa leikkiä laitteella.
- **Varoitus:** Pidä lapset poissa pakkausmateriaalien luota potentiaalisen vaaratilanteen esim. tukehtumisvaaran vuoksi.
- Sähköiset lämmittimet toimivat erittäin korkealla lämmöllä. Älä kosketa mitään laitteen osia muovikahvaa lukuun ottamatta. Kuumien osien koskettaminen voi aiheuttaa palovammoja.
- Älä käytä pihtejä keinotekoisten hiuslisäkkeiden tai peruukkien kihartamiseen, sillä kuuma ilma saattaa vahingoittaa keinokuituja.
- Ennen käyttöä laite ja mahdolliset lisäosat tulee tarkistaa vaurioiden varalta. Jos laite putoaa kovalle alustalle, sitä ei saa enää käyttää: näkymättömätkin vauriot voivat aiheuttaa vaaratilanteita laitetta käytettäessä.
- Liitäntäjohto on tarkistettava säännöllisesti vaurioiden varalta. Jos johdossa on vikaa, laitetta ei saa enää käyttää.
- Älä käytä laitetta, jos liitäntäjohdosta on vedetty voimakkaasti. Vika ei aina näy ulospäin, joten tarkistuta laite ennen seuraavaa käyttöönottoa.
- Älä koskaan poistu paikalta laitteen ollessa toimintakunnossa.
- Jotta liitäntäjohto ei vaurioituisi
 - älä taivuta tai kierrä johtoa varsinkaan liitoskohdasta,
 - älä vedä johdosta,
 - älä kierrä johtoa laitteen ympärille.
- Älä aseta laitetta kuumuutta





kestämättömille pinnoille käytön aikana tai heti käytön jälkeen.

- Älä käynnistä ripustuskoukussa roikkuvaa laitetta.
- Kun irrotat pistotulpan pistorasiasta, älä vedä liitäntäjohdosta; tartu aina pistotulppaan.
- **Irrota pistotulppa pistorasiasta aina - käytön jälkeen,**
 - **jos laitteessa on käyttöhäiriö,**
 - **ennen laitteen puhdistamista.**
- Valmistaja ei ole vastuussa mahdollisista vaurioista, jos ne johtuvat laitteen väärinkäytöstä tai käyttöohjeiden laiminlyömisestä.
- Tämä laite on tarkoitettu kotitalouskäyttöön tai vastaavaan, kuten
 - toimistot ja muut kaupalliset ympäristöt
 - maatalousalueet
 - hotelleit, motellit jne. ja vastaavat yritykset
 - aamiaisen ja majoituksen tarjoavat majatalot.
- Turvallisuusmääräykset vaativat, että sähkölaitteen saa korjata ja liitäntäjohton uusia ainoastaan sähköalan ammattilainen. Näin vältetään vaarallisia tilanteita. Jos laite vaatii huoltoa tai korjausta, ota yhteys asiakaspalveluumme.

Lämpötilan asettaminen

- Lämpötilaa voidaan säätää 9 vaiheessa alueella 120 – 200 °C. Kun laitteeseen kytketään virta, lämpötilan oletusasetuksena (keskitaso) on 160 °C.
- Suosittelemme seuraavia lämpötila-alueita:
 - 120 – 140 °C ohuille hiuksille
 - 150 – 170 °C normaaleille hiuksille
 - 180 – 200 °C paksuille hiuksille



Lukkojärjestelmä

Nykyinen lämpötila-asetus voidaan lukita painamalla kaksi kertaa lyhyesti painiketta  (näyttö ) , mikä estää valitun lämpötilan muuttamisen vahingossa hiusten muotoilun aikana. Lämpötilan lukitus poistetaan painamalla jälleen kaksi kertaa lyhyesti painiketta  (näyttö ).

Automaattinen virrankatkaisu

Ellei laitetta käytetä 60 minuuttiin, siitä katkeaa virta automaattisesti.

Yleiset käyttöohjeet

- Varmista, että laitetta käytetään vain kuiviin hiuksiin.
- Taita jalusta auki, kytke pistotulppa sopivaan seinäpistorasiaan ja kytke laitteeseen virta painamalla virtakytkintä .
- Säädä haluamasi lämpötila säätöpainikkeilla + ja -. Laitteen lämmitessä valittu lämpötila vilkkuu näytössä ja palkit vilkkuvat koko ajan ylöspäin-suuntaan. Heti kun haluttu lämpötila on saavutettu, lukema lakkaa vilkkumasta ja valo palaa siinä tasaisena.
- Vaihdettaessa alhaisempaan lämpötilaan lukema vilkkuu, kunnes uusi lämpötila saavutetaan. Tällä kertaa palkit vilkkuvat jatkuvasti alaspäin-suuntaan.
- Jaa hiukset erillisiin tupsuihin, tartu pihdeillä tupsujen alaosaan ja kierrä ne pihdeillä hiusrajaan asti.
- Integroitu nivel helpottaa tällä tavalla pihtien käyttöä.
- Pidä hiuksia kierrettynä muutaman sekunnin ajan ja avaa sitten pihti. Ota kiharasta kiinni ja irrota pihdit kevyesti hiuksista kääntämällä.
- Varmista, että pihtien kuumat osat pidetään poissa päänahasta.
- Anna hiusten viiletä riittävästi ennen niiden harjaamista.
- Katkaise laitteesta virta käytön jälkeen pitämällä virtakytkintä  painettuna noin 2 sekunnin ajan ja irrota sitten pistotulppa seinäpistorasiasta.

Laitteen puhdistus ja huolto

- Varmista, että laitteesta on katkaistu virta ja että se on jäähtynyt täysin ennen puhdistamista.
- Sähköiskun välttämiseksi älä puhdistaa laitetta vedellä. Älä myöskään upota sitä veteen.

- Jos puhdistus on tarpeen, laitteen voi pyyhkiä kuivalla, nukkaamattomalla rievulla.



Jätehuolto

Käytöstä poistettavat laitteet tulisi viedä jätteiden hyötykäyttöasemalle.

Takuu

Laitteelle myönnetään 2 vuoden takuu, joka koskee valmistus- ja ainevikoja, ostopäivästä lukien yksilöityä ostokuittia vastaan yleisten Suomessa kulloinkin alalla voimassa olevien takuehtojen mukaan. Mikäli laitetta käytetään väärin, käyttöohjeen vastaisesti tai huolimattomasti, vastuu syntyvistä esine- ja henkilövahingoista lankeaa laitteen käyttäjälle. Tämä takuu ei vaikuta lakimääräisiin oikeuksiin eikä mihinkään muihin kansallisen lainsäädännön säättämiin tuotteiden ostoa koskeviin laillisiin kuluttajaoikeuksiin, joita tuotteen hankkijalla on.

Valmistuttaja: Severin Elektrogeräte GmbH, Saksa

Maahantuoja:

Oy Harry Marcell Ab
PL 63, 01511 VANTAA

Puh (09) 870 87860

Fax (09) 870 87801

www.harrymarcell.fi

asiakaspalvelu@harrymarcell.fi

Lokówka do modelowania włosów

Szanowni Klienci!

Przed użyciem urządzenia proszę dokładnie zapoznać się z poniższą instrukcją, którą należy zachować do późniejszego wglądu. Urządzenie może być obsługiwane wyłącznie przez osoby, które zapoznały się z niniejszą instrukcją.

Podłączenie do sieci zasilającej

Urządzenie należy podłączać do sieci elektrycznej wyłącznie do prawidłowo zainstalowanego gniazdka z uziemieniem.

Należy sprawdzić, czy napięcie sieciowe zgadza się z napięciem podanym na tabliczce znamionowej urządzenia.

Niniejszy wyrób zgodny jest z obowiązującymi w UE przepisami dotyczącymi oznakowania produktu.

Zestaw

1. Klamra
2. Osłona na palce
3. Wyświetlacz
4. Przycisk zwiększenia temperatury +
5. Przycisk zmniejszenia temperatury –
6. Włacznik On/Off (🔌)
7. Pętelka do zawieszania
8. Obracający się przewód zasilający
9. Wyświetlacz zakresu temperatury i rodzaju włosów
10. Wskaźnik temperatury
11. Wskaźnik blokady
12. Składana nożka

Instrukcja bezpieczeństwa

- **Uwaga!** Urządzenia nie wolno używać w pobliżu wanny, prysznicy, basenu, nad zlewem wypełnionym wodą lub jakimkolwiek innym zbiornikiem z wodą.
- Niebezpieczeństwo istnieje nawet wtedy, kiedy



urządzenie nie jest uruchomione, ale znajduje się w pobliżu wody. Po zakończeniu czynności należy zawsze wyjąć wtyczkę z gniazdka, szczególnie jeśli urządzenie używane było w łazience.

- Dodatkowe zabezpieczenie daje zamontowanie w instalacji domowej specjalnego automatycznego bezpiecznika o wartości nieprzekraczającej 30mA (IF<30mA). Najlepiej w tym celu skonsultować się z wykwalifikowanym elektrykiem.
- Chronić urządzenie przed wilgocią i nie dotykać go mokrymi rękoma.
- Osoby o ograniczonych zdolnościach fizycznych, czuciowych lub psychicznych albo nieposiadające stosownego doświadczenia lub wiedzy, a także dzieci (w wieku co najmniej 8 lat), mogą korzystać z urządzenia tylko wówczas, kiedy znajdują się pod nadzorem lub zostały poinstruowane, jak używać urządzenia i są w pełni świadome wszelkich zagrożeń i wymaganych środków ostrożności.
- Nie dopuszcza do używania urządzenia jako zabawki przez dzieci.
- **Uwaga:** Nie pozwalać, aby dzieci miały dostęp do elementów opakowania, ponieważ mogą one spowodować zagrożenie, np. uduszenia.
- **Podczas pracy elementy urządzenia nagrzewają się do bardzo wysokiej temperatury.** Nie dotykać innych części urządzenia niż uchwyt. Dotknięcie gorących elementów grozi oparzeniem.
- Zestawu nie można używać do modelowania syntetycznych peruk lub tresek. Wysoka temperatura może zniszczyć syntetyczny materiał.
- Przed użyciem urządzenia należy dokładnie sprawdzić, czy jego główny korpus i wszystkie elementy czynnościowe są sprawne i nie noszą śladów uszkodzenia. Jeżeli spadło na twardą powierzchnię, nie nadaje się do dalszego użytku, gdyż nawet najmniejsza, niewidoczna usterka powstała z tego powodu może mieć ujemny wpływ na jego działanie i bezpieczeństwo użytkownika.
- Należy regularnie sprawdzać, czy przewód przyłączeniowy nie jest uszkodzony. W przypadku jakiegokolwiek uszkodzenia przewodu, należy natychmiast zaprzestać używania urządzenia.
- Nie należy używać urządzenia, jeśli przewód zasilający był narażony na gwałtowne szarpnięcia. Nie zawsze można zauważyć uszkodzenia patrząc na

urządzenie wyłącznie z zewnątrz. Wobec tego, przed ponownym użyciem, należy całe urządzenie poddać kontroli wykwalifikowanego serwisanta.

- Nie zostawiać włączonego urządzenia bez nadzoru.
- Aby zapobiec zniszczeniu przewodu zasilającego:
 - nie należy go wyginać ani skręcać, szczególnie jeśli znajduje się on poza obudową urządzenia,
 - nie należy ciągnąć za przewód,
 - nie należy owijać przewodu wokół korpusu urządzenia.
- W czasie używania urządzenia i zaraz po zakończeniu czynności nie wolno go kłaść na powierzchniach wrażliwych na wysokie temperatury.
- Nie wolno używać aparatu w pozycji pionowej, kiedy zawieszony jest na przeznaczony na to zawieszce.
- Wyjmując wtyczkę z gniazdka nigdy nie należy szarpać za przewód.
- **Wtyczkę należy wyjąć z gniazdka elektrycznego każdorazowo:**
 - **po zakończeniu pracy**
 - **w przypadku awarii urządzenia**
 - **i przed przystąpieniem do czyszczenia.**
- Za szkody wynikłe z nieprawidłowego używania sprzętu lub użytkownika niezgodnego z instrukcją obsługi winę ponosi wyłącznie użytkownik.
- Urządzenie przeznaczone jest do zastosowań domowych lub podobnych, jak np. w
 - biurach lub innych miejscach pracy;
 - agroturystyce;
 - hotelach, motelach itp. oraz innych podobnych lokalach;
 - pensjonatach.
- Zgodnie z zasadami bezpieczeństwa i w celu uniknięcia ryzyka, wszelkie naprawy urządzeń elektrycznych muszą być wykonywane przez wykwalifikowany i upoważniony do tego personel. Dotyczy to również wymiany przewodu zasilającego. Jeśli urządzenie wymaga naprawy, prosimy wysłać je do jednego z naszych działów obsługi klienta. Odpowiednie adresy znajdują się w karcie gwarancyjnej w języku polskim.

Ustawianie temperatury

- Można ustawić 9 poziomów temperatury, w zakresie od 120 do 200 °C. Po włączeniu urządzenie pracuje z

domyślną temperaturą 160 °C (średnia moc).



- Zalecamy stosowanie następujących zakresów temperatur:



120 – 140 °C dla włosów cienkich

150 – 170 °C dla włosów normalnych

180 – 200 °C dla włosów grubych

Blokada

Aktualne ustawienie temperatury można zablokować naciskając dwukrotnie krótko przycisk  (na wyświetlaczu ) , co uniemożliwia przypadkową zmianę ustawienia temperatury podczas obsługi lokówki.

Blokadę temperatury można usunąć ponownie naciskając dwukrotnie krótko przycisk  (na wyświetlaczu ).

Automatyczny wyłącznik

Jeżeli urządzenie nie jest używane przez ponad 60 minut, wyłączy się ono automatycznie.

Instrukcja obsługi

- Urządzenie można stosować wyłącznie na suchych włosach.
- Rozłóż nóżkę, włożyć wtyczkę do kontaktu i włączyć urządzenie naciskając włącznik On/Off .
- Za pomocą przycisków + i – ustawić żądaną temperaturę. W miarę zwiększania się temperatury, migają pokazywana na wyświetlaczu wartość wybranej temperatury oraz ustawione w kolejności rosnącej słupki. Po osiągnięciu żądanej temperatury pokazywane na wyświetlaczu liczby i symbole przestają migać i pozostają zapalone.
- Po wybraniu niższej temperatury liczby i symbole pokazywane na wyświetlaczu migają aż do czasu jej osiągnięcia. Tym razem słupki migają w kolejności malejącej.
- Podzielić włosy na pasemka, przycisnąć końcówkę pasemka kłamrą do lokówki i zawinąć do linii włosów.
- Obracane mocowanie przewodu zasilającego ułatwia czynność zakręcania włosów.
- Przytrzymać zwinięte włosy przez kilka sekund, otworzyć kłamrę, przytrzymać lok i delikatnie wysunąć lokówkę, obracając ją.
- Uważać, aby gorące elementy lokówki nie dotknęły skóry głowy.
- Przed rozczesaniem włosów odczekać aż ostygną.

- Po zakończeniu pracy wyłączyć urządzenie naciskając przez ok. 2 sekundy włącznik On/Off (⏻), a następnie wyjąć wtyczkę z gniazdka.

Konserwacja i czyszczenie

- Przed przystąpieniem do czyszczenia, należy sprawdzić, czy urządzenie zupełnie ostygło i jest wyłączone z sieci elektrycznej.
- Nie zanurzać sprzętu w wodzie, ani nie myć go wodą, ponieważ grozi to porażeniem prądem.
- W razie potrzeby, przetrzeć urządzenie suchą, gładką ściereczką niepozostawiającą strzępków.

Utylizacja



Nie należy wyrzucać starych lub zepsutych urządzeń do domowego kosza na śmieci, lecz oddawać je w specjalnych punktach zbiórki.

Gwarancja

Gwarancja na produkt obejmuje wady materiału i wykonania przez okres dwóch lat od daty zakupu produktu. W ramach gwarancji producent zobowiązuje się do naprawy lub wymiany wszelkich wadliwych elementów, pod warunkiem że produkt zostanie odniesiony przez klienta do punktu zakupu, a później odesłany przez sklep do serwisu centralnego w Opolu, prowadzonego przez firmę Serv- Serwis Sp.z o.o. Aby gwarancja zachowała ważność, urządzenie musi być używane zgodnie z instrukcją i nie może być modyfikowane, naprawiane lub w jakikolwiek sposób naruszane przez nieupoważnioną do tego osobę, ani też uszkodzone w wyniku nieprawidłowego użycia. Gwarancja nie obejmuje naturalnego zużycia, ani elementów łatwo tłukących się, jak szkło, elementy ceramiczne, żarówki itd. Niniejsza gwarancja nie ogranicza ustawowych praw konsumenta ani innych praw, jakie konsument posiada zgodnie z obowiązującymi przepisami, które dotyczą zakupu przedmiotów użytkowych. Jeżeli urządzenie przestanie działać prawidłowo i musi zostać odesłane, należy je dokładnie zapakować i dołączyć imię, nazwisko i adres nadawcy oraz przyczynę odesłania. Jeśli urządzenie jest nadal na gwarancji, proszę także dołączyć paragon zakupu, lub fakturę zakupową.

Σίδερο μαλλιών

Οδηγίες χρήσης

Πριν χρησιμοποιήσετε τη συσκευή, διαβάστε προσεκτικά τις ακόλουθες οδηγίες χρήσης και φυλάξτε το παρόν εγχειρίδιο για μελλοντική χρήση. Η συσκευή πρέπει να χρησιμοποιείται από άτομα που να γνωρίζουν αυτές τις οδηγίες.

Σύνδεση με την παροχή ηλεκτρικού ρεύματος

Η συσκευή αυτή πρέπει να συνδέεται μόνο με γειωμένη πρίζα, εγκατεστημένη σύμφωνα με τις ισχύουσες διατάξεις.

Βεβαιωθείτε ότι η τάση του ηλεκτρικού ρεύματος που χρησιμοποιείτε συμβαδίζει με αυτήν που αναγράφεται στην πινακίδα ονομαστικών τιμών της συσκευής.

Το προϊόν αυτό συμμορφώνεται με τις ισχύουσες οδηγίες της ΕΕ περί αναγραφής στοιχείων.

Τα μέρη της συσκευής

1. Σφικτήρας
2. Προστατευτικό δακτύλου
3. Ενδείξεις
4. Κομπι έλεγχου θερμοκρασίας +
5. Κομπι έλεγχου θερμοκρασίας -
6. Διακόπτης λειτουργίας (⏻)
7. Θηλιά κρεμάσματος
8. Ηλεκτρικό καλώδιο με περιστρεφόμενη ένωση
9. Ένδειξη θερμοκρασιακής περιοχής και τύπου μαλλιών
10. Ένδειξη θερμοκρασίας
11. Κλείδωμα ενδείξεων
12. Αναδιπλούμενη βάση

Σημαντικοί κανόνες ασφάλειας

- **Προσοχή!** Μη χρησιμοποιείτε τη συσκευή κοντά σε μανιέρα, ντους ή πισίνα, ούτε κοντά σε νιπτήρες γεμάτους με νερό ή οποιοδήποτε άλλο μέρος με νερό.
- Πάντα υπάρχει κίνδυνος όταν η συσκευή βρίσκεται κοντά σε νερό ακόμα και όταν αυτή δεν λειτουργεί.



Συνεπώς, αν η συσκευή χρησιμοποιείται στο λουτρό, πάντα να βγάζετε το φις του ηλεκτρικού καλωδίου από την πρίζα μετά από τη χρήση.

- Παρέχεται επιπλέον προστασία με τη χρήση ενός γειωμένου διακόπτη κυκλώματος στην ηλεκτρική εγκατάσταση του λουτρού σας, με προκαθορισμένη ένταση ρεύματος που δεν υπερβαίνει τα 30mA (IF < 30mA). Παρακαλείστε να συμβουλευτείτε έναν αρμόδιο ηλεκτρολόγο.
- Προστατεύστε τη συσκευή από την υγρασία και τους παφλασμούς νερού και μην τη χειρίζεστε με βρεγμένα χέρια.
- Η συσκευή αυτή μπορεί να χρησιμοποιηθεί από παιδιά (τουλάχιστον 8 χρονών) και από άτομα με μειωμένες φυσικές, αισθητήριες ή διανοητικές ικανότητες ή χωρίς πείρα και γνώσεις, εάν επιτηρούνται ή τους έχουν δοθεί οδηγίες σχετικά με τη χρήση της συσκευής και κατανοούν πλήρως όλους τους εμπλεκόμενους κίνδυνους και προφυλάξεις για την ασφάλεια.
- Τα παιδιά δεν πρέπει να επιτρέπεται να παίζουν με τη συσκευή.
- **Προσοχή!** Τα παιδιά πρέπει να παραμένουν μακριά από τα υλικά συσκευασίας, επειδή είναι δυνητικώς επικίνδυνα, π.χ. κίνδυνος ασφυξίας.
- Οι ηλεκτρικές θερμοαιώνουσες συσκευές λειτουργούν σε πολύ υψηλές θερμοκρασίες. Μην αγγίζετε κανένα μέρος της συσκευής εκτός από την πλαστική λαβή. Μπορεί να προκληθούν εγκαύματα αν αγγίξετε τα θερμά μέρη.
- Μη χρησιμοποιείτε τη συσκευή σε ποστίς, πρόσθετα μαλλιά ή περούκες από συνθετική τρίχα. Η θερμότητα που εκλύεται μπορεί να προκαλέσει βλάβη στις συνθετικές ίνες.
- Πριν χρησιμοποιήσετε τη συσκευή, θα πρέπει να ελέγξετε προσεκτικά την κύρια μονάδα, καθώς και κάθε εξάρτημα για τυχόν ελαττώματα. Αν η συσκευή, για παράδειγμα, έχει πέσει σε σκληρή επιφάνεια, δεν θα πρέπει να χρησιμοποιηθεί ξανά, ακόμη κι αν η ζημιά δεν φαίνεται ότι μπορεί να προκαλέσει προβλήματα στην ασφαλή λειτουργία της συσκευής.
- Θα πρέπει να εξετάζετε τακτικά το ηλεκτρικό καλώδιο για τυχόν ενδείξεις βλάβης. Σε περίπτωση που βρεθεί τέτοια βλάβη, δεν θα πρέπει να χρησιμοποιείτε πλέον τη συσκευή.
- Μη θέσετε τη συσκευή σε λειτουργία αν έχει χρησιμοποιηθεί υπερβολική δύναμη για να





τραβηχτεί το ηλεκτρικό καλώδιο. Η βλάβη δεν μπορεί πάντα να εντοπιστεί από την εξωτερική όψη. Ολόκληρη η συσκευή θα πρέπει επομένως να ελεγχθεί από αρμόδιο τεχνικό πριν χρησιμοποιηθεί πάλι.

- Μην αφήνετε τη συσκευή αφύλακτη, ενώ τη χρησιμοποιείτε.
- Για να αποφευχθεί η πρόκληση βλάβης στο ηλεκτρικό καλώδιο:
 - μην κάμπτετε και μη συστρέψετε το ηλεκτρικό καλώδιο, ιδιαίτερα στο σημείο όπου εξέρχεται από το περίβλημα,
 - μην τραβάτε το ηλεκτρικό καλώδιο,
 - μην τυλίγετε το ηλεκτρικό καλώδιο γύρω από τη συσκευή.
- Μην τοποθετείτε τη συσκευή επάνω σε επιφάνειες που είναι ευαίσθητες στη θέρμανση κατά τη διάρκεια της χρήσης ή αμέσως μετά τη χρήση.
- Μη χρησιμοποιείτε τη συσκευή αν έχει αποθηκευτεί με τη χρήση της θηλιάς κρεμάσματος που παρέχεται.
- Όταν βγάξετε το φις του ηλεκτρικού καλωδίου από την πρίζα, ποτέ μην τραβάτε το ηλεκτρικό καλώδιο. Να πιάνετε πάντα το ίδιο το φις.
- **Φροντίζετε πάντα να κλείνετε τη συσκευή, και να βγάξετε το ηλεκτρικό καλώδιο από την πρίζα**
 - μετά τη χρήση,
 - σε περίπτωση βλάβης,
 - πριν καθαρίσετε τη συσκευή.
- Δεν φέρουμε καμία ευθύνη για ζημιές που προκαλούνται λόγω λανθασμένης χρήσης ή επειδή δεν έχουν τηρηθεί οι παρούσες οδηγίες.
- Η συσκευή αυτή προορίζεται για οικιακή χρήση ή παρόμοιες χρήσεις, όπως για παράδειγμα σε:
 - γραφεία και άλλα εργασιακά περιβάλλοντα,
 - γεωργικές περιοχές,
 - ξενοδοχεία, πανδοχεία κτλ. και παρόμοιες εγκαταστάσεις,
 - ξενώνες που σερβίρουν πρωινό.
- Για να τηρείτε τους κανόνες ασφαλείας και να αποφεύγετε πιθανούς κινδύνους, να φροντίζετε οι επισκευές των ηλεκτρικών συσκευών και η αντικατάσταση του καλωδίου να γίνεται από ειδικευμένους τεχνικούς. Σε περίπτωση επισκευής, παρακαλούμε στείλτε τη συσκευή σε ένα από τα κέντρα εξυπηρέτησης πελατών μας. Θα βρείτε τις διευθύνσεις στο παράρτημα του χειριδίου.

Ρύθμιση της θερμοκρασίας

- Η θερμοκρασία μπορεί να ρυθμιστεί σε 9 βήματα εντός του εύρους των 120 – 200°C. Όταν ανάψει η συσκευή, η προεπιλεγμένη (μιασάια) ρύθμιση θερμοκρασίας είναι 160°C.
- Συνιστώνται οι ακόλουθες θερμοκρασιακές περιοχές:
 - 120 – 140°C για λεπτά μαλλιά
 - 150 – 170°C για κανονικά μαλλιά
 - 180 – 200°C για πυκνά μαλλιά

Σύστημα ασφάλισης

Μπορεί να ασφαλιστεί η τρέχουσα ρύθμιση θερμοκρασίας αν πατήσετε δύο φορές το κουμπί  (ένδειξη ) , γεγονός που εμποδίζει την αλλαγή της επιλεγμένης θερμοκρασίας κατά λάθος κατά τη διάρκεια της διαδικασίας στάιλινγκ. Η ασφάλιση θερμοκρασίας ακυρώνεται εάν πατήσετε ξανά σύντομα το κουμπί  δύο φορές (ένδειξη ).

Αυτόματη διακοπή λειτουργίας

Εάν η συσκευή δεν χρησιμοποιηθεί για 60 λεπτά, θα απενεργοποιηθεί αυτόματα.

Λειτουργία

- **Φροντίστε να χρησιμοποιείτε τη συσκευή μόνο σε στεγνά μαλλιά.**
- Ξεδιπλώστε τη βάση, εισάγετε το φις του ηλεκτρικού καλωδίου σε κατάλληλη πρίζα στον τοίχο και χρησιμοποιήστε το διακόπτη λειτουργίας () για να ενεργοποιήσετε τη συσκευή.
- Χρησιμοποιήστε τα κουμπιά ελέγχου + και – για να ρυθμίσετε την επιθυμητή θερμοκρασία. Καθώς η συσκευή θερμαίνεται, η επιλεγμένη θερμοκρασία αναβοσβήνει στην ένδειξη και οι ράβδοι συνεχίζουν να αναβοσβήνουν συνεχόμενα προς ανοδική κατεύθυνση. Μόλις επιτευχθεί η επιθυμητή θερμοκρασία, οι ενδείξεις σταματούν να αναβοσβήνουν και παραμένουν αναμμένες.
- Όταν αλλάξετε σε χαμηλότερη θερμοκρασία, η ένδειξη αναβοσβήνει μέχρι να επιτευχθεί νέα θερμοκρασία. Αυτή τη φορά, οι ράβδοι αναβοσβήνουν συνεχόμενα σε καθοδική κατεύθυνση.
- Χωρίστε τα μαλλιά σε τούφες, πιάστε το άκρο μιας τούφας με το σφηνάκι και κατασρώστε το έως τη γραμμή των τριχών.
- Η ενσωματωμένη περιστρεφόμενη ένωση

διευκολύνει τη χρήση του σίδερο με αυτόν τον τρόπο.

- Κρατήστε τα μαλλιά κατσαρωμένα για λίγα δευτερόλεπτα, μετά ανοίξτε τον σφιγκτήρα, κρατήστε την μπούκλα και απομακρύνετε το σίδερο αργά από τα μαλλιά περιστρέφοντάς τον.
- Φροντίστε τα ζεστά μέρη του σιδήρου να μην έρχονται σε επαφή με το τριχωτό της κεφαλής.
- Αφήστε τα μαλλιά να κρυσώσουν αρκετά πριν τα βουρτσάσετε ή τα χτενίσετε.
- Σβήστε τη συσκευή μετά από τη χρήση με πάτημα του διακόπτη λειτουργίας (⏻) για περίπου 2 δευτερόλεπτα και μετά βγάλτε το φινι του ηλεκτρικού καλωδίου από την πρίζα στον τοίχο.

Γενικός καθαρισμός και φροντίδα

- Πριν καθαρίσετε τη συσκευή, βεβαιωθείτε ότι είναι αποσυνδεδεμένη από το ηλεκτρικό ρεύμα και ότι έχει ψυχθεί εντελώς.
- Για να αποφύγετε τον κίνδυνο πρόκλησης ηλεκτροπληξίας, μην καθαρίζετε τη συσκευή με νερό και μην τη βυθίζετε σε νερό.
- Αν είναι απαραίτητο, μπορείτε να σκουπίσετε το περίβλημα με ένα στεγνό πανί χωρίς χνούδι.

Απορριψη



Μην απορρίπτετε τις παλιές ή τις ελαττωματικές συσκευές μαζί με τα οικιακά απορρίμμάτα σας. Να τις απορρίπτετε μόνο μέσω δημόσιων σημείων συλλογής.

Εγγύηση

Το προϊόν αυτό είναι εγγυημένο για μία περίοδο δύο ετών από την ημέρα της αγοράς για ελαττώματα στα υλικά και την κατασκευή του. Η εγγύηση ισχύει αν και μόνο αν η συσκευή χρησιμοποιηθεί σύμφωνα με τις οδηγίες χρήσεως και εφόσον δεν έχει τροποποιηθεί ή επισκευαστεί από μη ειδικευμένα άτομα ή δεν έχει καταστραφεί εξαιτίας κακής χρήσης. Η παρούσα εγγύηση δεν επηρεάζει τα νομοθετημένα δικαιώματά σας, ούτε οποιοδήποτε νόμιμο δικαίωμα έχετε ως καταναλωτής σύμφωνα με την ισχύουσα εθνική νομοθεσία που διέπει την αγορά αγαθών. Η εγγύηση αυτή δεν καλύπτει φυσικές φθορές ούτε τα εύθραυστα μέρη της συσκευής.

Щипцы для укладки волос

Уважаемый покупатель!

Перед использованием этого прибора прочитайте, пожалуйста, внимательно данное руководство и держите его под рукой, так как оно может понадобиться вам в будущем. Этот прибор могут использовать только лица, ознакомившиеся с данным руководством.

Включение в сеть

Включайте прибор только в заземленную розетку, установленную в соответствии с действующими нормами.

Напряжение в сети должно соответствовать напряжению, указанному на заводской табличке. Данное изделие соответствует требованиям директив, обязательных для получения права на использование маркировки CE.

Устройство

1. Зажим
2. Защита пальцев
3. Дисплей
4. Кнопка регулирования температуры +
5. Кнопки регулирования температуры –
6. Кнопка включения Вкл./Выкл. (ON)
7. Ушко для подвески
8. Шнур питания с поворотным соединением
9. Индикация температуры по типу волос
10. Индикация температуры
11. Индикация фиксации выбранного температурного режима
12. Складная опора

Правила безопасности

- **Внимание!** Не пользуйтесь этим электроприбором в непосредственной близости от ванны, душа или плавательного бассейна, а также над раковиной, наполненной водой или над другой емкостью с водой.



- Применение этого электроприбора в непосредственной близости от воды всегда сопряжено с определенным риском, даже если электроприбор отключен. Поэтому всегда вынимайте вилку из розетки после использования этого электроприбора, если вы им пользуетесь в ванной комнате.
- Можно обеспечить дополнительную защиту от поражения электрическим током посредством установки в ванной комнате автоматического выключателя дифференциального тока с номинальным током срабатывания, не превышающим 30 мА. Обратитесь, пожалуйста, к квалифицированному электрику.
- Берегите электроприбор от сырости и следите за тем, чтобы на него не попадала вода; не включайте его мокрыми руками.
- Этот прибор может использоваться детьми (не моложе 8-летнего возраста), а также лицами с ограниченными физическими, сенсорными или умственными способностями или не обладающими достаточным опытом и умением только под присмотром или после того, как они научатся пользоваться данным прибором, полностью осознают все опасности, которые могут возникнуть при его использовании и ознакомятся с соответствующими правилами техники.
- Не разрешайте детям играть с прибором.
- **Предупреждение.** Держите упаковочные материалы в недоступном для детей месте, так как они представляют опасность удушья.
- Электронагревательные приборы работают при очень высокой температуре. Не прикасайтесь ни к каким частям электроприбора, кроме пластиковой ручки. При прикосновении к горячим частям можно получить ожог.
- Не применяйте электроприбор для завивки накладных волос или париков из синтетических волокон. Горячий воздух может повредить синтетические волокна.
- Перед включением электроприбора следует убедиться в отсутствии повреждений как на основном устройстве, так и на любом дополнительном, если оно установлено. Если вы роняли прибор на твердую поверхность, его не следует больше использовать: даже невидимое

повреждение может отрицательно сказаться на эксплуатационной безопасности прибора.

- Не оставляйте включенный прибор без присмотра.
- Регулярно проверяйте шнур питания на наличие возможного повреждения. Не пользуйтесь прибором при обнаружении повреждения.
- Не включайте прибор, если шнур питания был подвергнут чрезмерному натяжению. В этом случае повреждение не всегда можно обнаружить посредством внешнего осмотра. Поэтому перед повторным включением прибора его должен проверить квалифицированный специалист.
- Чтобы не допустить повреждения шнура питания,
 - не сгибайте его и не перекручивайте, особенно в том месте, где он выходит из корпуса;
 - не тяните за шнур;
 - не наматывайте шнур вокруг прибора.
- Не ставьте электроприбор на поверхность, чувствительную к нагреву, во время или сразу же после применения.
- Не включайте электроприбор, если он подвешен за ушко.
- Никогда не тяните за шнур, чтобы вынуть штепсельную вилку из настенной розетки, беритесь только за вилку.
- **После применения обязательно выключайте прибор и вынимайте вилку из розетки:**
 - после использования;
 - при любой неполадке;
 - перед чистой прибора.
- Фирма не несёт ответственности за повреждения, произошедшие вследствие неправильного использования или несоблюдения данной инструкции.
- Этот прибор предназначен только для домашнего или подобного применения, как, например:
 - в офисах или в других коммерческих помещениях;
 - в сельской местности;
 - в отелях, мотелях и т. д. и в других подобных заведениях;
 - в гостевых домах с предоставлением ночлега





и завтрак.

- В соответствии с требованиями правил техники безопасности и для исключения возможного травматизма ремонт электроприборов, включая и замену шнура питания, должен производиться квалифицированным персоналом. Если необходим ремонт, отправьте, пожалуйста, прибор в службу сервисного обслуживания, адрес которой указан в приложении к данной инструкции.

Установка температуры

- Щипцы имеют 9 ступеней нагрева в диапазоне от 120 до 200 °С. При включении прибора температурой нагрева по умолчанию (средней) является температура 160 °С.
- Мы рекомендуем использовать следующие температурные диапазоны:
 - 120 – 140 °С – для тонких волос;
 - 150 – 170 °С – для нормальных волос;
 - 180 – 200 °С – для толстых волос.

Система фиксации выбранной температуры

Текущую температурную уставку можно зафиксировать, дважды кратковременно нажав кнопку  (на дисплее отображается символ ). Это позволяет избежать случайного изменения выбранной температуры во время процесса укладки волос. Чтобы отменить фиксацию выбранной температуры, нужно снова дважды кратковременно нажать кнопку  (на дисплее отображается символ ).

Автоматическое отключение

Если включенный прибор не используется в течение 60 минут, он автоматически отключается.

Указания по эксплуатации

- Перед использованием прибора убедитесь, что у вас сухие волосы.
- Разверните складную опору, вставьте штепсельную вилку в розетку и включите прибор при помощи кнопки Вкл./Выкл. ().
- Установите нужную температуру при помощи кнопок регулирования + и -. Во время нагревания прибора на дисплее будет мигать значение выбранной температуры, а стрихи

индикации будут постепенно загораться мигающим светом по направлению вверх. Как только нужная температура будет достигнута, показание температуры перестает мигать, но продолжает гореть постоянным светом.

- При переключении на меньшую температуру нагрева показание температуры мигает до достижения заданной температуры. В этом случае штрихи индикации будут мигать по направлению вниз.
- Разделите волосы на отдельные пряди, вставьте конец пряди в зажим и накрутите ее до корней волос.
- Встроенное поворотное соединение позволяет легко выполнять эту операцию.
- Подержите накрученные волосы в течение нескольких секунд, затем откройте зажим, придержите прядь и осторожно, поворачивая щипцы, снимите их с волос.
- Следите за тем, чтобы горячие части щипцов находились на достаточном удалении от кожи головы.
- Прежде чем приступить к укладке волос при помощи круглой щетки, дайте им достаточно остыть.
- Выключите прибор, нажав и удерживая кнопку Вкл./Выкл. (ON) в нажатом положении примерно 2 секунды, после чего выньте штепсельную вилку из розетки.

Чистка и общий ход

- Перед тем как приступить к чистке прибора, отключите его от сети и дайте ему полностью остыть.
- Во избежание поражения электрическим током не мойте прибор и не погружайте его в воду.
- Если необходимо, его можно протереть безворсовой тканью.

Утилизация



Не выбрасывайте старые или неисправные электроприборы вместе с бытовым мусором. Отнесите их на пункты сбора специального мусора.

года со дня их продажи. В течение этого времени мы бесплатно устраним все дефекты, возникшие в результате производственного брака или применения некачественных материалов. Гарантия не распространяется на дефекты, возникшие из-за несоблюдения руководства по эксплуатации, грубого обращения с прибором, а также на бьющиеся (стеклянные и керамические) части. Данная гарантия не нарушает ваших законных прав, а также любых других прав потребителя, установленных национальным законодательством, регулирующим отношения, возникающие между потребителями и продавцами при продаже товаров. Гарантия аннулируется, если прибор ремонтировался не в указанных нами пунктах сервисного обслуживания. Вы можете по почте отправить прибор с перечнем неисправностей и приложенным кассовым чеком на наш ближайший пункт сервисного обслуживания. Какие-либо дополнительные гарантии продавца заводом-изготовителем не принимаются.

Гарантия

Гарантийный срок на приборы фирмы "Severin" - 2

Kundendienstzentralen
Service Centres
Centrales service-après-vente
Oficinas centrales del servicio
Centros de serviço
Centrale del servizio clienti
Service-centrales
Centrale serviceafdelinger
Centrala kundtjänstplatser
Keskushuollot
Servisiné stredisko
Centrala obsługi klientów
Szerviz
Κεντρικό σέρβις

SEVERIN Service
Am Brühl 27
59846 Sundern
Telefon (02933) 982-460
Telefax (02933) 982-480
service@severin.de

Kundendienst Ausland

Belgique
Dancal N.V.
Bavikhoofsestraat 72
8520 Kuurne
Tel.: 056/71 54 51
Fax: 056/70 04 49

Bosnia i Herzegovina
Malisic MP d.o.o
Tromeda Medugorje bb
88260 Citluk
Tel: + 387 36 650 446
Fax: + 387 36 651 062

Bulgaria
Noviz AG
Khan Kubrat 1 Str.
BG-4000 Plodiv
Tel.: + 359 32 275 617, 275 614
e-mail: sales@noviz.com

Czech Republic
ARGO spol. s r.o.
Žihobce 137
CZ 342 01 Sušice
Tel.: + 376 597 197
Fax: + 376 597 197
http://argo.zihobce.cz
argo@zihobce.cz

Croatia
TD Medimurka d.d.
Trg. Republike 6
HR-40000 Cakovec
Croatia
Tel: +385-40 328 650
Fax: + 385 40 328 134
e-mail: marija.s@medjimurka.hr

Cyprus
G.L.G. Trading
4-6, Oidipodos Street
Larnaca, Cyprus
Tel.: 024/633133
Fax: 024/635992

Danmark
Scandia Serviceteknik A/S
Hedeager 5
2605 Brøndby
Tel.: 45-43202700
Fax: 45-43202709

Estonia:
Tallinn: CENTRALSERVICE,
Tammsaare tee 134B,
tel: 654 3000
Tartu: CENTRALSERVICE, Aleksandri 6,
tel: 7 344 299, 7 344 337, 56 697 843
Pärnu: CENTRALSERVICE, Riia mnt. 64,
tel: 44 25 175
Narva: CENTRALSERVICE, Tallinna 6A,
tel: 35 60 708
Haapsalu: Teco KM OÜ, Jalaka 1A,
tel: 47 56 900
Rakvere: Nirgi Tõnu FIE,
tel: 32 40 515
Viljandi: Aaber OÜ, Vabaduse pl. 4,
tel: 43 33 802
Kuressaare: Toomas Teder FIE, Pikk 1B,
tel: 45 55 978
Käina: Ilmar Pauk Elektroonika FIE, Mäe2S,
tel: 46 36 379, 51 87 444

Espana
Severin Electrodrom. España S.L.
Plaza de la Almazara Portal 4, 1º E.
45200 ILLESCAS(Toledo)
Tel: 925 51 34 05
Fax: 925 54 19 40
eMail: severin@severin.es
http://www.severin.es

France
SEVERIN France Sarl
4, rue de Thal
B.P. 38
67211 OBERNAI CEDEX
Tel.: 03 88 47 62 08
Fax: 03 88 47 62 09

Greece
BERSON
C. Sarafidis Bros. S.A.
Agamemnonos 47
176 75 Kallithea, Athens
Tel.: 0030-210 9478700

Philippos Business Center
Agias Anastasias & Laertou, Pilea
Service Post of Themi
570 01 Thessaloniki, Greece
Tel.: 0030-2310954020

Iran
IRAN-SEVERIN KISH CO. LTD.
No. 668, 7th. Floor
Bahar Tower
Ave. South Bahar
TEHRAN - IRAN
Tel. : 009821 - 77616767
Fax : 009821 - 77616534
Info@iranseverin.com
www.iranseverin.com

Israel
Eatay Agencies
109 Herzl St.
Haifa
Phone: 050-5358648
Email: service@severin.co.il

Italia
Videoelettronica di Sgambati &
Gabrini C.S.N.C.
via Dino Col 52r-54r-56r,
I - 16149 Genova
Green Number: 800240279
Tel.: 010/6 45 11 02 - 01041 86 09
Fax: 010/6 42 50 09
e-mail: videoelettronica@panet.it

Jordan
F.A. Kettaneh
P.O. Box 485
Amman, 11118, Jordan
Tel: 00962-6-439 8642
e-mail: app@kettaneh.com.jo

Korea

Jung Shin Electronics co., Ltd.
501, Megaventuretower 77-9,
Moonrae-Dong 3ga, Yongdeungpo-Gu
Seoul, Korea
Tel: +82-22-637 3245~7
Fax: +82-22-637 3244
Service Hotline: 080-001-0190

Latvia

SERVO Ltd.
Mr. Janis Pivovarenoks
Tel: + 371 7279892
servo@apollo.lv

Lebanon

Khoury Home
7th Floor, Cité Dora 3 Building, Dora
P.O.Box 70611
Antelias, Lebanon
Telephone 01 244200, Fax 01 253535
eMail: info@khouryhome.com
Internet: www.khouryhome.com

Luxembourg

Ser-Tec
Rue du Chateau d' Eua
3364 Leudelange
Tel.: 00352 -37 94 94 402
Fax 00352 -37 94 94 400

Macedonia

Agrotehna
St.Prvomajska bb
1000-Skopje
MACEDONIA
e-mail: servis@agrotehna.com.mk
Tel: +389 2 / 24 45 009 or - 019
Fax : +389 2 24 63 270

Magyarország

TFK Elektronik Kft.
Gyar u.2
H-2040 Budaörs
Tel.: (+36) 23 444 266
Fax: (+36) 23 444 267

Nederland

HAS b.v.
Stedenbaan 8
NL-5121 DP Rijen
Tel: 0161-22 00 00
Fax: 0161-29 00 50

Norway

Løkken Trading AS
Trollåsveien 34
1414 Trollåsen
Tel: 40 00 67 34
Fax: 66 80 45 60

Österreich

Degupa
Vertriebsgesellschaft m.b.H.
Gewerbeparkstr. 7
5081 Anif / Salzburg
Tel.: 0 62 46 / 73 58 10
Fax.: 0 62 46 / 72 70 2

Polska

SERV- SERWIS SP. Z O.O.
UL. CYGANA 4
45-131 OPOLE
Tel/Fax 0048 77 453 86 42
e-mail: centralny@serv-serwis.pl

Portugal

Novalva
Zona Industrial Maia I
Sector X - Lote 293, N. 90
4470 Maia
Tel.: 02/9 44 03 84
Fax: 02/9 44 02 68

Russian Federation

Orbita Service
123362 Moskau
ul. Svobody 18,
Tel.: (495) 585 05 73

Орбита Сервис
123362 г. Москва,
ул. Свободы, д. 18.
Тел.: (495)585-05-73

Romania

For Brands srl
Str. Capitan Aviator Alexandru
Serbanescu Nr. 33-35, Bl. 20^E
Sc. 2 Et.1, Ap. 27, Sector 1
Bucuresti
Tel: + 40 21 233 41 12
+ 40 21 233 41 13
+ 40 21 688 66 13
Fax: + 40 21 233 41 03
+ 40 21 688 66 13
E-mail: office@forbrands.ro
Web site: www.forbrands.ro

Schweiz

VB Handels Särl GmbH
Postfach 306
1040 Echallens
Tel: 021 881 60 45
Fax: 021 881 60 46
mail: severin@helt.ch

Serbia

SMIL doo
Pasiceva 28, Novi Sad
Serbia and Montenegro
tel: + 381-21-524-638
tel: +381-21-553-594
fax: +381-21-522-096

Slovak Republic

PREMĽ, s.r.o.
Skladová 1
917 01 Trnava
Tel: 033/544 7177

Finland

Oy Harry Marcell Ab
Rällsitie 6, PL 63
01511 Vantaa
Tel.: 00358 / 2 07 599 860
Fax: 00358 / 2 07 599 803

Svenska

Rakspecialisten HS
Möllevångsgatan 34
214 20 Malmö
Tel.: 040/12 07 70
Fax: 040/6 11 03 35

Slovenia

SEVTIS d.o.o.
Smartinska 130
1000 Ljubljana
Tel: 00386 1 542 1927
Fax: 00386 1 542 1926

Stand: 03.2010

