

# SEVERIN

---

Gebrauchsanweisung Mikrowelle (D)

---

Instructions for use Microwave oven with grill and hot-air function (GB)

---

Mode d'emploi Micro-ondes avec fonctions gril et chaleur tournante (F)

---

Gebruiksaanwijzing Magnetron met grill en warme-lucht functies (NL)

---

Instrucciones de uso Microondas con funciones de grill y aire caliente (E)

---

Manuale d'uso Forno microonde con funzione grill e ventilazione forzata (I)

---

Brugsanvisning Mikrobølgeovn med grill- og varmluft (DK)

---

Bruksanvisning Mikrovågsugn med grill och varmluftsfunktion (S)

---

Käyttöohje Mikroaaltouuni/grilli kiertoilmatoiminnolla (FIN)

---

Instrukcja obsługi Kuchenka mikrofalowa z grillem i funkcją gorącego nawiewu (PL)

---

Οδηγίες χρήσεως Φούρνος μικροκυμάτων με σχάρα και λειτουργία θερμού αέρα (GR)

---

Руководство по эксплуатации Микроволновая печь с грилем и конвекцией (RUS)

---

## **Lieber Kunde!**

Sie haben sich für ein SEVERIN-Qualitätsprodukt entschieden, vielen Dank für Ihr Vertrauen!

Seit 1952 werden Elektrogeräte der Marke SEVERIN produziert. Durch diese jahrzehntelange Erfahrung und mehrere modernste Produktionsstätten wird der hohe Qualitätsstandard der Produkte garantiert.

Mit über 160 verschiedenen Produkten bietet SEVERIN wie kaum ein anderer Hersteller dieser Branche ein nahezu komplettes Sortiment im Bereich Elektrokleingeräte an.

So umfaßt das SEVERIN-Sortiment neben den traditionellen Küchengeräten wie Kaffeeautomaten, Toaster, Kochplatten oder Waffelautomaten auch vielseitige Grillgeräte, Produkte für die Haarpflege sowie verschiedene Heizgeräte und Ventilatoren.

Jedes Gerät, das die Marke SEVERIN trägt, wurde mit Sorgfalt hergestellt und geprüft.

Bitte lesen Sie diese Gebrauchsanweisung sorgfältig durch, bevor Sie Ihr Gerät in Betrieb nehmen.

Wir wünschen Ihnen an Ihrem SEVERIN-Gerät viel Freude!

**Geschäftsleitung und Mitarbeiter  
der SEVERIN-Unternehmen**

### **Aktion zum Schutz der Umwelt:**

Nehmen auch Sie aktiv am Umweltschutz teil.

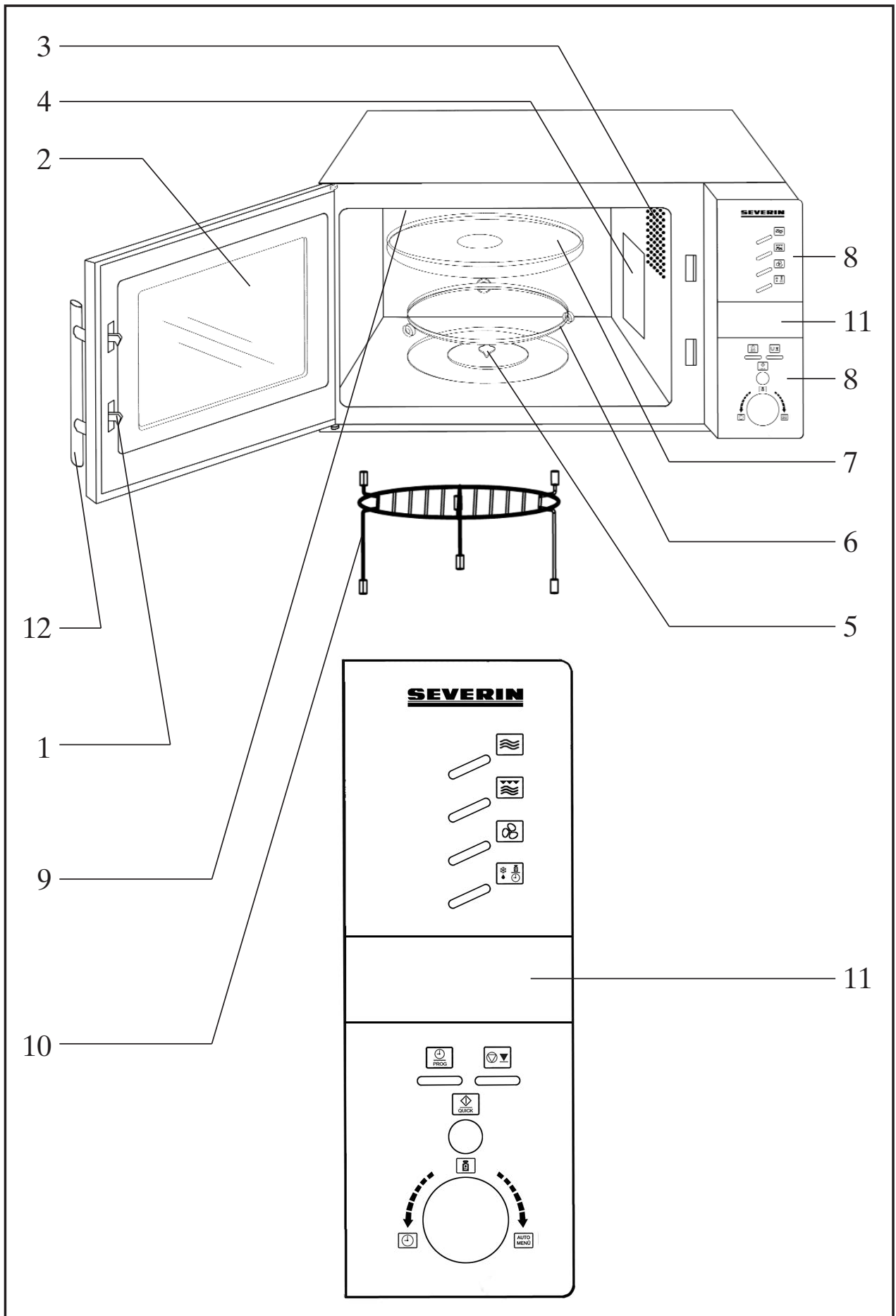

Papier und Kartons, aber auch Glas, Kunststoff und Metalle sind wertvolle Rohstoffe, die wieder aufbereitet werden können.

Achten Sie deshalb auf die örtlichen Sammelstellen, denn der sparsame Umgang mit Rohstoffen ist aktiver Umweltschutz.



## Programm-Beispiele

Tellergericht aufwärmen (ca. 300g)

Drehknebel drehen (Anzeigefeld **A-1**) +  drücken + Drehknebel drehen (Anzeigefeld **300g**) +  drücken

Mikrowelle bei voller Leistung 1 Minute

2x Taste  drücken

Mikrowelle 5 Minuten bei 75% (600 W)

2x  + Drehknebel drehen (Anzeigefeld **5:00**) + 

Heißluft für 45 Minuten bei 160°C (mit Vorheizen)

7x  +  + Drehknebel drehen (Anzeigefeld **45:00**) + 

8 Minuten grillen

 (Anzeigefeld **G-1**) + Drehknebel drehen (Anzeigefeld **8:00**) + 

450g auftauen

 (Anzeigefeld **dEF1**) + Drehknebel drehen (Anzeigefeld **450g**) + 

Kombination Mikrowelle-Grill (**G-3**) für 20 Minuten

3x  (Anzeigefeld **G-3**) + Drehknebel drehen (Anzeigefeld **20:00**) + 

### Liebe Kundin, lieber Kunde

bitte lesen Sie die Gebrauchsanweisung sorgfältig vor der Benutzung des Mikrowellengerätes durch und bewahren Sie diese für den weiteren Gebrauch auf. Das Gerät darf nur von Personen benutzt werden, die mit den Sicherheitsanweisungen vertraut sind.

## Aufbau

- |                    |                    |
|--------------------|--------------------|
| 1. Türverriegelung | 7. Glasdrehteller  |
| 2. Sichtfenster    | 8. Bedienfeld      |
| 3. Beleuchtung     | 9. Grillheizkörper |
| 4. Schutzabdeckung | 10. Grillrost      |
| 5. Antrieb         | 11. Anzeigefeld    |
| 6. Rollring        | 12. Türgriff       |

## Aufstellen des Gerätes

- Das Mikrowellengerät nur auf eine ausreichend stabile, ebene und hitzebeständige Fläche stellen und vor hohen Temperaturen oder Feuchtigkeit schützen.
- Das Gerät nicht im Freien aufstellen.
- Es muss eine ausreichende Luftzirkulation gewährleistet sein. Daher dürfen keine Gegenstände auf das Gerät gelegt werden und zu den Wänden müssen folgende Abstände eingehalten werden:  
eine Seite: 7,5 cm; andere Seite frei  
Hinten: 7,5 cm  
Oben: 30,0 cm  
Die Aufstellfüße des Gerätes dürfen nicht entfernt werden.  
Das Gerät darf nicht in einem Schrank eingebaut werden. Die Montage des Gerätes direkt unter einer Platte oder einem Schrank ist nicht erlaubt.

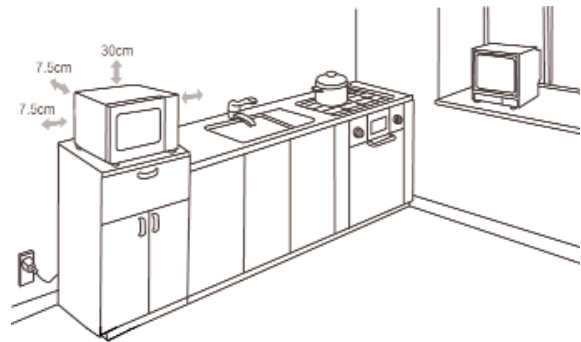

### Anschluss

Das Gerät nur an eine vorschriftsmäßig installierte, geerdete Schutzkontaktsteckdose anschließen. Die Netzspannung muss der auf dem Typenschild des Gerätes angegebenen Spannung entsprechen. Das Gerät entspricht den Richtlinien, die für die CE-Kennzeichnung verbindlich sind.

## Vor der Inbetriebnahme

- Entfernen Sie sämtliches Verpackungsmaterial und alle Einlagen aus dem Gerät. Das Verpackungsmaterial ist recycelbar.
- Überprüfen Sie das Gerät und die Anschlussleitung nach dem Auspacken und vor jeder Inbetriebnahme auf Beschädigungen. Die Tür, incl. Sichtfenster, Türdichtung und Türverriegelungen, darf nicht verbogen oder beschädigt sein, damit keine Mikrowellenstrahlung austreten kann. Dies gilt auch für das gesamte Gehäuse und die Garraumwände.  
**Im Falle einer Beschädigung darf das Gerät nicht in Betrieb genommen werden**, bevor es von einem Fachmann repariert worden ist.
- Entfernen Sie **nicht** die aufgeklebte Schutzfolie der Türinnenseite, den Antrieb des Drehtellers oder die graubraune Schutzabdeckung (4) neben der Innenraumbeleuchtung an der rechten Garraumseite.
- Setzen Sie den Rollring und den Glasteller in das Gerät.
- Heizen Sie das Gerät bei der ersten Inbetriebnahme in der Grillstufe (ohne Mikrowelle!) für 10 Minuten auf. Hierbei kann ein leichter Geruch entstehen, daher für eine ausreichende Belüftung sorgen.

**Hinweis: Das Gerät niemals ohne Inhalt in Betrieb nehmen.** Das Gerät könnte sonst beschädigt werden.

## Wichtige Hinweise

- Eine Erwärmung von Getränken mit der Mikrowelle kann zu einem verzögert ausbrechenden Kochen führen. Die üblicherweise auftretenden Dampfblasen treten nicht auf, obwohl der Siedepunkt schon erreicht ist. Daher ist beim Hantieren mit dem Behälter, z.B. bei der Entnahme aus dem Gerät, besondere Vorsicht geboten. Dieser Siedeverzug kann vermindert werden, wenn ein temperaturbeständiger Glasstab während des Erwärmens in die Flüssigkeit gestellt wird.
- Eier mit Schale oder ganze hart gekochte Eier dürfen nicht in Mikrowellengeräten erwärmt werden, da sie explodieren können, selbst nachdem die Erwärmung durch Mikrowellen beendet ist.
- **Achtung:** Flüssigkeiten oder andere Speisen dürfen nicht in verschlossenen Behältern erwärmt werden, da sie leicht explodieren können.
- Der Inhalt von Babyfläschchen und Gläsern mit Kindernahrung muss umgerührt oder geschüttelt werden, damit eine gleichmäßige Temperaturverteilung entsteht. **Anschließend muss die Temperatur vor dem Verbrauch überprüft werden, um Verbrennungen zu vermeiden!**
- Beim Erwärmen oder Kochen von Speisen in brennbaren Materialien, wie Kunststoff- oder Papierbehälter, besteht die Gefahr, dass dieses Material sich entzündet. Ebenso können Speisen austrocknen und sich entzünden, wenn eine zu lange Einschaltzeit gewählt wurde. Fette oder Öle können sich ebenfalls entzünden. Daher muss das eingeschaltete Gerät laufend überwacht werden. Brennbare Flüssigkeiten, z.B. konzentrierter Alkohol, dürfen nicht erwärmt werden.
- Wenn Rauch festgestellt wird, ist die Tür geschlossen zu halten, um eventuell auftretende Flammen zu ersticken. Das Gerät sofort ausschalten und den Netzstecker ziehen.
- Benutzen Sie bei der Entnahme der Speisen aus dem Garraum geeignete Topflappen. Nicht nur im Grill- oder Heißluftbetrieb wird das Geschirr heiß, sondern auch im Mikrowellenbetrieb, da die heiße Speise auch das Geschirr erwärmt.
- Speisethermometer sind nicht für den Mikrowellenbetrieb geeignet.

## Sicherheitshinweise

- **Achtung: Speisen können sich entzünden. Lassen Sie das Gerät während dem Mikrowellen-, Grill-, Heißluft- und Kombinationsbetrieb niemals unbeaufsichtigt.**
- Das Mikrowellengerät ist ausschließlich zum Auftauen, Erwärmen und Garen von Lebensmitteln vorgesehen. Wird das Gerät falsch bedient oder zweckentfremdet verwendet, kann keine Haftung für evtl. auftretende Schäden übernommen werden.
- Personen, die aufgrund ihrer physischen, sensorischen oder geistigen Fähigkeiten oder ihrer Unerfahrenheit oder Unkenntnis nicht in der Lage sind, das Gerät sicher zu bedienen, dürfen dieses Gerät nicht ohne Aufsicht oder Anweisung durch eine verantwortliche Person benutzen.
- Kinder sollten beaufsichtigt werden, um sicherzustellen, dass sie nicht mit dem Gerät spielen.
- **Das Gerät ausschalten und den Netzstecker ziehen:**
  - vor jeder Reinigung,
  - bei Störungen während der Benutzung.

- Das Gerät wird an berührbaren Oberflächen (Tür und Außenflächen) heiß und an den Entlüftungsöffnungen kann heißer Dampf austreten.  Verbrennungsgefahr!
- Achten Sie darauf, dass weder das Gehäuse noch die Anschlussleitung einer heißen Kochplatte oder offenen Flammen zu nahe kommt. Die Anschlussleitung nicht herunterhängen lassen und von heißen Geräteteilen fernhalten.
- Das Gerät muss in regelmäßigen Abständen gesäubert und von Speiseresten befreit werden.  
Wenn das Gerät nicht regelmäßig gesäubert wird, kann es dazu kommen, dass die Oberflächen verschleifen und die Lebensdauer stark eingeschränkt wird. Weiterhin kann es zur Einschränkung der Sicherheit und Funktion des Gerätes führen.
- Dieses Produkt ist ein ISM-Gerät der Gruppe 2 Klasse B. Gruppe 2 umfasst alle ISM-Geräte (industrielle, wissenschaftliche, medizinische) in denen Radiofrequenzenergie entsteht und/oder in Form von elektromagnetischer Ausstrahlung zur Bearbeitung von Material benutzt wird, sowie Funkenerosionsgeräte. Klasse B sind Geräte für den Hausgebrauch oder an Stromversorgungsnetzen, die Wohnungebäude speisen.
- Das Mikrowellengerät ist für den Gebrauch im Haushalt bestimmt und daher nicht für den gewerblichen Betrieb geeignet.
- **Achtung:** Es ist für alle anderen, außer für den Fachmann, gefährlich, irgendwelche Wartungs- oder Reparaturarbeiten auszuführen, die die Entfernung einer Abdeckung erfordern, die den Schutz gegen Strahlenbelastung durch Mikrowellenenergie sicherstellt. Dies gilt auch für den Austausch der speziellen Anschlussleitung oder der Beleuchtung. Schicken Sie daher im Reparaturfall das Gerät zu unserem Kundendienst. Die Anschrift finden Sie im Anhang der Anweisung.

### Funktion der Mikrowelle

Im Gerät werden elektromagnetische Wellen erzeugt, die die in den Speisen enthaltenen Moleküle, hauptsächlich Wassermoleküle, zu starken Schwingungen anregen. Aufgrund dieser Schwingungen entsteht Wärme. Lebensmittel mit einem hohen Flüssigkeitsgehalt erwärmen sich daher schneller als relativ trockene Lebensmittel. Die Erwärmung entsteht besonders schonend direkt im Lebensmittel. Das Geschirr wird nur indirekt von der Speise mit erwärmt.

## Geeignetes Geschirr verwenden

- Legen Sie die Lebensmittel zum Garen nicht direkt auf den Glasdrehteller, sondern benutzen Sie geeignetes Geschirr. Das Geschirr darf nicht über den Drehteller hinausragen.
- Mikrowellen werden von metallischen Flächen reflektiert und können das Gargut nicht erreichen. Es kann außerdem zur Funkenbildung kommen, wenn sich Metall im Garraum befindet und das Gerät könnte hierdurch Schaden nehmen.
- Bestecke oder Metallbehälter dürfen daher nicht im Mikrowellengerät verwendet werden. Einige Verpackungen enthalten, z.B. unter einer Papierschicht, Alu-Folie oder Drähte und sind daher ebenfalls ungeeignet.  
Sollte der Einsatz von Aluminiumfolie in einem Rezept empfohlen werden, muss diese eng an der Speise anliegen. Es muss sichergestellt sein, dass zwischen den Garraumwänden und der Aluminiumfolie mindestens ein **Abstand von 2,5 cm** eingehalten wird.

- Geschirr darf kein Metalldekor enthalten, z.B. Goldrand oder metallhaltige Farben. Ungeeignet ist auch Bleikristall. Im Geschirr, z.B. in den Griffen, dürfen sich keine geschlossenen Hohlräume befinden. Poröses Geschirr kann eventuell beim Spülen Wasser aufnehmen und ist daher nicht geeignet. Geschirr aus dem Kunststoff Melamin nimmt Energie auf und ist ungeeignet.

#### - **Mikrowellenbetrieb**

- Geschirr aus hitzebeständigem Glas oder Porzellan eignet sich gut für den Mikrowellenbetrieb.
- Kunststoff kann verwendet werden, wenn er bis mindestens 180 °C temperaturbeständig ist. Bratschläuche oder -beutel sollten mit Löchern versehen werden, damit ein Druckanstieg vermieden wird.  
Im Handel ist spezielles Mikrowellengeschirr aus Kunststoff erhältlich.
- Sie können das Geschirr auf Mikrowelleneignung testen, indem Sie nur das Geschirr in den Garraum auf den Glasdreheller stellen. Schalten Sie die Mikrowelle in der Stufe „Hoch“ für ca. 20 Sekunden ein. Dabei dürfen keine knisternden Geräusche oder Funkenbildung zu beobachten sein. Andernfalls muss das Gerät sofort ausgeschaltet werden. Das Geschirr darf sich nicht deutlich erhitzt haben.

#### - **Grill- oder Heißluftbetrieb**

- Für den Grill- oder Heißluftbetrieb können Sie alle hitzebeständigen Geschirrarten und Behälter verwenden, die auch für einen herkömmlichen Backofen geeignet sind. Kunststoffgeschirr darf im Grill- oder Heißluftbetrieb nicht verwendet werden!
- Das Gargut kann auch direkt auf das Grillrost gelegt werden. Das Grillrost wird auf den Glasdreheller gestellt.

#### - **Kombination Mikrowelle-Grill**

- Im Kombinationsbetrieb wird die Mikrowelle und der Grill wechselweise zugeschaltet. Daher muss das Geschirr mikrowellengeeignet **und** hitzebeständig sein. Kunststoffgeschirr kann aufgrund der hohen Temperaturen nicht benutzt werden. Das spezielle mitgelieferte Grillrost ist mikrowellengeeignet. Das Geschirr darf kein Metall enthalten.



#### **Grillrost**

- Stellen Sie den Grillrost auf die langen Füße, wenn Sie grillen möchten.
- Wenn Sie den Grillrost auf die kurzen Füße stellen, ist es für den Heißluftbetrieb, z.B. zur Zubereitung einer Pizza, geeignet.

## Bedienung



### **Allgemeines zur Programmierung**

Die Mikrowelle arbeitet mit modernster Elektronik, um ein optimales Garergebnis zu erzielen.

- Beim Drücken einer Taste ertönt ein Signalton, der die Eingabe bestätigt.
- Während einem Programm kann die aktuelle Einstellung durch Drücken der jeweiligen Taste angezeigt werden. Wird z.B. während einem Mikrowellen-Programm die Taste  gedrückt, erscheint im Anzeigefeld die eingestellte Leistung.
- Zum Abbrechen oder Neustart der Programmierung die Taste  drücken



## Allgemeine Bedienfolge



- Die zu erhitzende Speise in ein geeignetes Geschirr geben und auf den Glasdrehteller in den Garraum stellen.
  - Speisen im Mikrowellenbetrieb abdecken, damit ein Austrocknen verhindert wird. Mikrowellengeeignete Abdeckhauben aus Glas oder Kunststoff sind im Handel erhältlich.
  - Im Kombinations-, Grill- oder Heißluftbetrieb keine Abdeckung verwenden. Das Grillrost kann auf den Glasdrehteller gestellt werden. Das Gargut dann direkt auf das Grillrost legen.
- Die Tür schließen und gewünschtes Programm programmieren.
- Nachdem Starten des Programms beginnt sich der Glasdrehteller sofort zu drehen und die Beleuchtung wird während des Garvorgangs zugeschaltet.
- Wenn während dem Garvorgang die Tür geöffnet oder  gedrückt wird, um z.B. die Speise zur gleichmäßigen Wärmeverteilung umzurühren, wird das Gerät abgeschaltet und die eingestellte Garzeit solange angehalten. Nachdem Sie die Tür wieder geschlossen und  gedrückt haben, läuft die Zeit weiter und der Garvorgang wird fortgesetzt.
- Zum Abbrechen des Programms 2 mal  drücken.
- Nach Ablauf der eingestellten Zeit ertönen Signaltöne und die Beleuchtung im Gerät erlischt.
- Die Tür öffnen und das Geschirr mit der Speise entnehmen.
- Lassen Sie die Speise noch einige Minuten ruhen, damit sich die Wärme gleichmäßig in der Speise verteilen kann.
- Die Garzeiten sind abhängig von vielen Faktoren.
  - Die Mikrowellen dringen durch die Oberfläche in die Speise ein. Daher benötigen große Stücke bei gleichem Gewicht eine längere Garzeit als die gleiche Menge kleingeschnittener Stücke. Speisen daher auch gleichmäßig auf dem Geschirr verteilen.
  - Damit eventuelle Keime in den Speisen sicher abgetötet werden, müssen die Speisen entsprechend hohe Temperaturen für eine ausreichende Zeit erreichen.
  - Als Faustregel gilt: Halbe Menge - halbe Zeit.  
Doppelte Menge - fast doppelte Zeit.

## Uhr einstellen:

Nachdem das Gerät an die Stromversorgung angeschlossen wurde, zeigt das Display „0:00“ an und ein Signalton ertönt.

Hinweis: Die Zeit fängt nicht an zu zählen, bis die Uhr gestellt wurde. Die Einstellung der Uhr kann durch  abgebrochen werden.

Bei Inbetriebnahme und bei Unterbrechung der Stromversorgung muss die Uhrzeit eingestellt werden.

1.  einmal drücken. Im Anzeigefeld blinkt die Stundenanzeige.
2. Drehknebel drehen, um die korrekte Stunde einzustellen. Die eingestellte Zeit muss zwischen **0-23** liegen.
3.  drücken. Die Minutenanzeige blinkt.
4. Drehknebel drehen, um die korrekten Minuten einzustellen. Die eingestellte Zeit muss zwischen **0-59** liegen.
5.  drücken, um die Uhrzeiteinstellung abzuschließen. „:“ blinkt und die Uhrzeit wird angezeigt.

## Mikrowellen

Zum Programmieren eines Garvorganges muss die Funktion (Mikrowelle) und die Leistung gewählt, die Dauer des Garvorganges eingestellt und das Programm gestartet werden. Die Leistung wird durch mehrfaches Drücken der Taste  eingestellt. Die maximal einzustellende Garzeit beträgt 95 Minuten.

	Leistung			
	Leistung (P)	Anzeige	Typ	
1 mal	800W	<b>P100</b> (100%)	Hoch	Flüssigkeiten erhitzen, Garen
2 mal	600W	<b>P 75</b> (75%)	Mittelhoch	Eingefrorene Gerichte auftauen und Erhitzen
3 mal	400W	<b>P 50</b> (50%)	Mittel	Garen von empfindlichen Lebensmitteln
4 mal	200W	<b>P 25</b> (25%)	Auftauen	Auftauen

Beispiel: Die Mikrowelle soll 5 Minuten bei einer Leistung von 50% garen.

1.  3 mal drücken. Im Anzeigefeld erscheint **P 50**.
2. Drehknebel drehen, bis im Anzeigefeld **5:00** erscheint.
3.  drücken.

Hinweis: Die Zählschritte beim Einstellen der Garzeit sind wie folgt:



- 0 – 1 Minute : 5 Sekunden-Schritte
- 1 – 5 Minuten : 10 Sekunden-Schritte
- 5 – 10 Minuten : 30 Sekunden Schritte
- 10 – 30 Minuten : 1 Minute-Schritte
- 30 – 95 Minuten : 5 Minuten-Schritte

## Heißluft

Beim Garen mit Heißluft zirkuliert heiße Luft im Garraum, um eine gleichmäßige Garung und Bräunung zu erzielen. Das Gerät kann in den Temperaturen zwischen 100°C bis 190°C programmiert werden. Durch mehrfaches Drücken der Taste  wird die Temperatur eingestellt. Die maximal einzustellende Garzeit beträgt 95 Minuten.

Das Gerät kann auch vorgeheizt werden. Dazu die gewünschte Temperatur einstellen und auf Start drücken.

Beispiel: Das Gerät soll auf 190°C vorgeheizt und anschließend für 30 Minuten garen.

1.  10 mal drücken. Im Anzeigefeld wird **190** angezeigt.
2.  drücken, um das Vorheizen zu starten.
3. Wenn die Temperatur erreicht ist, ertönt ein Signalton und die Anzeige blinkt.
4. Tür öffnen und Garraum mit Gargut bestücken. Tür schließen.
5. Drehknebel drehen, bis im Anzeigefeld **30:00** erscheint.
6.  drücken, um den Garvorgang zu starten.



Hinweis: Wenn das Gerät nicht vorgeheizt werden soll, überspringen Sie die Schritte 2-3.

## Grillen/Kombinationsprogramme

Beim Grillen wird mit Strahlungswärme gegart. Das Grill-Programm kann zum Überbacken oder Grillen von dünnen Fleischstücken verwendet werden. Die Kombinationsprogramme eignen sich optimal zum Garen von Fisch, Kartoffeln, Aufläufe, Gratin usw.

- G-1** - 100% Grill
- G-2** - 75% Grill, 25% Mikrowelle
- G-3** - 50% Grill, 50% Mikrowelle
- G-4** - 25% Grill, 75% Mikrowelle

Wählen Sie eine Garzeit, einstellbar sind maximal 95 Minuten. Die Leistung ist nicht veränderbar. Beobachten Sie beim Grillen das Fleisch, um nach Erreichen einer ausreichenden Bräunung dieses zu wenden bzw. bei einer ausreichenden Garung zu entnehmen.

1.  drücken, bis im Anzeigefeld die gewünschte Funktion („**G-1**“, „**G-2**“, „**G-3**“ oder „**G-4**“) angezeigt wird.
2. Stellen Sie mit dem Drehknebel die gewünschte Garzeit ein.
3.  drücken, um den Garvorgang zu starten.

### Quick-Programm

Durch Drücken der Taste  sind häufig genutzte Mikrowellen-Zeiten sofort wählbar. Die Mikrowellenleistung beträgt **immer** 100%. Bei jedem Tastendruck werden 30 Sekunden der Garzeit hinzugefügt.

Hinweis: Der Garvorgang beginnt direkt nach Betätigung der Taste.

Beispiel: Die Mikrowelle soll bei einer Leistung von 100% 2 Minuten garen.

1.  4 mal drücken. Im Anzeigefeld erscheint **2:00**.



### Auftau-Programm nach Zeit oder nach Gewicht ( )

Bei diesem Auftau-Programm kann wahlweise mit Angabe des Gewichtes oder der Zeit aufgetaut werden. Für empfindliche Lebensmittel empfehlen wir die Stufe „Auftauen“ aus der Leistungsübersicht, damit diese Lebensmittel mit einer gleichmäßig niedrigen Leistung aufgetaut werden.

Das Kürzel „**dEF1**“ steht für Auftauen nach Gewicht; „**dEF2**“ für Auftauen nach Zeit.

Hinweise:

- Unterbrechen Sie regelmäßig den Auftauvorgang, um die schon aufgetauten Portionen aus der Mikrowelle zu nehmen, da diese sonst schon beginnen sich zu erwärmen.
- Wenn nach Ablauf der Auftauzeit das Auftaugut noch nicht aufgetaut ist, programmieren Sie das Gerät in 1-Minuten-Schritten bis es endgültig aufgetaut ist.
- Wenn Sie das Auftaugut in einem Plastikbehälter aus der Tiefkühltruhe nehmen, tauen Sie erst so lange auf, bis das Auftaugut aus dem Plastikbehälter entfernt werden kann, um dann mikrowellensicheres Geschirr zu verwenden.

1.  ein- oder zweimal drücken. Im Anzeigefeld erscheint „**dEF1**“ oder „**dEF2**“.
2. Stellen Sie mit dem Drehknebel das Auftaugewicht (zwischen 100g und 1000g) bzw. die gewünschte Auftauzeit (zwischen 00:05 und 95:00) ein.
3.  drücken, um den Auftauvorgang zu starten.

### Automatik-Kochprogramme

Durch die Automatik-Kochprogramme können Lebensmittel gegart werden ohne die Leistung oder die Garzeit einzustellen.





1. Drehknebel drehen, um das gewünschte Menü einzustellen. Im Anzeigefeld leuchtet „**A-1**“ bis „**A-9**“.
2.  drücken, das Programm zu bestätigen.

3. Stellen Sie mit dem Drehknebel das gewünschte Gewicht ein.
4.  drücken, das Programm zu starten.

Menü	Gewicht (in g)	Leistung
<b>A-1</b> Aufwärmen	200	100% Mikrowelle
	300	100% Mikrowelle
	400	100% Mikrowelle
	500	100% Mikrowelle
<b>A-2</b> Kartoffel	200	100% Mikrowelle
	400	100% Mikrowelle
	600	100% Mikrowelle
<b>A-3</b> Gemüse	200	100% Mikrowelle
	300	100% Mikrowelle
	400	100% Mikrowelle
	500	100% Mikrowelle
<b>A-4</b> Nudeln	50	100% Mikrowelle
	100	100% Mikrowelle
	150	100% Mikrowelle
<b>A-5</b> Fleisch	150	100% Mikrowelle
	300	100% Mikrowelle
	500	100% Mikrowelle
	750	100% Mikrowelle
<b>A-6</b> Fisch	150	80% Mikrowelle
	250	80% Mikrowelle
	350	80% Mikrowelle
	450	80% Mikrowelle
<b>A-7</b> Pizza	300	100% Mikrowelle/100% Grill
	400	100% Mikrowelle/100% Grill
<b>A-8</b> Brot	50	100% Grill
	100	100% Grill
	150	100% Grill
	200	100% Grill
<b>A-9</b> Brathähnchen	1000	G-2
	1250	G-2
	1500	G-2

### Timer

Die Mikrowelle kann auch so eingestellt werden, dass sie zu einem bestimmten Zeitpunkt startet. Überprüfen Sie vor Beginn, ob die Uhrzeit an der Mikrowelle richtig gestellt wurde.

1. Uhrzeit stellen (siehe *Uhr einstellen*).
2. Gewünschtes Programm einstellen. Drücken Sie jedoch noch nicht die Taste  am Ende.
3.  drücken. Die aktuelle Zeit wird angezeigt und die Stundenanzeige blinkt.
4. Stellen Sie mit dem Drehknebel die gewünschte Stundenanzeige (zwischen **0-23**) ein, wann die Mikrowelle starten soll.
5.  drücken. Die Minutenanzeige blinkt.
6. Stellen Sie mit dem Drehknebel die gewünschte Minutenanzeige (zwischen **0-59**) ein, wann die Mikrowelle starten soll.
7.  drücken. Das eingestellte Programm startet zur vorher eingestellten Zeit. Beim Start

ertönt ein Signalton.

### **Kindersicherung:**

Die Kindersicherung verhindert, dass Kinder das Gerät unerwünscht in Betrieb nehmen können.

Zum Einschalten der Kindersicherung  3 Sekunden lang drücken.

Um die Kindersicherung wieder auszuschalten, erneut  3 Sekunden lang drücken.

**Hinweis:** Lässt sich das Gerät nicht in Betrieb nehmen, überprüfen Sie, ob die Kindersicherung eingeschaltet ist.

## **Reinigung**

- Vor jeder Reinigung das Gerät ausschalten und ausreichend abkühlen lassen.
- Das Gerät darf nicht mit Wasser behandelt werden. Es darf kein Wasser in die Lüftungsöffnungen innen oder außen am Gerät eindringen. Ein Dampfreiniger darf nicht zur Reinigung verwendet werden.
- Reinigen Sie den Garraum nach jedem Gebrauch. Türinnenseite und Türrahmen müssen stets sauber gehalten werden.
- Zur Reinigung des gesamten Gerätes eignet sich ein nur leicht angefeuchtetes weiches Tuch und etwas Spülmittel. Anschließend mit einem weichen Tuch trockenreiben.
- Benutzen Sie keine Scheuermittel oder andere aggressive Reinigungsmittel. Backofenreinigungsspray darf nicht verwendet werden.
- Glasdreheller und Rollring sind spülmaschineneeignet. Der Rollring, sowie die Lauffläche unter dem Glasdreheller, muss stets sauber sein.
- Grillrost im Spülwasser reinigen.

### **Technische Daten**

Abmessungen außen: 485 mm (L) x 410 mm (T) x 295 mm (H)

Abmessungen innen

– Glasdreheller: Ø 270 mm

– Höhe über dem Glasdreheller: 185mm

Gerätegewicht: ca. 14,1 kg

Betriebsspannung: 230V~ 50 Hz

Leistungsaufnahmegesamt:

– Grill: 1200 W

– Mikrowelle: 1300 W

– Heißluft: 1200 W

Abgabeleistung

– Mikrowelle: 200 W - 800 W

### **Ersatzteile und Zubehör**

Falls Sie Ersatzteile oder Zubehör zu Ihrem Gerät benötigen, können Sie diese auch bequem über unseren Internet-Bestellshop bestellen. Sie finden unseren Bestellshop auf unserer Homepage <http://www.severin.de> unter dem Unterpunkt „Ersatzteilshop“.

## **Entsorgung**



Altgeräte unbrauchbar machen, indem die Netzzuleitung abgetrennt wird. Ihre Stadt- oder Gemeindeverwaltung kann Ihnen Auskunft zu Recyclingmöglichkeiten von Altgeräten geben.

## **Garantie**

Severin gewährt Ihnen eine Herstellergarantie von zwei Jahren ab Kaufdatum. In diesem Zeitraum beseitigen wir kostenlos alle Mängel, die nachweislich auf Material- oder Fertigungsfehlern beruhen und die Funktion wesentlich beeinträchtigen. Weitere Ansprüche sind ausgeschlossen. Von der Garantie ausgenommen sind: Schäden, die auf Nichtbeachtung der Gebrauchsanweisung, unsachgemäße Behandlung oder normalen Verschleiß zurückzuführen sind, ebenso leicht zerbrechliche Teile wie z. B. Glas, Kunststoff oder Glühlampen. Die Garantie erlischt bei Eingriff nicht von uns autorisierter Stellen. Sollte eine Reparatur erforderlich werden, senden Sie bitte das Gerät ohne Zubehörteile, gut verpackt, mit Fehlererklärung und Kaufbeleg versehen, direkt an den Severin-Service. Die gesetzlichen Gewährleistungsrechte gegenüber dem Verkäufer und eventuelle Verkäufelgarantien bleiben unberührt.

## Programming examples

Re-heating a 1-course meal (approx. 300g)

Turn rotary control (Display **A-1**) + press  + turn rotary control (Display **300g**) + press 

Microwave operation at maximum power for 60 seconds

2x 

Microwave operation for 5 minutes at 75% (600 W)

2x  + turn rotary control (Display **5:00**) + 

Hot-air operation for 45 minutes at 160° (with pre-heating)

7x  +  + turn rotary control (Display **45:00**) + 

8 minutes' grilling time

 (Display **G-1**) + turn rotary control (Display **8:00**) + 

Defrosting 450g

 (Display **dEF1**) + turn rotary control (Display **450g**) + 

Combination microwave/grill (**G-3**) for 20 minutes

3x  (Display **G-3**) + turn rotary control (Display **20:00**) + 

### Dear Customer

Before using the appliance, please read the following instructions carefully and keep this instruction manual for future reference. The appliance must only be used by persons familiar with these instructions.

## Familiarisation

- |                      |                    |
|----------------------|--------------------|
| 1. Door locks        | 7. Glass turntable |
| 2. Inspection window | 8. Control panel   |
| 3. Interior light    | 9. Grill element   |
| 4. Protective cover  | 10. Grill rack     |
| 5. Drive unit        | 11. Display        |
| 6. Roller ring       | 12. Door handle    |

## Positioning the unit

- Always place the microwave oven on a stable, level and heat-resistant surface, ensuring that it is protected from any heat source or excessive humidity.
- Do not operate the appliance outdoors.
- Sufficient ventilation must be ensured at all times. Do not place any objects on the unit, and make sure that the following minimum distances from any wall or other object are maintained:

One side: 7.5 cm; other side unobstructed

Rear: 7.5 cm

Top: 30.0 cm

The feet on the base of the unit must not be removed.

The unit must not be installed inside a cupboard; when positioning the unit, also ensure that it is not placed directly underneath a cupboard or any other similar object.

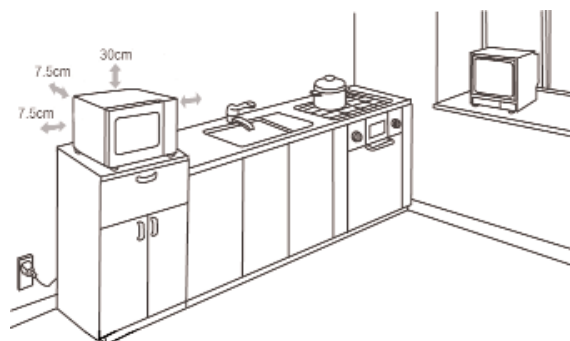

### Connection to the mains supply

The appliance should only be connected to an earthed socket installed in accordance with the regulations. Make sure that the supply voltage corresponds with the voltage marked on the rating label. This product complies with all binding CE labelling directives.

## Before using for the first time

- Remove any exterior and interior packaging materials. All these materials are suitable for recycling.
- After unpacking, and every time before connecting the unit to the power supply, check the unit and its power cord carefully for any signs of damage. Also ensure that the door, including the inspection window, door seals and locks, are not damaged or bent and that it closes firmly against the support. This is important to ensure that no microwave energy is allowed to escape during operation. For the same reason, the entire casing as well as the inside of the oven must be carefully checked.

**Should the unit show any signs of damage, it must not be used under any circumstances until it has been repaired by a qualified technician.**

- **Do not remove** the protective film covering the inside of the door, nor the turntable drive unit or the grey-brown protective cover (4) next to the light on the right of the interior.
- Insert the roller ring and the glass turntable into the unit.
- Before the microwave appliance is used for the first time, let it heat up on the grill setting (without the microwave function activated) for approximately 10 minutes. This will remove the smell typically encountered when first switching on a grill. A little smoke may be emitted; this is quite normal, but ensure there is sufficient ventilation.

**Note: Do not switch the unit on unless the food to be heated or cooked has been placed inside the oven.** Operating the appliance empty could result in damage to the unit.



## Important notes

- When heating liquids in your microwave oven, the liquid may heat up beyond boiling-point without visible evidence of bubbling. It is therefore important to exercise extreme caution when handling any containers, e.g. when removing them from the oven. The risk of such over-boiling may be reduced by placing a heat-resistant glass rod in the container during the heating process.
- Eggs in their shells or whole hard-boiled eggs must not be heated up in a microwave oven, since they may explode even after the microwave heating process has finished.
- **Caution:** It is also highly dangerous to heat up liquids or any kind of solid food items in closed containers in the unit, since there is a real danger of explosion.
- The contents of baby bottles or glass containers with baby food must be thoroughly stirred or shaken to ensure that the temperature is evenly distributed. **To avoid painful and dangerous scalding, always check the temperature before feeding a child.**
- When heating or cooking food contained or wrapped in combustible materials such as plastic or paper, there is a danger of those materials igniting. It is also possible that food will dry out or even ignite if the selected cooking time is excessive. Fat or oil are also inflammable substances. It is therefore important to supervise the appliance during operation. Highly volatile or inflammable liquids such as concentrated alcohol must of course not be heated up.
- Should any smoke be noticed during operation, keep the door closed to inhibit or smother any flames. Switch the unit off immediately and remove the plug from the wall socket.
- To prevent danger of burns, a suitable oven-cloth must always be used when removing food items from the oven, since the utensils and cooking containers heat up not only during use of the grill or hot-air functions, but also during microwave operation.
- Special food thermometers (as used in conventional baking ovens) are not suitable for use with microwave ovens.

## Important safety instructions

- **Caution: certain types of food may tend to catch fire. Do not, under any circumstances, leave the appliance unattended when using the microwave, grill, hot-air or combination functions.**
- This microwave oven is intended for the defrosting, heating and cooking of food only. No responsibility will be accepted if damage results from improper use, or if these instructions are not complied with.
- This appliance is not intended for use by any person with reduced physical, sensory or mental capabilities, or lacking experience and knowledge, unless they have been given supervision or instruction concerning the use of the appliance by a person responsible for their safety.
- Children should be supervised to ensure that they do not play with the appliance.
- **Always switch the appliance off and remove the plug from the wall socket:**
  - before cleaning,
  - in case of any malfunction.
- **Caution:** The exterior surfaces of the appliance (including the door) may become hot during operation. There is also a danger of steam being emitted through the



ventilation slots, with a consequent risk of scalding

- Do not allow the appliance or its power cord to touch hot surfaces or come into contact with any heat sources. Do not let the power cord hang free, and keep it away from any hot parts.
- It is important that the appliance is thoroughly cleaned at regular intervals and that any food residues are removed.  
Excessive wear may otherwise be caused to the exposed surfaces and the life expectancy of the appliance considerably reduced. In addition, its safety and proper operation may also be affected.
- This appliance is a group 2 class B ISM device. Group 2 contains all ISM devices (industrial, scientific, medical) generating radio frequency energy and/or using radio frequency energy in the form of electro-magnetic radiation to process materials; it also comprises spark erosion devices. Class B specifies devices designed for domestic use, or any similar devices integrated in the general power grid supplying domestic units.
- This microwave oven is intended for domestic use only and not for commercial applications.
- **Caution:** any maintenance or repair work requiring the removal of any microwave radiation protection cover represents a serious hazard to unqualified persons. This includes the replacement of the special power cord or an interior light bulb. The unit must not be opened, except by qualified personnel. If repairs are needed, please send the appliance to one of our customer service departments. The address can be found in the appendix to this manual.

### **The microwave function**

Electromagnetic energy is generated inside the unit, causing the molecules in the food (mainly water molecules) to oscillate and subsequently causing the food to become hot. Food with high water content will therefore heat up faster than relatively dry food. The heat is generated gradually inside the food. Any utensils, container or plates used are heated up only indirectly as a result of the food temperature.

## **Always use suitable kitchen utensils**

- Do not place the food directly onto the glass turntable; always use a suitable plate or cooking container. Make sure that the container does not protrude over the rim of the glass turntable.
- Metal objects are to be avoided since microwaves are reflected from metal surfaces and might not reach the food to be cooked. Any metal in the oven might also cause sparks, resulting in possible damage.
- As a general rule, cutlery or metal containers must not be used in the microwave oven. Some food wrappings contain aluminium foil or wires underneath a layer of paper and are therefore also unsuitable for use with microwave appliances.  
However, should the use of aluminium foil be recommended in a recipe, ensure that the food is tightly wrapped in the foil (avoiding any air blisters). Ensure a **minimum distance of 2.5 cm** between the foil and the interior walls of the oven.
- Always make sure that the cooking container or plate used does not have any metal decoration, such as a gold rim, or colour containing metal particles. Lead crystal objects are also not suitable. Always make sure that the cooking containers used are not hollow in any part (e.g. in the handles). Porous materials may have absorbed water during

cleaning and are again not suitable. Cooking containers or utensils made of 'Melamine' plastic material absorb energy and are also unsuitable.

- **Using the microwave function**

- Containers made from heat-resistant glass or porcelain, however, are well suited for use in microwave appliances.
- Plastic is suitable only if it is heat-resistant up to 180° C. Cooking bags etc. should be punctured to release any high pressure during cooking.

Cooking containers especially designed for use with microwave ovens are available at most kitchenware dealers.

- Containers or plates can be tested for their suitability in a microwave appliance by placing the item (without any food) on the turntable, switching the unit on, adjusting the microwave power setting to 'High', and letting the appliance operate for approximately 20 seconds. Listen and watch carefully for crackling sounds and sparks. Should any be observed, switch the unit off immediately. It is also important to check the temperature of the container: a suitable container will only be lukewarm.
- **Using the grill or hot-air function**
- When using the grill or hot-air function, any heat-resistant containers or plates suitable for conventional ovens may be used. Do not use plastic items when the grill or hot-air function is used.
  - The food to be cooked can be put directly on the grill rack, which is then placed on the glass turntable.
- **Microwave/grill combination**
- When using the microwave/grill combination, the microwave and grill functions are activated alternately. The containers or plates must therefore be suitable for use in a microwave **as well as** being heat-resistant. Because of the relatively high temperatures, plastic items must not be used. The grill rack of this unit is also suitable for use with the microwave. Make sure that container or plate used does not contain any metal parts.



**Grill rack**

- For grilling, the rack should be placed on its longer feet.
- When placed on its shorter feet, the rack can be used with the hot-air function, e.g. for making pizza.



## Operation

**General information on programming the unit**

To ensure optimum results, this microwave oven uses state-of-the-art electronics.

- When any control button is pressed, the correct input is acknowledged by one beep signal.
- While a programme sequence is running, the current setting can be called up by pressing the appropriate key. E.g., if during the microwave programme the  key is pressed, the display will show the selected power setting.
- A programme can be interrupted or restarted by pressing the  key.

## General operating sequence



- Place the food to be heated in a suitable container. Place the container onto the turntable in the oven.
  - When food is placed in the microwave, it should be covered to prevent it from drying out. Glass or plastic covers especially designed for use with microwave appliances are available at most kitchenware dealers.
  - When using the grill, hot-air or any of the combination functions, do not cover the food to be cooked. The grill rack may be put directly on the glass turntable with the food itself on the grill rack.
- Close the door and set the desired programme.
- As the programme is started, the turntable starts to rotate. During operation, the interior light remains on.
- If, during operation, the door is opened or the  key is pressed (e.g. to stir or to turn the food in order to ensure that the temperature is evenly distributed), the timer and programme functions are automatically suspended. The programme will automatically resume only after the door is closed again and the  key is pressed.
- Press  twice to interrupt the programme.
- Beep signals indicate that the pre-programmed period has elapsed; at the same time, the interior lighting switches off.
- Open the door and remove the container with the food.
- In order to achieve an even heat distribution through the food, the container should be set aside for several minutes.
- The cooking times generally depend on several factors.
  - The microwaves penetrate the surface of the food. For larger pieces of food, a longer cooking time is therefore needed than for the same amount of food if cut into pieces. The food should also be evenly distributed on the plate.
  - To ensure that any germs in the food are safely destroyed, the food needs to be exposed to high temperatures for a sufficiently long period.
  - As a basic rule:
    - half the amount - half the time recommended (for the full amount).
    - double the amount - almost double the time recommended.

## Setting the clock:

Once the unit has been connected to the power supply, the display shows '0:00' and an acoustic signal is heard.

Note: The time display does not start counting, unless the clock has been set. The time setting process can be cancelled by pressing the  key.

The clock must be set when the appliance is connected for the first time, and also if a power failure has reset the clock.

1. Press  once. The hour digits start flashing in the display.
2. Turn the rotary control to set the correct hour. The hour must be in the range **0-23**.
3. Press . The minute digits start flashing.
4. Turn the rotary control to set the correct minutes. The range must be **0-59**.
5. Press  to finish setting the time. The symbol ' : ' flashes and the correct time is shown.



## The microwave function

To programme the unit for cooking, the correct mode (microwave), the required power setting and the cooking time must be selected, before the programme sequence can be

started. The power setting is selected by repeatedly pressing . The cooking time can be pre-set to a maximum of 95 minutes.

	Power settings			
	Power (P)	Display	Type	
1 x	800W	<b>P100</b> (100%)	High	Heating up liquids, cooking
2 x	600W	<b>P 75</b> (75%)	Medium high	Defrosting and heating up deep-frozen dishes
3 x	400W	<b>P 50</b> (50%)	Medium	Cooking delicate food
4 x	200W	<b>P 25</b> (25%)	Defrosting	Defrosting

Example: to programme the microwave function for a cooking time of 5 minutes at 50% power.

1. Press  3 times. The display shows **P 50**.
2. Turn the rotary control, until the display shows **5:00**.
3. Press .

Note: The following steps are used for setting the cooking time:



- 0 – 1 minute : 5-second steps
- 1 – 5 minutes : 10-second steps
- 5 – 10 minutes : 30-second steps
- 10 – 30 minutes : 1-minute steps
- 30 – 95 minutes : 5-minute steps

### The hot-air function

With this function, hot air circulates inside the oven, achieving an even cooking and browning process. The pre-programmable temperature range for this unit is between 100°C and 190°C. The temperature is set by pressing  the appropriate number of times. The cooking time can be pre-set to a maximum of 95 minutes.

If required, the appliance may also be pre-heated. Select the desired temperature level and press 'Start'.

Example: the appliance is to be pre-heated to 190°C, followed by a cooking time of 30 minutes.

1. Press  10 times. The display shows **190**.
2. Press  to start the pre-heating process.
3. As soon as the pre-set temperature has been reached, a beep signal is heard and the display starts flashing.
4. Open the door, place the food inside the oven compartment and close the door again.
5. Turn the rotary control, until the display shows **30:00**.
6. Press  to start the cooking process.



Note: Steps 2 3 can be omitted, if pre-heating is not required.

### Grill / combination functions

The grilling process uses radiation heat to process the food. The grilling programme is suitable for cooking 'au gratin' or for grilling thin pieces of meat. The combination programmes are useful for fish, potatoes, soufflés or cooking 'au gratin'.

- G-1** - 100% grill
- G-2** - 75% grill, 25% microwave
- G-3** - 50% grill, 50% microwave
- G-4** - 25% grill, 75% microwave

Select the desired cooking time; a maximum of 95 minutes can be pre-set. The power setting cannot be changed. As the meat needs to be turned after one side is sufficiently browned, and taken out once it is done on both sides, this process should be closely monitored.

1. Press , until the display shows the desired function (**G-1**, **G-2**, **G-3** or **G-4**).
2. Use the rotary control to set the required cooking time.
3. Press  to start the cooking process.

### Quick-programming

The most commonly used microwave time-settings can be called up simply by pressing . With this function, the microwave power setting is **always** 100%. Each press on the key adds 30 seconds to the cooking time.

Note: the cooking process starts as soon as the key is pressed for the first time.

Example: to programme the microwave function for a cooking time of 2 minutes at 100% power.

1. Press  4 times. The display shows **2:00**.



### Defrost programme according to time or weight ( )

This defrosting programme is useful for defrosting food by either setting the weight of the food to be defrosted, or by directly setting the defrosting time. For delicate food we recommend defrosting on the level 'Defrosting' (see table *Power settings*), to ensure that the food is defrosted with an even, low temperature setting.

The indicator **dEF1** represents weight-based defrosting **dEF2** represents time-based defrosting.

Helpful notes:



- The defrosting process should be interrupted at regular intervals and those food portions already defrosted should be taken out; this is to ensure that food already defrosted will not take away heat from food that still requires defrosting.
- Should the food not be completely defrosted after the pre-set defrosting time has elapsed, it is advisable to limit any further defrosting times to 1-minute periods until the food is fully defrosted.
- Food stored in plastic containers or wrapped in plastic should be left standing for a while after it has been taken from the freezer. Wait until the food can be easily detached from the plastic, before it is put into the oven inside a container suitable for use with microwave ovens.

1. Press  once or twice. The display shows **dEF1** or **dEF2**.
2. Use the rotary control to set the weight of the food to be defrosted (between 100g and 1000g) or the desired defrosting time (between 00:05 and 95:00).
3. Press  to start the defrosting process.

### Automatic cooking programmes

These programmes are helpful when cooking or heating up food without having to select any particular settings, e.g. for power or cooking time.





1. Use the rotary control to select the desired menu. The display shows **A-1** to **A-9**.
2. Press  to confirm the programme selection.
3. Use the rotary control to set the desired weight.
4. Press  to start the programme.

Menu	Weight (in g)	Power setting
<b>A-1</b> re-heating	200	100% microwave
	300	100% microwave
	400	100% microwave
	500	100% microwave
<b>A-2</b> potatoes	200	100% microwave
	400	100% microwave
	600	100% microwave
<b>A-3</b> vegetables	200	100% microwave
	300	100% microwave
	400	100% microwave
	500	100% microwave
<b>A-4</b> noodles / pasta	50	100% microwave
	100	100% microwave
	150	100% microwave
<b>A-5</b> meat	150	100% microwave
	300	100% microwave
	500	100% microwave
	750	100% microwave
<b>A-6</b> fish	150	80% microwave
	250	80% microwave
	350	80% microwave
	450	80% microwave
<b>A-7</b> pizza	300	100% microwave/100% grill
	400	100% microwave/100% grill
<b>A-8</b> bread	50	100% grill
	100	100% grill
	150	100% grill
	200	100% grill
<b>A-9</b> roast chicken	1000	G-2
	1250	G-2
	1500	G-2

### Timer

The microwave can be pre-programmed in such a way that it starts operating at a pre-determined time. However, always check first that the time on the unit has been correctly set prior to using the timer delay function.

1. Set the time (see *Setting the clock*).
2. Set the desired programme. Do **not** press the  key **yet**.
3. Press . The current time is displayed and the hour display flashes.
4. Use the rotary control to select the desired hour setting (between 0-23) at which you want the unit to start operating.
5. Press . The minute display flashes.
6. Use the rotary control to select the desired minute setting (between 0-59) at which you

want the unit to start operating.

7. Press . The selected programme will start at the pre-programmed time. A beep signal indicates the programme is starting.

### Childproof safety device:

This safety device prevents children from operating the appliance without supervision.

To activate the safety device, press  for 3 seconds.

To switch off the safety device, press  again for 3 seconds.

**Note:** Should you experience a problem switching the appliance on, first verify that the safety device is not activated.

## Cleaning

- Before cleaning the appliance, ensure it is disconnected from the power supply and has cooled down completely.
- Do not clean the unit with water. Make sure that no water - however small an amount - is allowed to enter the ventilation slots on the inside or outside of the unit. Do not use any steam cleaning appliances.
- The interior surfaces must be cleaned thoroughly after each cycle of use. The inside of the door as well as the door frames must be kept clean at all times.
- The entire unit may be wiped with a slightly damp lint-free cloth and a mild household detergent. Wipe thoroughly dry afterwards.
- Do not use abrasives or harsh cleaning solutions. Commercially available sprays specifically developed for cleaning conventional baking ovens are not to be used.
- The glass turntable and roller ring are dishwasher-safe. The roller ring as well as the guiding track area underneath the glass turntable must be kept clean at all times.
- The grill rack may be cleaned in hot, soapy water.

### Technical specifications

Outside dimensions: 485 mm (W) x 410 mm (D) x 295 mm (H)

Inside dimensions

- glass turntable: diameter 270 mm
- clearance above the glass turntable: 185mm

Unit weight: ca. 14.1 kg

Operating voltage: 230V~ 50 Hz

Total power consumption:

- grill: 1200 W
- microwave: 1300 W
- hot-air: 1200 W

Microwave output: 200 W - 800 W

### Disposal



Old or damaged units should be rendered unusable by removing the power cord. Should you be unsure about the recycling facilities available for such appliances in your area, please inquire at the relevant local authority department.



**Guarantee**

This product is guaranteed against defects in materials and workmanship for a period of two years from the date of purchase. Under this guarantee the manufacturer undertakes to repair or replace any parts found to be defective, providing the product is returned to one of our authorised service centres. This guarantee is only valid if the appliance has been used in accordance with the instructions, and provided that it has not been modified, repaired or interfered with by any unauthorised person, or damaged through misuse.

This guarantee naturally does not cover wear and tear, nor breakables such as glass and ceramic items, bulbs etc. If the product fails to operate and needs to be returned, pack it carefully, enclosing your name and address and the reason for return. If within the guarantee period, please also provide the guarantee card and proof of purchase.

## ⓕ Micro-ondes avec fonctions gril et chaleur tournante

### Exemples de programmation

Réchauffage d'un plat (300 g environ)

Tournez la commande rotative (Affichage **A-1**) + appuyez  + tournez la commande rotative (Affichage **300g**) + appuyez sur 

Cuisson aux micro-ondes à puissance maxi pendant 60 secondes

Appuyez 2x sur 

Cuisson aux micro-ondes à 75% (600 W) pendant 5 minutes

Appuyez 2x sur  + tournez la commande rotative (Affichage **5:00**) + 

Cuisson à chaleur tournante à 160°C pendant 45 minutes (avec préchauffage)

Appuyez 7x sur  +  + tournez la commande rotative (Affichage **45:00**) + 

Cuisson au gril pendant 8 minutes

 (Affichage **G-1**) + tournez la commande rotative (Affichage **8:00**) + 

Décongélation 450g

 (Affichage **dEF1**) + tournez la commande rotative (Affichage **450g**) + 

Programme combiné, cuisson aux micro-ondes/au gril (**G-3**) pendant 20 minutes

Appuyez 3x sur  (Affichage **G-3**) + tournez la commande rotative (Affichage **20:00**) + 

**Chère cliente, Cher client,**

Avant d'utiliser l'appareil, lisez attentivement les instructions ci-après et conservez ce manuel d'instructions pour toute référence ultérieure. L'appareil doit être utilisé exclusivement par des personnes familiarisées avec ces instructions.

### Familiarisez-vous avec votre appareil

1. Verrous de la porte
2. Hublot d'observation
3. Éclairage intérieur
4. Couvercle de protection
5. Axe d'entraînement
6. Anneau de rotation
7. Plateau tournant en verre
8. Tableau de commande
9. Résistance du gril
10. Grille
11. Écran
12. Poignée de la porte

## Positionnement de l'appareil

- Installez toujours le four à micro-ondes sur une surface stable et plane, résistante à la chaleur et à l'abri de toute source de chaleur ou d'humidité.
- Ne pas utiliser l'appareil en plein air.
- Assurez une ventilation suffisante et constante. Ne placez aucun objet sur l'appareil et veillez à ce que les distances minimales suivantes soient respectées entre l'appareil et le mur ou tout autre objet:

Un côté : 7.5 cm; sans obstruction de

l'autre côté

A l'arrière: 7.5 cm

Au-dessus: 30.0 cm

Les pieds de l'appareil ne doivent pas être enlevés.

L'appareil ne doit pas être encastré dans un placard de cuisine. Évitez également de positionner l'appareil immédiatement dessous un élément ou autre objet analogue.

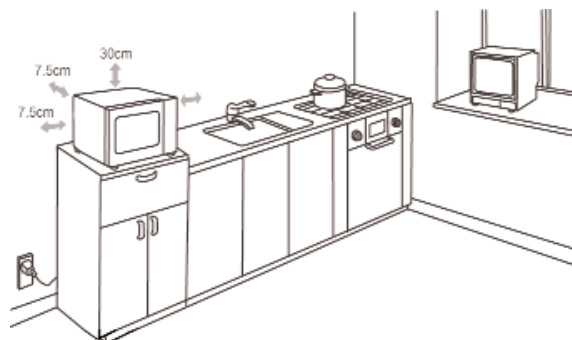

### Branchement au secteur

L'appareil doit être branché exclusivement sur une prise de courant avec terre, installée selon les normes en vigueur. Assurez-vous que la tension d'alimentation correspond à la tension indiquée sur la plaque signalétique de l'appareil. Ce produit est conforme aux directives obligatoires inhérentes au marquage CE.

## Avant la première utilisation

- Retirez tous les emballages externes et internes. Les matériaux d'emballage peuvent être recyclés.
- Après le déballage et avant toute utilisation, vérifiez soigneusement que l'appareil et son cordon d'alimentation ne présentent aucun signe de détérioration. Vérifiez également que la porte, l'hublot d'observation, les joints de la porte et les verrous ne sont pas endommagés ou déformés et que la porte se ferme parfaitement contre le montant. Ceci est important afin de prévenir toute émission d'énergie micro-ondes pendant le fonctionnement. Pour cette même raison, vérifiez soigneusement l'intégralité du boîtier et l'intérieur du four.

**Si une détérioration quelconque est constatée, en aucun cas l'appareil ne doit être utilisé avant d'être réparé par un technicien qualifié.**

- **Ne retirez pas** le film de protection recouvrant l'intérieur de la porte; de même, ne retirez ni l'axe d'entraînement du plateau tournant ni le couvercle de protection (4) de couleur gris/brun à droite à l'intérieur du four, près du dispositif d'éclairage.
- Placez l'anneau de rotation et le plateau tournant en verre dans l'appareil.
- Avant la première utilisation du four à micro-ondes, laissez-le chauffer 10 minutes environ sur la fonction gril uniquement (sans que la fonction micro-ondes soit activée) afin d'éliminer l'odeur caractéristique qui se dégage lors de la mise en route initiale de tout gril. Il conviendra d'assurer une aération suffisante.

**Remarque : n'allumez pas l'appareil sans avoir placé au préalable les aliments à chauffer ou à cuire à l'intérieur du four.** Tout fonctionnement de l'appareil à vide risque de l'endommager.

## Remarques importantes

- Il pourrait arriver, lorsque vous réchauffez des liquides dans votre four à micro-ondes, que le liquide soit réchauffé au-delà du point d'ébullition, sans qu'aucun bouillonnement ne soit visible. Il est donc important de manipuler tous les récipients avec extrême prudence, par exemple lors qu'ils sont retirés du four.  
Ce risque de surchauffe peut être minimisé en introduisant une tige en verre résistant à la chaleur dans le récipient pendant le chauffage.
- Les œufs frais en coquille et les œufs durs entiers ne doivent pas être chauffés dans un four à micro-ondes car ils risquent d'éclater même après la fin du chauffage par micro-ondes.
- **Attention :** Il est également très dangereux de réchauffer dans l'appareil tout liquide ou aliment solide dans des récipients fermés car il existe un réel risque d'explosion.
- Le contenu des biberons ou des récipients en verre contenant des aliments pour bébés doit être soigneusement remué ou agité pour assurer une température uniforme. **Pour éviter toute brûlure, vérifiez toujours la température des aliments avant de les donner à l'enfant.**
- Le chauffage ou la cuisson d'aliments contenus ou emballés dans un emballage combustible, tel que le plastique ou le papier, présente un risque d'incendie. Les aliments peuvent également se dessécher, voire s'enflammer, si le temps de cuisson est excessif. Les graisses et huiles sont aussi des substances inflammables. Il est donc important de surveiller l'appareil pendant son fonctionnement. Bien entendu, les liquides très volatils et inflammables tels que l'alcool concentré ne doivent jamais être réchauffés.
- En cas d'émission de fumée pendant le fonctionnement, tenez la porte fermée pour retarder ou étouffer les flammes éventuelles. Éteignez immédiatement l'appareil, puis débranchez la fiche de la prise de courant.
- Pour éviter tout risque de brûlure, une manique doit toujours être utilisée pour retirer les aliments du four. Les ustensiles et récipients se réchauffent non seulement pendant la fonction gril et la cuisson à chaleur tournante, mais également pendant la cuisson aux micro-ondes.
- Les thermomètres à four (tels qu'utilisés dans les fours traditionnels) ne conviennent pas aux fours à micro-ondes.

## Consignes de sécurité importantes

- **Attention : certains types d'aliments peuvent s'enflammer. Ne laissez pas l'appareil sans surveillance lorsque vous utilisez les fonctions micro-ondes, gril ou chaleur tournante.**
- Ce four à micro-ondes a été conçu exclusivement pour la décongélation, le chauffage et la cuisson d'aliments. Nous déclinons toute responsabilité en cas de dommages résultant d'une utilisation erronée ou de la non-conformité aux présentes instructions.
- Cet appareil ne doit pas être utilisé par une personne souffrant d'une déficience physique, sensorielle ou mentale, ou manquant d'expérience ou de connaissances, sauf si cette personne a été formée à l'utilisation de l'appareil par une personne responsable de

sa sécurité, ou est surveillée par celle-ci.

- Les enfants doivent être surveillés afin qu'ils ne jouent pas avec l'appareil.
- **Éteignez toujours l'appareil et débranchez la fiche de la prise de courant:**
  - **avant tout nettoyage,**
  - **en cas de fonctionnement défectueux.**
- **Attention :** les parois extérieures de l'appareil (y compris la porte) et l'intérieur du four deviennent chauds pendant le fonctionnement. Il existe également un risque d'émission de vapeur par les grilles de ventilation et, par conséquent, un risque de brûlure. 
- Ne pas laisser l'appareil, ou son cordon d'alimentation, entrer en contact avec une source de chaleur. Ne pas laisser pendre le cordon d'alimentation et le tenir à l'écart des parties chaudes de l'appareil.
- L'appareil doit régulièrement être nettoyé à fond et tous résidus d'aliments être enlevés. L'encrassement du four à micro-ondes peut entraîner une usure plus rapide et ainsi réduire la durée de vie de l'appareil. Il en pourrait résulter également un effet néfaste sur la sécurité de fonctionnement et le fonctionnement en général de l'appareil.
- Cet appareil appartient à la classe d'appareils ISM de Groupe 2, Classe B. Le Groupe 2 comprend tous les appareils ISM (industriels, scientifiques, médicaux) produisant de l'énergie en radiofréquences et/ou utilisant l'énergie en radiofréquences sous forme de radiation électromagnétique pour le traitement des matériaux; il comprend également les appareils d'électro-érosion. La Classe B désigne les appareils conçus pour un usage domestique, ou tout autre appareil similaire intégré au réseau d'alimentation en électricité domestique.
- Ce four à micro-ondes est destiné exclusivement à un usage domestique et non pas à un usage professionnel.
- **Attention :** toute intervention nécessitant l'enlèvement d'un dispositif de protection contre les rayons micro-ondes constitue un risque grave pour toute personne non compétente. Ceci comprend le remplacement du cordon d'alimentation spécial ou d'une ampoule intérieure. L'appareil ne doit pas être ouvert, sauf par un technicien compétent. Si une intervention s'avère nécessaire, retournez l'appareil à l'un de nos Services Après-Vente agréés dont vous trouverez les coordonnées en annexe de ce mode d'emploi.

### La fonction micro-ondes

Une énergie électromagnétique est générée à l'intérieur de l'appareil, provoquant l'oscillation des molécules alimentaires (des molécules d'eau notamment), déclenchant la chauffe des aliments. Les aliments à forte teneur en eau se réchauffent donc plus rapidement que les aliments secs. La chaleur est graduellement générée à l'intérieur des aliments. Les ustensiles, récipients ou plats utilisés sont chauffés indirectement en raison de la hausse de la température des aliments.

## Utilisez toujours des ustensiles de cuisine appropriés

- Ne placez pas les aliments à même le plateau tournant en verre; utilisez toujours un plat ou un récipient de cuisson approprié. Assurez-vous que le récipient ne dépasse pas le bord du plateau tournant en verre.
- L'emploi d'objets en métal doit être évité car les surfaces métalliques réfléchissent les micro-ondes, qui risquent de ne pas atteindre les aliments destinés à la cuisson. Toute présence de métal dans le four risque également de provoquer des étincelles, qui risquent

à leur tour d'endommager l'appareil.

- D'une manière générale, les couverts de table ou de cuisine ou récipients en métal ne doivent pas être utilisés dans le four à micro-ondes. Également, certains emballages alimentaires comportent de la feuille d'aluminium ou des fils métalliques sous une couche de papier et ne se prêtent donc pas à une utilisation dans les appareils à micro-ondes.

Si une recette conseille d'utiliser de la feuille d'aluminium, veillez à emballer soigneusement les aliments dans la feuille d'aluminium (en évitant les bulles d'air). Respectez un **espace minimal de 2.5 cm** entre la feuille d'aluminium et les parois intérieures du four.

- Assurez-vous toujours que le récipient ou le plat de cuisson utilisé ne comporte aucune décoration métallique telle qu'un bord doré ou de couleur, contenant des particules métalliques. Les objets en cristal de plomb sont également déconseillés. Assurez-vous toujours que les récipients de cuisson utilisés ne présentent aucun élément creux (par exemple les poignées). Des plats ou récipients de matière poreuse risquent d'absorber de l'eau pendant le nettoyage et sont donc également déconseillés. Les récipients ou ustensiles de cuisson en 'Mélamine' absorbent l'énergie et sont également déconseillés.

#### - **Utilisation de la fonction micro-ondes**

- Les récipients en verre ou en porcelaine résistants à la chaleur se prêtent parfaitement à une utilisation dans les appareils à micro-ondes.
- Le plastique peut être utilisé uniquement s'il offre une résistance à la chaleur jusqu'à 180° C. Les sacs de cuisson etc. doivent être percés de manière à éviter toute montée de la pression pendant la cuisson.

Des récipients de cuisson spécialement conçus pour l'utilisation dans les fours à micro-ondes sont disponibles dans le commerce.

- L'utilité des récipients ou plats de cuisson à l'utilisation dans un four à micro-ondes peut être vérifiée de la manière suivante : placez l'objet (vide d'aliments) sur le plateau tournant en verre; allumez l'appareil, réglez le four sur la puissance maximum, puis laissez-le fonctionner pendant 20 secondes environ. Écoutez et observez attentivement pour tout signe de crépitements ou d'étincelles. En présence de ceux-ci, éteignez immédiatement l'appareil. Il est également important de vérifier la température des récipients utilisés : les récipients appropriés deviendront seulement tièdes.

#### - **Utilisation de la fonction gril ou chaleur tournante**

- Tout récipient ou plat résistant à la chaleur étudié pour les fours traditionnels peut être utilisé avec les fonctions gril et chaleur tournante. L'utilisation d'articles en plastique pour le grillage ou la cuisson à chaleur tournante est interdite.
- Les aliments destinés à la cuisson peuvent être posés à même la grille, qui est ensuite placée sur le plateau tournant en verre.

#### - **Utilisation de la fonction combinée four à micro-ondes/gril**

- Lors de l'utilisation de la fonction combinée four à micro-ondes/gril, les fonctions four à micro-ondes et gril sont alternativement activées. Les récipients ou plats doivent donc **à la fois** convenir à l'utilisation dans un appareil à micro-ondes **et** être résistants à la chaleur. A cause des températures relativement élevées, les articles en plastique ne doivent pas être utilisés. La grille de cet appareil est conçue pour une utilisation au four à micro-ondes. Assurez-vous que le récipient ou le plat utilisé ne

contient aucun élément en métal.



### Grille

- Pour le grillage, utilisez la grille en la plaçant sur sa position haute (pieds longs).
- En position basse (sur les pieds courts), la grille peut être utilisée avec la fonction chaleur tournante, par exemple pour la cuisson de pizzas.



## Fonctionnement

### Informations générales concernant la programmation de l'appareil

Pour un fonctionnement optimal, ce four à micro-ondes utilise des composants électroniques de dernière génération.

- A chaque pression sur une touche de commande, la validation de la commande est accompagnée d'un seul bip sonore.
- Pendant le déroulement d'un programme, les détails de la programmation peuvent être affichés en appuyant sur la touche concernée. Par exemple, en appuyant sur la touche  pendant un programme de cuisson aux micro-ondes, l'écran affiche la puissance programmée.
- La programmation peut être interrompue ou redémarrée en appuyant sur la touche .

### Fonctionnement général

- Placez les aliments destinés à être chauffés dans un récipient approprié. Posez le récipient sur le plateau tournant du four.
  - Les aliments placés au four à micro-ondes doivent être couverts pour éviter leur dessèchement. Des couvercles en verre ou en plastique spécialement conçus pour une utilisation dans les appareils à micro-ondes sont disponibles dans le commerce.
  - Évitez, lors de l'utilisation des fonctions combinées micro-ondes/gril ou micro-ondes/chaleur tournante, de couvrir les aliments à cuire. La grille peut être posée à même le plateau tournant en verre, les aliments placés sur la grille.
- Fermez la porte, puis sélectionnez le programme désiré.
- Lorsque le programme démarre, le plateau commence à tourner. Pendant le fonctionnement, l'éclairage intérieur reste allumé.
- Si, pendant le fonctionnement, la touche  est pressée ou la porte est ouverte (par exemple, pour remuer les aliments afin d'assurer une bonne répartition de la température), l'appareil s'arrête et les fonctions de minuterie et de programmation sont suspendues. Pour reprendre le programme, refermez la porte et appuyez sur la touche .
- Appuyez deux fois sur la touche  pour interrompre le programme.
- Le bip indique la fin du temps de cuisson préprogrammé ; l'éclairage intérieur s'éteint.
- Ouvrez la porte et retirez le récipient contenant les aliments.
- Laissez le récipient de côté pendant plusieurs minutes afin d'assurer une distribution uniforme de la chaleur dans les aliments.
- Le temps de cuisson dépend en général de plusieurs facteurs.
  - Les micro-ondes pénètrent la surface des aliments. Donc, pour les aliments en grandes portions, le temps de cuisson nécessaire sera plus long que pour des aliments en petits morceaux. De plus, les aliments doivent être uniformément répartis sur le plat.





- Pour assurer la destruction de toute bactérie contenue dans les aliments, il est nécessaire d'exposer les aliments à des températures élevées pendant une durée suffisante.
- Règle de base:
  - la moitié de la quantité - la moitié du temps recommandé pour la quantité totale.
  - le double de la quantité - presque le double du temps recommandé.

### Programmation de l'horloge:

Au branchement au secteur, l'écran affiche '0:00' et l'appareil émet un signal sonore.

Remarque : L'horloge ne commence à fonctionner que lorsque l'heure a été réglée. Le réglage de l'heure peut être annulé en appuyant sur la touche .

L'horloge doit être mise à l'heure lors de la première mise en service et en cas de sa réinitialisation suite à une coupure de courant.



1. Appuyez une fois sur . Les chiffres des heures clignotent.
2. Tournez la commande pour régler les heures. La plage des heures est de **0** à **23**.
3. Appuyez sur . Les chiffres des minutes clignotent.
4. Tournez la commande pour régler les minutes. La plage des minutes est de **0** à **59**.
5. Appuyez sur  pour terminer le réglage; le symbole. ':' clignote et l'heure exacte est affichée.

### La fonction micro-ondes

Pour programmer l'appareil pour la cuisson, et avant de pouvoir démarrer la séquence de programmation, vous devez sélectionner le mode (micro-ondes), la puissance et le temps de cuisson. La puissance est sélectionnée en appuyant à plusieurs reprises sur la touche . Le temps de cuisson est programmable jusqu'à 95 minutes maximum.

	Réglages de Puissance			
	Puissance (P)	Affichage	Niveau	
1 x	800W	<b>P100</b> (100%)	Maximum	Réchauffage de liquides, cuisson
2 x	600W	<b>P 75</b> (75%)	Élevé	Décongélation et réchauffage de plats surgelés
3 x	400W	<b>P 50</b> (50%)	Moyen	Cuisson d'aliments délicats
4 x	200W	<b>P 25</b> (25%)	Décongélation	Décongélation

Exemple : programmer une cuisson aux micro-ondes à 50% de la puissance maximum pendant 5 minutes.

1. Appuyez 3 fois sur la touche . L'écran affiche **P 50**.
2. Tournez la commande pour afficher **5:00**.
3. Appuyez sur la touche .

Remarque : Pour la programmation, le temps de cuisson est fractionné comme suit :

- 0 – 1 minute : par intervalle de 5 secondes
- 1 – 5 minutes : par intervalle de 10 secondes
- 5 – 10 minutes : par intervalle de 30 secondes
- 10 – 30 minutes : par intervalle de 1 minute
- 30 – 95 minutes : par intervalle de 5 minutes



### La fonction chaleur tournante

Cette fonction met en circulation l'air chaud à l'intérieur du four, assurant une cuisson



régulière et des aliments parfaitement dorés. Cet appareil permet une programmation de la température entre 100°C et 190°C. Réglez la température en appuyant sur  le nombre de fois correspondant. Le temps de cuisson est programmable jusqu'à 95 minutes maximum. L'appareil peut-être préchauffé si nécessaire. Sélectionnez le réglage de température désiré, puis appuyez sur le bouton de mise en marche.

Exemple: préchauffer l'appareil à 190°C, puis cuire pendant 30 minutes.

1. Appuyez 10 fois sur la touche . L'écran affiche **190**.
2. Appuyez sur  pour démarrer le préchauffage.
3. Lorsque la température de préchauffage est atteinte, un bip retentit et l'affichage commence à clignoter.
4. Ouvrez la porte, placez les aliments à l'intérieur du four, puis refermez la porte.
5. Tournez la commande pour afficher **30:00**.
6. Appuyez sur  pour démarrer la cuisson.

Remarque: Omettez les étapes 2. et 3. si la préchauffe n'est pas nécessaire.

### Fonctions gril / combiné

La fonction gril cuit les aliments en utilisant la chaleur rayonnante. Le programme gril convient à la cuisson de gratins ou pour les pièces de viande minces. Les programmes combinés peuvent être utilisés pour les poissons, pommes de terre, soufflés ou gratins.



**G-1** - 100% gril

**G-2** - 75% gril, 25% micro-ondes

**G-3** - 50% gril, 50% micro-ondes

**G-4** - 25% gril, 75% micro-ondes

Sélectionnez la durée de cuisson, pré-réglable jusqu'à un maximum de 95 minutes. La puissance ne peut être modifiée. Ce processus doit être surveillé de près car la viande doit être retournée lorsque la première face est saisie, puis retirée dès que grillée.

1. Appuyez sur  pour afficher la fonction désirée (**G-1**, **G-2**, **G-3** ou **G-4**).
2. Réglez le temps de cuisson à l'aide du bouton rotatif.
3. Appuyez sur  pour démarrer la cuisson.

### Programme rapide

Les temps de cuisson les plus utilisés peuvent être affichés en appuyant simplement sur la touche . Avec cette fonction, la puissance du micro-ondes est toujours pré-réglée sur 100%. Chaque pression sur la touche augmente le temps de cuisson de 30 secondes.

Remarque : la cuisson commence dès la première pression sur la touche.

Exemple : pour programmer la fonction micro-ondes pour un temps de cuisson de 2 minutes à 100% de la puissance.

1. Appuyez 4 fois sur . L'écran affiche **2:00**.



### Programme de décongélation par durée ou selon le poids ( )

Ce programme est utilisé pour la décongélation des aliments, en programmant soit le poids des aliments à décongeler, soit directement le temps de décongélation. Pour les aliments délicats, nous recommandons le niveau 'Décongélation' (voir le tableau *Réglages de Puissance*), pour assurer une décongélation douce et homogène à basse puissance.

Le voyant **DEF1** indique une décongélation programmée par poids; **DEF2** indique une décongélation programmée par temps.



Observations utiles:

- Le processus de décongélation doit être interrompu à intervalles réguliers et les portions d'aliments déjà décongelées retirées, pour éviter que celles-ci n'absorbent la chaleur destinée à décongeler les aliments encore gelés.
- Si, à l'issue du temps de décongélation préprogrammé, les aliments s'avèrent encore congelés, il est recommandé de continuer la décongélation en la limitant à des périodes de 1 minute, jusqu'à la décongélation complète.
- Après leur sortie du congélateur, les aliments conservés en conteneurs en plastique ou enveloppés dans du film en plastique doivent reposer quelque temps à température ambiante. Attendez que les aliments soient facilement détachables du film ou des parois du conteneur avant de les mettre au four dans un récipient pouvant passer au four à micro-ondes.

1. Appuyez une ou deux fois sur  ; l'écran affiche **dEF1** ou **dEF2**.
2. À l'aide du bouton rotatif, réglez le poids des aliments à décongeler (entre 100 g et 1000 g), ou le temps de décongélation (entre 00:05 et 95:00).
3. Appuyez sur  pour démarrer la décongélation.

### **Programmes de cuisson automatiques**





Ces programmes de cuisson automatiques sont pratiques pour cuire ou réchauffer les aliments sans devoir spécialement programmer, par exemple, le temps de cuisson ou la puissance.

1. Sélectionnez le menu désiré à l'aide du bouton rotatif. L'écran affiche **A-1** à **A-9**.
2. Appuyez sur  pour confirmer la sélection du programme.
3. Réglez le poids à l'aide du bouton rotatif.
4. Appuyez sur  pour démarrer le programme.

Menu	Poids (en g)	Réglages de Puissance
<b>A-1</b> Réchauffage	200	100% micro-ondes
	300	100% micro-ondes
	400	100% micro-ondes
	500	100% micro-ondes
<b>A-2</b> Pommes de terre	200	100% micro-ondes
	400	100% micro-ondes
	600	100% micro-ondes
<b>A-3</b> Légumes	200	100% micro-ondes
	300	100% micro-ondes
	400	100% micro-ondes
	500	100% micro-ondes
<b>A-4</b> Nouilles	50	100% micro-ondes
	100	100% micro-ondes
	150	100% micro-ondes
<b>A-5</b> Viandes	150	100% micro-ondes
	300	100% micro-ondes
	500	100% micro-ondes
	750	100% micro-ondes
<b>A-6</b> Poisson	150	80% micro-ondes
	250	80% micro-ondes
	350	80% micro-ondes
	450	80% micro-ondes
<b>A-7</b> Pizza	300	100% micro-ondes/100% gril
	400	100% micro-ondes/100% gril
<b>A-8</b> Pain	50	100% gril
	100	100% gril
	150	100% gril
	200	100% gril
<b>A-9</b> Poulet rôti	1000	G-2
	1250	G-2
	1500	G-2



## Minuterie

Il est possible de programmer le four à micro-ondes pour qu'il se mette en marche à une heure prédéfinie. Il est important cependant de vérifier que l'horloge du four est à l'heure avant d'utiliser la fonction minuterie.

1. Réglez l'heure (voir *Programmation de l'horloge*).
2. Sélectionnez le programme désiré. **Ne pas** appuyer sur la touche  **pour l'instant**.
3. Appuyez sur . L'heure actuelle est affichée et le chiffre des heures clignote.
4. Programmez les heures (entre 0 et 23) de l'heure de démarrage à l'aide du bouton rotatif.
5. Appuyez sur . le chiffre des minutes clignote.
6. Programmez les minutes (entre 0 et 59) de l'heure de démarrage à l'aide du bouton rotatif.
7. Appuyez sur . Le programme sélectionné démarrera à l'heure programmée. Un bip confirme le démarrage du programme.

## Dispositif de sécurité pour la protection des enfants :

Ce dispositif de sécurité empêche les enfants de faire fonctionner l'appareil sans supervision.

Pour activer le dispositif de sécurité, appuyez pendant 3 secondes sur la touche  .  
Pour désactiver le dispositif de sécurité, appuyez de nouveau sur la touche  pendant 3 secondes.

**Note:** En cas de problème lors de la mise en route de l'appareil, vérifiez d'abord que le dispositif de sécurité n'est pas activé.

## Entretien et nettoyage en général

- Avant tout nettoyage, assurez-vous que l'appareil est débranché de la prise secteur et qu'il s'est complètement refroidi.
- Ne pas nettoyer l'appareil à l'eau. Empêchez toute pénétration d'eau (aussi minime soit-elle) dans les grilles de ventilation à l'intérieur et l'extérieur de l'appareil. L'utilisation de nettoyeurs à vapeur pour nettoyer ce four est interdite.
- Les parois intérieures doivent être soigneusement nettoyées après chaque cycle de fonctionnement. La face intérieure et le châssis de la porte, ainsi que le cadre, doivent être maintenus propres.
- L'appareil dans son intégrité peut être essuyé à l'aide d'un chiffon non pelucheux légèrement humide et d'un détergent doux, puis soigneusement séché.
- Ne pas utiliser de produit d'entretien abrasif ou concentré. L'utilisation de nettoyants aérosols pour fours traditionnels est interdite.
- Le plateau tournant en verre et l'anneau de rotation sont lavables au lave-vaisselle. L'anneau de rotation, ainsi que le sillon situé sous le plateau tournant en verre, doivent être maintenus propres.
- La grille peut être nettoyée à l'eau chaude savonneuse.

### Fiche technique

Dimensions extérieures: 485 mm (L) x 410 mm (P) x 295 mm (H)

Dimensions intérieures

- plateau tournant en verre:  $\varnothing$  270 mm
- espace libre au-dessus du plateau tournant en verre: 185mm

Poids de l'appareil: environ 14.1 kg

Tension de service: 230V~ 50 Hz

Consommation totale d'énergie:

- gril: 1200 W
- micro-ondes: 1300 W
- chaleur tournante: 1200 W

Réglages de la puissance des micro-ondes: 200 W - 800 W

### Mise au rebut



Les appareils usagés ou endommagés doivent être rendus inutilisables en retirant le cordon d'alimentation. Si les installations locales de recyclage de ce type d'appareil vous sont inconnues, contactez les services compétents de votre municipalité.



### Garantie

Cet appareil est garanti par le fabricant pendant une durée de deux ans à partir de la date

d'achat, contre tous défauts de matière et vices de fabrication. Au cours de cette période, toute pièce défectueuse sera remplacée gratuitement. Cette garantie ne couvre pas l'usure normale de l'appareil, les pièces cassables telles que du verre, des ampoules, etc., ni les détériorations provoquées par une mauvaise utilisation et le non-respect du mode d'emploi. Aucune garantie ne sera due si l'appareil a fait l'objet d'une intervention à titre de réparation ou d'entretien par des personnes non-agrèées par nous-mêmes. Si votre appareil ne fonctionne plus normalement, veuillez l'adresser, sous emballage solide, à une de nos stations de service après-vente agréées, muni de votre nom et adresse. Si vous retournez votre appareil pendant la période de garantie, n'oubliez pas de joindre à votre envoi la preuve de garantie (ticket de caisse, facture etc.) certifiée par le vendeur.

## Programmeringsvoorbeelden

Opwarmen van een 1-gang maaltijd (ongeveer 300g)

Draai draaibare controle (Display **A-1**) + druk op  + draai draaibare controle (Display **300g**) + druk op 

Magnetron aan op maximum vermogen gedurende 60 seconden

Druk 2 maal op 

Magnetron aan gedurende 5 minuten bij 75% vermogen (600 W)

2x  + draai draaibare controle (Display **5:00**) + 

Hete-lucht functie aan gedurende 45 minuten op 160 °C (met voorverwarming)

7x  +  + draai draaibare controle (Display **45:00**) + 

8 minuten grilleertijd

 (Display **G-1**) + draai draaibare controle (Display **8:00**) + 

Ontdooien 450gr

 (Display **dEF1**) + draai draaibare controle (Display **450g**) + 

Combinatie microwave/grill (**G-3**) aan gedurende 20 minuten

3x  (Display **G-3**) + draai draaibare controle (Display **20:00**) + 

### Beste klant,

Voordat men de combimagnetron gebruikt, moet men de gebruiksaanwijzing goed doorlezen en deze bewaren voor later gebruik. Dit apparaat mag alleen gebruikt worden door personen bekend met de gebruiksaanwijzing.

## Opbouw

- |                           |                        |
|---------------------------|------------------------|
| 1. Deursluitingen         | 7. Glazen draaiplateau |
| 2. Kijkvenster            | 8. Controlepaneel      |
| 3. Binnenverlichting      | 9. Grillelement        |
| 4. Beschermende afdekking | 10. Grillrek           |
| 5. Aandrijfunit           | 11. Display            |
| 6. Rolring                | 12. Deurgreep          |

## Plaatsen van het apparaat

- Plaats de combimagnetron altijd op een stabiele en vlakke, hittebestendige ondergrond en zorg ervoor dat deze beschermd is tegen hitte en vochtigheid.
- Gebruik het apparaat niet buiten.
- Zorg voor voldoende ventilatie. Plaats nooit voorwerpen op het apparaat en zorg ervoor dat er voldoende ruimte aanwezig is tussen het apparaat, de muur en andere voorwerpen:

Eèn kant: 7.5 cm; andere kant  
onbelemmerd

Achterkant: 7.5 cm

Bovenkant: 30.0 cm

De poten aan de onderkant van het apparaat mogen niet verwijderd worden.

Het apparaat mag nooit in een kast geplaatst worden. Wanneer men het apparaat neerzet, moet men ervoor zorgen dat het niet direct onder een keukenkastje of een ander voorwerp geplaatst wordt.

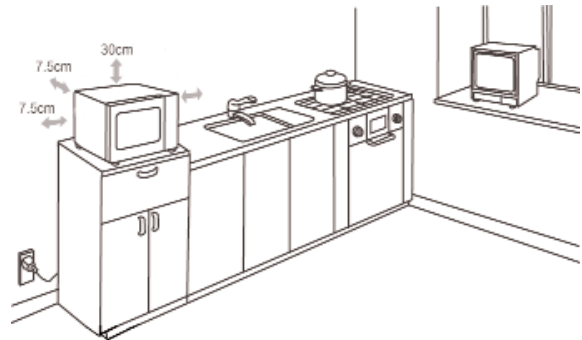

### Aansluiting

Deze combimagnetron mag alleen worden aangesloten op een volgens de wet geïnstalleerd geaard stopcontact. Zorg ervoor dat de netspanning overeenkomt met de spanning zoals aangegeven op het typeplaatje. Dit product komt overeen met de richtlijnen aangegeven op het CE-label.

## Voor het eerste gebruik

- Verwijder al het pakmateriaal aan de buiten- en binnenkant. Al deze materialen zijn geschikt voor recycling.
- Controleer na het uitpakken en elke keer wanneer men het apparaat aansluit op het stopcontact, het apparaat en het snoer op eventuele beschadigingen. Zorg ervoor dat de deur (inclusief het kijkvenster, de deurafdichting en de deursluitingen) niet beschadigd of verbogen zijn en sluit de deur stevig in het deurframe. Dit is belangrijk om te voorkomen dat er geen microgolven vrijkomen tijdens het gebruik. Tevens moet men de behuizing van buiten en van binnen controleren om dezelfde redenen.

**In geval van schade dit apparaat niet gebruiken** totdat het gerepareerd is door een gekwalificeerd monteur.

- **Verwijder nooit** de zelfklevende, beschermende folie aan de binnenkant van de deur, aan de draaitafelunit, noch de grijsbruine afdekking (4) naast de verlichting aan de rechterkant van het interieur.
- Installeer de rolring en het glazen draaiplateau in het apparaat.
- Laat voordat men de combimagnetron gebruikt, het apparaat ongeveer 10 minuten opwarmen op de grillstand (zonder dat de magnetronfunctie geactiveerd is). Dit doet de geur verwijderen die normaal aanwezig is, wanneer men de grill voor de eerste keer gebruikt. Een kleine hoeveelheid rook zal zichtbaar zijn. Dit is normaal, maar zorg voor voldoende ventilatie.

**Let op: Schakel het apparaat nooit aan tenzij het voedsel dat men wil koken of opwarmen in de combimagnetron geplaatst is.** Gebruik van dit apparaat wanneer het leeg is, kan schade veroorzaken aan het apparaat.

## Belangrijke aanwijzing

- Wanneer men vloeistoffen opwarmt in de combimagnetron kan de vloeistof het kookpunt bereiken zonder dat dit zichtbaar wordt. Het is daarom erg belangrijk dat men zeer voorzichtig is met het aanpakken van bakjes tijdens het verwijderen ervan uit het apparaat.  
Om overkoken te voorkomen, kan men een hittebestendige glazen staaf in een bakje plaatsen tijdens het verhittingsproces.
- Eieren in hun schaal of hele hardgekookte eieren mag men nooit in de combimagnetron opwarmen. Er is een grote kans dat deze exploderen zelfs als het opwarmingsproces al klaar is.
- **Pas op:** Het is ook zeer gevaarlijk om vloeistoffen of vast voedsel op te warmen in afgesloten bakjes daar ook hier het gevaar voor explosie zeer groot is.
- De inhoud van babyflessen of van glazen potjes met babyvoedsel moet goed geroerd of geschud worden om ervoor te zorgen dat de warmte gelijkmatig verdeeld wordt. **Om pijn en gevaarlijke verbrandingen te voorkomen, moet men altijd de temperatuur controleren voordat men het kind te eten geeft.**
- Wanneer men voedsel opwarmt of kookt dat verpakt is in brandbare materialen zoals plastic of papier, dan bestaat er gevaar dat deze materialen ontbranden. Het is tevens mogelijk dat voedsel uitdroogt of ontbrandt wanneer de gekozen kooktijd te lang is. Vet en olie zijn ook zeer brandbare stoffen. Het is daarom zeer belangrijk om bij het apparaat te blijven wanneer het in gebruik is. Zeer brandbare stoffen zoals geconcentreerde alcohol mogen natuurlijk nooit verhit worden.
- Wanneer er rook zichtbaar is tijdens gebruik, moet men de deur gesloten houden om eventuele vlammen te doven. Schakel het apparaat onmiddellijk uit en verwijder de stekker uit het stopcontact.
- Om gevaar van verbranding te voorkomen moet men altijd een pannenlap gebruiken wanneer men voedsel uit de magnetron verwijderd. Keukengerei zal niet alleen heet worden tijdens gebruik van de grill- en hete-lucht functies maar ook tijdens gebruik van de magnetron.
- Speciale voedselthermometers (zoals gebruikt in gewone bakovens) zijn niet geschikt voor gebruik in magnetrons.

## Belangrijke veiligheidsaanwijzingen

- **Attentie: bepaalde voedselsoorten kunnen tot ontbranding overgaan. Laat het apparaat nooit onbeheerd achter wanneer men de magnetron-, grill-, hete-lucht- of de combinatiefuncties gebruikt.**
- De magnetronfunctie is alleen geschikt voor ontdooien, opwarmen en koken van voedsel. Geen verantwoordelijkheid wordt geaccepteerd wanneer er schade ontstaat tijdens onjuist gebruik van het apparaat of wanneer men de gebruiksaanwijzing niet volgt.
- Dit apparaat is niet bestemd voor gebruik door personen met verminderde fysieke,



zintuiglijke of mentale bekwaamheid, of gebrek aan ervaring en wetenschap, behalve wanneer men begeleiding of instructies van het apparaat gehad heeft van een persoon verantwoordelijk voor hun veiligheid.

- Kinderen moeten onder begeleiding zijn om ervoor te zorgen dat ze niet met het apparaat spelen.
- **Schakel het apparaat altijd uit na gebruik en verwijder de stekker uit het stopcontact:**
  - voor het schoonmaken,
  - in geval van problemen.
- **Let op:** De buitenkant van dit apparaat (de deur inbegrepen) kan zeer heet worden tijdens gebruik. Er kan stoom uitgestoten worden via de ventilatiegaten:  **gevaar voor verbranding!**
- Plaats het apparaat nooit op een hete ondergrond of in de buurt van open vuur of brandbare gassen. Zorg dat het snoer niet in aanraking komt met een hete ondergrond. Laat het snoer nooit los hangen.
- Het is belangrijk dat het apparaat regelmatig goed schoongemaakt wordt zodat achtergebleven voedselresten verwijderd worden. Overdadige slijtage kan anders veroorzaakt worden aan de zichtbare oppervlakten en de levensduur van het apparaat kan aanzienlijk verlaagd worden. Als toevoeging, de veiligheid en normaal gebruik kunnen ook beïnvloed worden.
- Dit apparaat is een groep 2 klasse B ISM devies. Groep 2 bevat alle ISM devieses (industriële, wetenschappelijk, medisch) welke radio energie golven gebruiken en/of radio energie golven afgeven in de vorm van elektromagnetische radiatie om materialen te bewerken; het bevat ook een vonk erosie devies. Klasse B specificeert een devies ontworpen voor huishoudelijk gebruik, of ieder gelijkwaardig devies aangesloten op het stroomnet wat huishoudelijke units voorziet.
- Dit apparaat is alleen geschikt voor huishoudelijk gebruik.
- **Pas op:** Ieder onderhouds- of reparatiewerk dat aan de combimagnetron gedaan wordt waarbij men de beschermende platen moet verwijderen, is zeer gevaarlijk voor ongetrainde personen. Dit is inclusief de vernieuwing van het speciale snoer of het verwisselen van de binnenlamp. De magnetron mag nooit opengeschroefd worden behalve door getraind personeel. Indien dit apparaat kapot is, stuur het dan op aan de klantenservice van de fabrikant. Het adres staat vermeld op de garantiekaart.

### De magnetronfunctie

In dit apparaat wordt electromagnetische energie opgewekt, waardoor de moleculen in het voedsel (voornamelijk watermoleculen) versnellen en ervoor zorgen dat het voedsel warm wordt. Voedsel met een hoog watergehalte zal daarom sneller heet worden dan droog voedsel. De hitte wordt geleidelijk opgebouwd in het voedsel. Keukengerei, bakjes en borden die gebruikt worden, worden alleen heet vanwege het hete voedsel.

## Gebruik altijd geschikt keukengerei

- Plaats voedsel nooit direct op het glazen draaiplateau. Gebruik altijd een geschikt bord of een bakje. Zorg ervoor dat het bakje niet buiten de rand van het glazen draaiplateau steekt.
- Metalen voorwerpen mogen nooit gebruikt worden in de magnetron daar deze de straling reflecteren waardoor het voedsel niet kan koken of opwarmen. Metalen voorwerpen veroorzaken ook vonken die schade aan het apparaat kunnen veroorzaken.

- Als vaste regel moet men geen metalen voorwerpen of aluminiumfolie gebruiken in de magnetron. Sommige verpakkingen hebben aluminiumfolie of metalen draden onder een laag papier en zijn daarom niet geschikt voor de magnetron. Wanneer men in een recept aluminiumfolie moet gebruiken, zorg dan dat het voedsel goed luchtdicht is ingepakt en dat er voldoende ruimte, minimaal een **afstand van 2,5 cm**, tussen de aluminiumfolie en de binnenwand van de magnetron aanwezig is.
- Let er altijd op dat bakjes of borden geen metalen decoratie hebben zoals gouden randen of gekleurde metalen deeltjes. Loodkristallen voorwerpen zijn ook niet geschikt. Zorg er altijd voor dat bakjes geen holle onderdelen hebben (zoals in de handvaten). Poreus materiaal kan water hebben geabsorbeerd tijdens het schoonmaken en is daarom ook niet geschikt. Bakjes en keukengerei gemaakt van "melamine" kunststof absorberen energie en zijn ook niet geschikt.

#### - **Gebruik van de magnetron functie**

- Bakjes gemaakt van hittebestendig glas of porselein zijn zeer geschikt voor gebruik in de magnetron.
- Kunststof is alleen geschikt wanneer het hittebestendig is tot een temperatuur van 180 °C. Plasticfolie etc. moet doorgeprikt worden om ervoor te zorgen dat de hoge druk weg kan tijdens het koken.

Kookgerei dat speciaal ontworpen is voor gebruik in de magnetron is te verkrijgen bij de meeste huishoudspeciaalzaken.

- Bakjes en borden kunnen getest worden om te zien of ze geschikt zijn voor gebruik in de magnetron. Plaats het voorwerp (zonder voedsel) op het glazen draaiplateau; schakel het apparaat aan, zet het op "Hoog" en laat het apparaat ongeveer 20 seconden draaien. Luister of krakende geluiden te horen zijn en kijk goed uit voor kleine vonkjes. Wanneer men deze verschijnselen waarneemt, schakel het apparaat dan onmiddellijk uit. Het is ook zeer belangrijk om de temperatuur van het keukengerei te controleren. Een geschikt bord of bakje zal alleen maar een beetje warm worden.

#### - **Gebruik van de grill of hete-lucht-functie**

- Wanneer men de grill- of hete-luchtfuncties gebruikt, mag men hittebestendig keukengerei gebruiken dat geschikt is voor gewone ovens. Gebruik geen kunststof materiaal wanneer men de grill gebruikt.
- Het voedsel dat men wil koken wordt direct op het grillrek geplaatst welke dan op de glazen draaiplaat geplaatst wordt.

#### - **Gebruik van microwave/grill combinatie functie**

- Wanneer men de microwave/grill combinatie gebruikt zullen de microwave en grill na elkaar werken. Het keukengerei moet daarom geschikt zijn voor de magnetron en tevens hittebestendig zijn. Vanwege de hoge temperatuur is het beter om geen kunststof te gebruiken. Het grillrek van deze unit is geschikt voor de microwave oven. Zorg ervoor dat de containers die men gebruikt geen metalen onderdelen bevatten.



#### **Grillrek**

- Voor grillen, moet het rek in de langere voeten geplaatst worden.
- Wanneer het op de kortere voeten geplaatst is, kan het rek gebruikt worden met de hete lucht functie, b.v. voor het maken van pizza.



# Gebruik

## Algemene informatie over programmering van het apparaat

Voor optimale resultaten, deze microwave oven gebruikt ultramoderne elektronica

- Als op gelijk welke bedieningsknop is gedrukt, wordt de correcte invoer door één pieptoon bevestigd.
- Als een programmareeks in uitvoering is, kan de in gebruik zijnde instelling zichtbaar worden gemaakt door op de bijbehorende toets te drukken. B.v., als tijdens het magnetronprogramma op  wordt gedrukt, zal de geselecteerde vermogensinstelling visueel worden weergegeven.
- Een programma kan worden onderbroken of opnieuw worden gestart door op  te drukken.

## Algemene volgorde van bediening



- Plaats het voedsel dat opgewarmd moet worden in een geschikt bakje. Plaats het bakje op het draaiplateau van de magnetron.
  - Wanneer voedsel wordt gekookt met gebruik van microgolven moet het afgedekt worden om uitdrogen te voorkomen. Glazen of kunststof deksels geschikt voor gebruik in magnetrons zijn te verkrijgen bij huishoudspeciaalzaken.
  - Wanneer men de magnetron/grill-combinatie of de magnetron/hete-lucht combinatie gebruikt, mag men het voedsel niet afdekken. Het voedsel wordt direct op het grillrek geplaatst welke dan op de glazen draaiplaat geplaatst wordt.
- Sluit de deur en kies het gewenste programma.
- Wanneer men het programma activeert, begint het draaiplateau te draaien; als het apparaat in werking is zal de binnenverlichting aanblijven.
- Als de deur wordt geopend wanneer het apparaat in werking is of op  wordt gedrukt, (b.v. om het voedsel te roeren of om te draaien teneinde er zeker van te zijn dat de temperatuur gelijkmatig wordt verdeeld), zullen de timer- en programmafuncties worden onderbroken. Wanneer nodig, mag de kooktijd verandert worden. Het programma zal alleen automatisch verder gaan nadat de deur gesloten is en op de  toets wordt gedrukt.
- Druk tweemaal op  om het programma te onderbreken.
- Piepsignaal zal aangeven dat de voorgeprogrammeerde periode verlopen is; op hetzelfde moment zal de binnenverlichting worden uitgeschakeld.
- Open de deur en verwijder het bakje met voedsel.
- Om te zorgen dat de warmte gelijkmatig over het voedsel verdeeld wordt kan men het voedsel enkele minuten laten staan.
- De kooktijd hangt af van verschillende factoren.
  - De microgolven zullen door het oppervlak van het voedsel gaan. Voor grote stukken voedsel zal een langere kooktijd nodig zijn dan voor dezelfde hoeveelheid voedsel in kleine stukken gesneden. Zorg er ook voor dat het voedsel gelijkmatig over het bord wordt uitgespreid.
  - Om te zorgen dat alle bacteriën in het voedsel vernietigd worden, moet het voedsel blootgesteld worden aan een hoge temperatuur gedurende een lange periode.
  - Als regel geldt: halve hoeveelheid - halve tijd.  
dubbele hoeveelheid - bijna dubbele tijd.

### Instellen van de klok:

Wanneer de klok op het powernet is aangesloten, geeft deze '0:00' aan en zal men een akoestisch signaal horen.

Let op: De tijd display begint niet te tellen totdat de klok is ingesteld. Het tijd instel proces kan gestopt worden door op de  toets te drukken.

Na een stroomstoring moet de klok opnieuw worden ingesteld.



1. Druk op  èèn keer. De uren zullen knipperen in de display.
2. Draai de draaibare controle om het correcte uur in te stellen. Het uur moet tussen **0-23** zijn.
3. Druk op . De minuut nummers beginnen te knipperen.
4. Draai de draaibare controle om de correcte minuten in te stellen. De ingestelde tijd moet tussen **0-59** zijn.
5. Druk op  om het tijd instellen te voltooien. Het ':' symbool knippert en de juiste tijd zal aangegeven worden.

### De magnetronfunctie

Voordat de programmareeks voor koken gestart wordt, moet het apparaat geprogrammeerd worden door de juiste stand (microwave), het benodigde vermogen en de kooktijd te selecteren. Het vermogen wordt geselecteerd door bij herhaling op  te drukken. De kooktijd kan ingesteld worden tot een maximum van 95 minuten.

	Vermogensinstellingen			
	Vermogen (P)	Display	Type	
1 x	800W	<b>P100</b> (100%)	Hoog	Opwarmen vloeistoffen, koken
2 x	600W	<b>P 75</b> (75%)	Middelhoog	Ontdooien en opwarmen diepvriesmaaltijden
3 x	400W	<b>P 50</b> (50%)	Midden	Koken fijn voedsel
4 x	200W	<b>P 25</b> (25%)	Ontdooien	Ontdooien

Voorbeeld: Om de magnetronfunctie voor een kooktijd van 5 minuten bij 50% vermogen te programmeren.

1. Druk op  3 keer. De display zal **P 50** aangeven.
2. Draai de draaibare controle, totdat de display **5:00** aangeeft.
3. Druk op .

Let op: De volgende stappen worden gebruikt voor het instellen van de kooktijd:

- 0 – 1 minuut : 5-seconden stappen
- 1 – 5 minuten : 10-seconden stappen
- 5 – 10 minuten : 30-seconden stappen
- 10 – 30 minuten : 1-minuut stappen
- 30 – 95 minuten : 5-minuut stappen



### Hete-lucht-functie

Met deze functie zal hete lucht door het apparaat circuleren. Hierbij wordt een gelijkmatig kook- en bruiningsproces bereikt. Het voorprogrammeerbare temperatuur bereik van dit apparaat is tussen 100°C en 190°C. De temperatuur is ingesteld door de gewenste hoeveelheid keren op  te drukken. De kooktijd kan ingesteld worden tot een maximum van 95 minuten.

Indien gewenst wordt de oven voorverwarmd. Kies het gewenste temperatuurniveau en

druk “Start”.

Voorbeeld: Het apparaat moet worden voorverwarmd tot 190°C, gevolgd door een grilltijd van 30 minuten.

1. Druk op  10 keer. De display geeft **190** aan.
2. Druk op  om het voorverwarmings proces te starten.
3. Zodra de voor ingestelde temperatuur bereikt is, zal men een piepsignaal horen en zal de display beginnen te knipperen.
4. Open de deur, plaats het voedsel in het ovenruimte en sluit de deur.
5. Draai de draaibare controle, totdat de display **30:00** aangeeft.
6. Druk op  om het kookproces te starten.

Noot: Stap 2 en 3 kan achterwege gelaten worden als voorverwarmen niet nodig is.

### Grill / combinatie functies

Het grillproces maakt gebruik van stralingshitte om het voedsel te bewerken. Dit programma is geschikt voor het koken van gegratineerde gerechten of voor het grillen van dunne stukken vlees. De combinatieprogrammas zijn geschikt voor vis, aardappelen, soufflés of ‘au gratin’ koken.



**G-1** - 100% Grill

**G-2** - 75% Grill, 25% Microwave

**G-3** - 50% Grill, 50% Microwave

**G-4** - 25% Grill, 75% Microwave

Kies de gewenste kooktijd; een maximum van 95 minuten kunnen ingesteld worden. Het vermogen kan niet gewijzigd worden. Omdat het vlees omgedraaid moet worden als één zijde voldoende gebruikt is en het uit de magnetron genomen moet worden als beide kanten gaar zijn, moet dit hele proces goed in de gaten gehouden worden.

1. Druk op , totdat de display de gewenste functie (**G-1**, **G-2**, **G-3** of **G-4**) aangeeft.
2. Gebruik de draaibare controle om de gewenste kooktijd in te stellen.
3. Druk op  om het kookproces te starten.

### Snelprogramma

De meest gebruikte magnetronprogramma's kunnen worden opgeroepen door alleen op  te drukken. Met deze functie is de magnetron-vermogensinstelling **altijd** 100%. Iedere keer dat men op de toets drukt zal er 30 seconden bij de kooktijd komen.

Note: het kookproces begint onmiddellijk nadat de toets voor de eerste keer is ingedrukt.

Voorbeeld: Om de magnetronfunctie voor een kooktijd van 2 minuten te programmeren bij 100% vermogen.



1. Druk 4 keer op . De display geeft **2:00** aan.

### Ontdooiprogramma volgens tijd of gewicht ( )

Het ontdooiprogramma is nuttig voor het ontdooien van voedsel door het gewicht van het te ontdooien voedsel in te voeren, of door rechtstreeks de ondooitijd in te voeren. Voor fijn voedsel bevelen wij ontdooien op de ‘Ontdooien’ level aan (zie tabel *Power zetting*), om te zorgen dat het voedsel met een gelijkmatige lage temperatuur stand ontdooit.



De indicatie **dEF1** vertegenwoordigt gewicht gebaseert ontdooien; **dEF2** vertegenwoordigt tijd gebaseert ontdooien.

#### Nuttige tips:

- Het ontdooiproces moet met regelmatige tussenpozen worden onderbroken en de porties voedsel die reeds ontdooid zijn, moeten uit de magnetron worden verwijderd. Dit voorkomt dat voedsel dat al is ontdooid tijdens het verder ontdooien niet wordt verwarmd.
  - Voor het geval het voedsel niet helemaal is ontdooid als de voorgeprogrammeerde ontdooitijd verstreken is, dan verdient het aanbeveling eventuele verdere ontdooitijden steeds met perioden van niet meer dan 1-minuut te verlengen tot het voedsel helemaal is ontdooid.
  - Men moet voedsel dat in kunststof bakjes is opgeslagen of in plastic is verpakt een poosje laten staan nadat het uit de diepvriezer is gehaald. Wacht tot het voedsel gemakkelijk van het plastic kan worden losgemaakt voordat het in een bakje wordt gedaan, dat geschikt is voor magnetrons.
1. Druk op  eenmaal of tweemaal. De display geeft **dEF1** of **dEF2** aan.
  2. Gebruik de draaibare controle om het gewicht van het te ontdooien voedsel in te stellen. (tussen 100g en 1000g) of de gewenste ontdooitijd (tussen 00:05 en 95:00).
  3. Druk op  om het ontdooi proces te starten.

#### Automatische kookprogramma's





Deze automatische kookprogramma's zijn nuttig als voedsel gekookt of verwarmd wordt zonder dat specifieke instellingen geprogrammeerd hoeven te worden zoals vermogen of kooktijd.

1. Gebruik de draaibare controle om het gewenste menu te kiezen. De display geeft A-1 tot A-9 aan.
2. Druk op  om de input vast te leggen.
3. Gebruik de draaibare controle om het gewenste gewicht in te stellen.
4. Druk op  om het programma te starten.

Menu	Gewicht (in g)	Instellingen
<b>A-1</b> Opwarmen	200	100% Microwave
	300	100% Microwave
	400	100% Microwave
	500	100% Microwave
<b>A-2</b> Aardappels	200	100% Microwave
	400	100% Microwave
	600	100% Microwave
<b>A-3</b> Groenten	200	100% Microwave
	300	100% Microwave
	400	100% Microwave
	500	100% Microwave
<b>A-4</b> Noedels, pasta	50	100% Microwave
	100	100% Microwave
	150	100% Microwave
<b>A-5</b> Vlees	150	100% Microwave
	300	100% Microwave
	500	100% Microwave
	750	100% Microwave
<b>A-6</b> Vis	150	80% Microwave
	250	80% Microwave
	350	80% Microwave
	450	80% Microwave
<b>A-7</b> Pizza	300	100% Microwave/100% Grill
	400	100% Microwave/100% Grill
<b>A-8</b> Brood	50	100% Grill
	100	100% Grill
	150	100% Grill
	200	100% Grill
<b>A-9</b> Geroosterde kip	1000	G-2
	1250	G-2
	1500	G-2

## Tijklok

De microwave kan zodanig voorgeprogrammeert worden dat het zal starten op een vastgestelde tijd. Echter, controleer altijd eerst of de tijd op het apparaat juist is ingesteld voordat men de tijdklok functie gebruikt.

1. Zet de tijd (zie *zetten van de klok*).
2. Zet het gewenste programma. Druk **nooit** op de  toets.
3. Druk op . De huidige tijd wordt aangegeven en de uur display zal knipperen.
4. Gebruik de draaibare controle om het gewenste uur in te stellen (tussen **0-23**) waarbij men de unit wil laten starten.
5. Druk op . De minuten display zal knipperen.
6. Gebruik de draaibare controle om de gewenste minuten in te stellen (tussen **0-59**) waarbij men de unit wil laten starten.
7. Druk op . Het gewenste programma zal starten op de voorgeprogrammeerde tijd. Een piepsignaal geeft aan wanneer het programma zal starten.



### Veiligheidsinrichting voor kinderen:

Deze veiligheidsinrichting dient om te voorkomen dat kinderen het apparaat zonder toezicht in werking stellen.

Om de veiligheidsinrichting te activeren, druk op  gedurende 3 seconden.

Om de veiligheidsinrichting uit te schakelen, druk opnieuw op  gedurende 3 seconden.

**Noot:** Ingeval u met het apparaat een schakelprobleem heeft, eerst controleren of de veiligheidsinrichting niet geactiveerd is.

## Algemeen onderhoud en schoonmaken

- Voordat men het apparaat schoonmaakt moet men zorgen dat de stekker uit het stopcontact is gehaald en het apparaat volledig is afgekoeld.
- Maak het apparaat niet schoon met water. Zorg ervoor dat geen water - hoe klein de hoeveelheid ook is – in de ventilatiegaten komt aan de binnen- of buitenkant van het apparaat. Gebruik geen stoomapparaten voor het schoonmaken.
- De binnenkant moet schoongemaakt worden na ieder gebruik. De binnenkant van de deur en het deurframe moet altijd schoongemaakt worden.
- Het hele apparaat mag schoongemaakt worden met een vochtige pluisvrije doek en een zachte huishoudzeep. Veeg goed droog hierna.
- Gebruik geen schurende of bijtende schoonmaakmiddelen. Spuitbussen die speciaal ontworpen zijn voor het schoonmaken van gewone ovens mogen niet gebruikt worden.
- Het glazen draaiplateau en de rolring zijn geschikt voor de vaatwasmachine. De rolring en het oppervlak onder het glazen draaiplateau moeten altijd schoongehouden worden.
- De grillrek mag met warm water en zeep worden gereinigd.

### Technische specificaties

Buitenmaten: 485 mm (W) x 410 mm (D) x 295 mm (H)

Binnenmaten

- glazen draaiplateau: Ø 270 mm
- ruimte boven het glazen draaiplateau: 185mm

Gewicht apparaat: ca. 14,1 kg

Gebruiksvoltage: 230V~ 50 Hz

Totaal stroomgebruik

- grill: 1200 W
- magnetron: 1300 W
- hete-lucht-functie: 1200 W

Opbrengst magnetronvermogen: 200 W - 800 W

### Weggoien



Oude of beschadigde apparaten moeten onbruikbaar gemaakt worden door de kabel te verwijderen. Neem contact op met de plaatselijke gemeente als u niet weet waar u uw afgedankte apparaat ter recycling aan kunt bieden.

### Garantieverklaring

Voor dit apparaat geldt een garantie van twee jaar na de aankoopdatum voor materiaal- en



fabrieksfouten. Uitgesloten van garantie is schade die ontstaan is door het niet in acht nemen van de gebruiksaanwijzing, normale slijtage en zeer breekbare onderdelen als glaskannen etc. De garantie vervalt bij reparatie door niet door ons bevoegde instellingen.

## E

# Microondas con funciones de grill y aire caliente

## Ejemplos de programación

Re-calentar 1-plato (aprox. 300g)

Gire el mando giratorio (Visualizador **A-1**) + pulse  + gire el mando giratorio (Visualizador **300g**) + pulse 

Funcionamiento del microondas a potencia máxima durante 60 segundos

Pulse  2x

Funcionamiento del microondas durante 5 minutos al 75% de potencia (600 W)

2x  + gire el mando giratorio (Visualizador **5:00**) + 

Funcionamiento del aire caliente durante 45 minutos a 160°C (con precalentamiento)

7x  +  + gire el mando giratorio (Visualizador **45:00**) + 

Tiempo de funcionamiento del grill de 8 minutos

 (Visualizador **G-1**) + gire el mando giratorio (Visualizador **8:00**) + 

Descongelar 450g

 (Visualizador **dEF1**) + gire el mando giratorio (Visualizador **450g**) + 

Combinación microondas/grill (**G-3**) durante 20 minutos

3x  (Visualizador **G-3**) + gire el mando giratorio (Visualizador **20:00**) + 

### Estimado Cliente,

Antes de utilizar el horno microondas, le recomendamos que lea detenidamente las siguientes instrucciones y que conserve este manual de instrucciones como referencia en el futuro. El aparato sólo debe ser usado por personas que se han familiarizado con estas instrucciones.

## Elementos componentes

1. Cierres de la puerta
2. Ventanilla de observación
3. Alumbrado interior
4. Cubierta protectora
5. Unidad de transmisión
6. Anillo de rodillo
7. Plato giratorio de vidrio
8. Tablero de mando
9. Elemento del grill
10. Rejilla del grill
11. Visualizador
12. Tirador de puerta

## Emplazar la unidad

- Coloque siempre el horno microondas sobre una superficie estable y nivelada resistente al calor y asegúrese de que queda protegido de cualquier fuente de calor o de una humedad excesiva.
- No utilice el aparato en exteriores.
- Debe asegurar una ventilación suficiente en todo momento. No coloque objetos encima de la unidad, y asegúrese de que se respeten las siguientes distancias mínimas respecto a una pared u otro objeto:

Un lado: 7.5 cm; el otro lado estará despejado

Posterior: 7.5 cm

Superior: 30.0 cm

No debe quitarle los pies que se encuentran por debajo de la unidad.

No debe instalarse este aparato dentro de un armario; al colocar el aparato, asegúrese también de no situarlo inmediatamente debajo de un armario o de cualquier otro objeto similar.

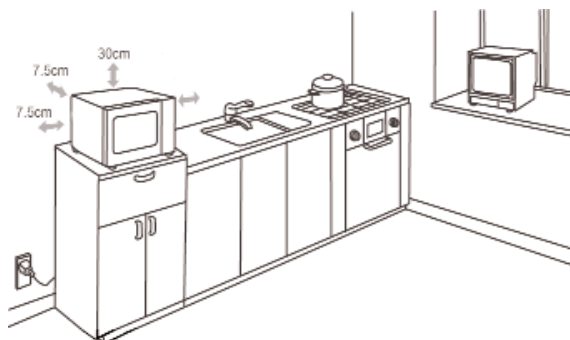

### Conexión a la red eléctrica

El aparato sólo debe ser enchufado a una toma conectada a tierra instalada según las normas vigentes. Asegúrese de que la tensión de la red coincide con la tensión indicada en la placa de características. Este producto cumple con las directivas obligatorias que acompañan el etiquetado de la CEE.

## Antes de usarlo por primera vez

- Quite todos los materiales de embalaje externos e internos. Todos estos materiales están indicados para el reciclaje.
- Después de desembalarlo y cada vez que conecta la unidad a la red eléctrica, examine la unidad y el cable de alimentación por si hubiera indicios de desperfectos. Asegúrese también de que la puerta (incluyendo la ventanilla de observación, el sellado de la puerta y los cierres) no está dañada o torcida y ciérrela firmemente contra su marco. Esto es importante porque asegura que no haya escapes de energía de microondas durante el funcionamiento. Por la misma razón debe examinar cuidadosamente la caja entera junto con el interior del aparato.

**En caso de avería, este aparato no debe ser usado** hasta que haya sido reparado por un técnico cualificado.

- **No extraiga** la capa protectora que cubre el interior de la puerta, ni la unidad de transmisión giratoria ni la cubierta protectora (4) de color gris-marrón situada junto a la luz en el lado derecho del interior.
- Introduzca el anillo de rodillo y el plato giratorio de vidrio dentro del aparato.
- Antes de utilizar el horno microondas, ponga el aparato a calentar en el ajuste grill (sin activar la función microondas) durante unos 10 minutos. Esto eliminará el olor típico que sale de un grill la primera vez que se enciende. Puede que salga un poco de humo; esto es

normal, pero asegure una ventilación adecuada.

**Nota: No encienda el aparato a no ser que la comida a calentar o cocinar haya sido introducida en el horno.** La utilización del electrodoméstico vacío podría dañar el aparato.

## Notas importantes

- Al calentar líquidos en su microondas, el líquido puede calentarse más allá del punto de ebullición sin burbujear visiblemente. Por lo tanto es importante tener muchísimo cuidado al tocar los recipientes, p. ej. al sacarlos del horno.  
El riesgo de sobrecalentamiento se puede reducir al poner una varilla de vidrio termorresistente en el recipiente durante el calentamiento.
- Los huevos con su cáscara o huevos enteros cocidos no deberán calentarse en un horno microondas, ya que podrían explotar incluso después de que el proceso de calentamiento en el microondas hubiera concluido.
- **Atención:** Es también sumamente peligroso calentar en el aparato líquidos o cualquier tipo de comida sólida dentro de recipientes cerrados, puesto que existe un riesgo real de explosión.
- El contenido de biberones o recipientes de vidrio con comida para niños deben ser revueltos o sacudidos para asegurar que el calor está distribuido de modo uniforme. **Para evitar quemaduras dolorosas y peligrosas, controle siempre la temperatura antes de darle de comer al niño.**
- Al calentar o cocer comida que está envuelta en materiales combustibles como plástico o papel, hay un riesgo de que estos ardan. También es posible que la comida se seque y hasta puede arder si el tiempo de cocción seleccionado es demasiado largo. La grasa y el aceite también son sustancias inflamables. Por lo tanto, es importante controlar el aparato durante su funcionamiento. Por supuesto que los líquidos altamente inflamables como el alcohol concentrado no deben ser calentados.
- Si observa que está saliendo humo durante el funcionamiento, mantenga la puerta cerrada para inhibir o apagar las llamas si hay. Apague la unidad inmediatamente y saque el enchufe de la toma de pared.
- Para evitar el peligro de quemaduras, hay que utilizar siempre un paño apropiado para el horno al extraer los alimentos del horno, dado que los utensilios y los recipientes de cocina se calientan no sólo durante la utilización de las funciones de grill y aire caliente, sino también durante el funcionamiento del microondas.
- Los termómetros especiales de cocina (como los que se emplean con un horno normal) no deben utilizarse con los microondas.

## Instrucciones importantes de seguridad

- **Cuidado: cierto tipo de alimentos puede tener una tendencia a prender fuego. Nunca, bajo ninguna circunstancia, deje el aparato sin supervisión durante la utilización de las funciones microondas, grill, aire caliente o una combinación de estas.**
- Este microondas sólo está diseñado para descongelar, recalentar y cocer comida. No se acepta responsabilidad alguna si hay averías a consecuencia del uso incorrecto del aparato o si estas instrucciones no han sido observadas debidamente.
- Este aparato no debe ser utilizado por ninguna persona con reducidas facultades físicas,

sensoriales o mentales y tampoco por personas sin experiencia ni conocimiento, a menos que hayan recibido supervisión o instrucciones sobre el uso del aparato por parte de una persona responsable y por su propia seguridad.

- Los niños deben estar bajo supervisión para garantizar que no juegan con el aparato.

- **Apague y desenchufe siempre el aparato:**

- **antes de la limpieza,**

- **en caso de avería.**

- **Atención:** Las superficies exteriores del electrodoméstico (incluida la puerta) pueden calentarse durante su funcionamiento. También existe peligro de emisión de vapor por las ranuras de ventilación: peligro de quemaduras. 

- No deje que el aparato o su cable de alimentación entren en contacto con superficies calientes o fuentes de calor. No permita que el cable de alimentación cuelgue en el vacío y manténgalo lejos de cosas calientes.

- Es importante limpiar el electrodoméstico a fondo, con regularidad y eliminar los restos de comida.

En caso contrario se produciría un desgaste excesivo de la superficie del electrodoméstico y su vida útil se reduciría considerablemente. Además, la seguridad y el funcionamiento del aparato también se verían afectados.

- Este electrodoméstico es un aparato del grupo 2 de la clase B ISM. El grupo 2 incluye todos los aparatos ISM (industriales, científicos, médicos) que generan energía por radio frecuencia en forma de radiación electromagnética para el procesamiento de material; también incluye los aparatos de electroerosión. La clase B indica aparatos diseñados para el uso doméstico, o cualquier aparato similar integrado en las unidades domésticas de suministro eléctrico.

- Este microondas está diseñado para uso doméstico y no comercial.

- **Atención:** cualquier trabajo de mantenimiento o reparación que precise la extracción de alguna cubierta protectora contra la radiación del microondas representa un serio peligro para personas no cualificadas. Esto incluye la sustitución del cable especial eléctrico o la bombilla del alumbrado interior. El aparato no debe ser abierto, excepto por personal cualificado. Si es preciso repararlo, se debe mandar el aparato a uno de nuestros servicios de asistencia postventa. Las direcciones se encuentran en el apéndice de este manual.

### **La función microondas**

Dentro de la unidad se genera energía electromagnética, haciendo que las moléculas en la comida (principalmente moléculas de agua) oscilen y por consiguiente que la comida se caliente. Por esta razón, la comida con un alto contenido de agua se calentará más rápidamente que la comida relativamente seca. El calor se propaga gradualmente dentro de la comida. Los utensilios, platos o recipientes que emplea solo se calientan indirectamente, como resultado de la temperatura de la comida.

## **Emplee siempre utensilios de cocina apropiados**

- No coloque la comida directamente encima del plato giratorio de vidrio; emplee siempre un plato o un recipiente apropiado de cocina. Asegúrese de que el recipiente no sobresalga del borde del plato giratorio.
- Debe evitarse el uso de objetos metálicos dado que las ondas se reflejan en las superficies metálicas, pudiendo no llegar hasta la comida que se desea cocinar. Cualquier metal dentro del horno podría producir chispas, y con ello un eventual daño al aparato.

- Como regla general, los cubiertos o contenedores metálicos no deben ser usados en el microondas. Algunas envolturas de comida contienen aluminio doméstico o alambre bajo una capa de papel y por lo tanto tampoco son indicadas para el uso con los aparatos de microondas.

En el caso de que en una receta se recomiende el uso de papel de aluminio, asegúrese de que la comida está firmemente envuelta en el papel de aluminio (evitando que haya burbujas de aire). Asegúrese de mantener una **distancia mínima de 2.5 cm** entre el papel de aluminio y las paredes interiores del horno.

- Asegúrese siempre de que el recipiente o el plato que emplea no lleva ningún detalle en metal como por ejemplo un borde de oro o colores que contiene partículas de plomo. Los objetos hechos de cristal de plomo tampoco son indicados. Asegúrese siempre de que los contenedores de cocina empleados no tienen sitios huecos (p.ej. en las asas). Los materiales porosos pueden haber absorbido agua durante la limpieza y tampoco son indicados. Los recipientes de cocina o utensilios hechos de materiales de plástico del tipo “Melamina” absorben energía y tampoco son indicados.

#### - **Empleando la función microondas**

- Sin embargo, los contenedores hechos de vidrio termorresistente o porcelana son muy adecuados para el uso en aparatos de microondas.
- El plástico es apropiado solo si es termorresistente hasta 180° C. Las bolsas de cocinar etc. deben ser perforadas para soltar la alta presión que se acumula durante la cocción.

Los contenedores de cocina diseñados especialmente para el uso con microondas están en venta en la mayoría de tiendas que venden productos de cocina.

- Los contenedores de cocina o platos pueden someterse a una prueba para verificar si son apropiados para emplear en el microondas: coloque el artículo (sin comida) encima del plato giratorio; encienda la unidad, ajústela al nivel ‘Alto’ y déjela encendida unos 20 segundos. Escuche y mire por si hay crujidos o chispas. Si esto ocurre, apague la unidad inmediatamente. También es importante controlar la temperatura del contenedor: un contenedor apropiado sólo estará templado.

#### - **Utilizando el grill o la función de aire caliente**

- Al utilizar el grill o la función de aire caliente, se puede utilizar cualquier recipiente o plato termorresistente apropiado para un horno normal. No utilice artículos de plástico cuando emplee el grill o la función de aire caliente.
- La comida que quiere cocinar debe ser colocada directamente encima de la rejilla del grill, que luego se coloca sobre el plato giratorio de vidrio.

#### - **Empleando la función de combinación microondas/grill**

- Al emplear la combinación microondas/grill, las funciones de microondas y grill se activan en alternación. Los recipientes o platos deben, por lo tanto, ser apropiados para el uso en un aparato microondas **además de** ser termorresistentes. Debido a las temperaturas relativamente elevadas, no se deben utilizar artículos de plástico. La rejilla de grill de esta unidad es indicada para el uso con el horno de microondas. Asegúrese de que el recipiente o plato usado no contiene partes de metal.

#### **Rejilla del grill**

- Para poder utilizar el grill, debe colocar la rejilla sobre sus patas largas.
- Cuando se coloca sobre las patas cortas, la rejilla se puede utilizar con la función de





aire caliente, por ejemplo para cocer pizza.



## Funcionamiento

### Información general para la programación del aparato

Para asegurar un resultado óptimo, este horno microondas utiliza componentes electrónicos de máxima calidad.

- Al pulsar cualquier botón de control del aparato, la introducción correcta de datos quedará confirmada mediante un pitido.
- Durante el desarrollo de una secuencia de programación, se puede obtener el ajuste del momento pulsando la tecla apropiada. Por ejemplo, si durante el programa de microondas se pulsa la tecla , el visualizador mostrará el ajuste de potencia seleccionado.
- Se puede interrumpir o reiniciar un programa pulsando la tecla .

### Secuencia de funcionamiento general



- Coloque la comida a calentar en un contenedor apropiado. Coloque el contenedor sobre el plato giratorio dentro del horno.
  - Al colocar alimentos en el microondas, deben cubrirse para evitar que se sequen. Las tapas de vidrio o plástico diseñadas especialmente para usar con microondas se pueden encontrar en la mayoría de las tiendas.
  - Cuando utilice la combinación de microondas/grill o microondas/aire caliente, no cubra los alimentos a cocinar. Coloque la rejilla del grill directamente sobre el plato giratorio de vidrio y coloque los alimentos sobre la rejilla.
- Cierre la puerta y seleccione el programa deseado.
- Cuando se inicie el programa, el plato giratorio comenzará a girar. Durante el funcionamiento, la luz interior permanecerá encendida.
- Si, durante el funcionamiento, se abre la puerta o se pulsa la tecla  (para revolver o dar la vuelta a la comida y asegurar una distribución uniforme del calor), el funcionamiento del temporizador y el programa quedará suspendido. En este momento se puede cambiar el tiempo de cocción, si es necesario. El programa se reanudará automáticamente al cerrar la puerta de nuevo y pulsar la tecla .
- Pulse  dos veces para interrumpir el programa.
- Las señales sonoras indican que el periodo preprogramado ha transcurrido; a la vez, la luz interior se apagará.
- Abra la puerta y saque el recipiente con la comida.
- Para obtener una distribución de calor uniforme en la comida, debe dejar el recipiente durante algunos minutos.
- El tiempo de cocción normalmente depende de varios factores.
  - Las microondas penetran la superficie de la comida. Por lo tanto, artículos de comida más grandes necesitan más tiempo de cocción que la misma comida cortada en pedazos más pequeños. También es importante distribuir la comida de modo uniforme en el plato.
  - Para asegurar que se elimina cualquier bacteria de la comida, hay que exponer la comida a temperaturas altas durante un periodo bastante largo.
  - Como regla de base: la mitad de la cantidad - la mitad del tiempo.
    - el doble - casi el doble del tiempo.

### Ajustar el reloj:

Después de enchufar el aparato al suministro eléctrico, el visualizador mostrará '0:00' y se escuchará una señal acústica.

Nota: El visualizador no mostrará la contabilización del tiempo a menos que se haya ajustado el reloj. El proceso de ajuste del reloj se puede cancelar pulsando la tecla .

El reloj se debe ajustar cuando se conecta el electrodoméstico por vez primera y también cuando el reloj queda desajustado tras un corte en el suministro eléctrico.



1. Pulse  una vez. Los dígitos de las horas comienzan a destellar en el visualizador.
2. Gire el mando giratorio para configurar la hora correcta. El valor para la hora será entre **0-23**.
3. Pulse . Los dígitos de los minutos comenzarán a destellar.
4. Gire el mando giratorio para configurar los minutos correctos. El valor para los minutos será entre **0-59**.
5. Pulse  para concluir el ajuste del reloj. El símbolo ':' destellará y aparecerá mostrada la hora correcta.

### La función microondas

Para programar el aparato para que cocine, es necesario seleccionar el modo correcto (microondas), el ajuste de potencia preciso y el tiempo de cocción, antes de iniciar la secuencia del programa. El ajuste de potencia se selecciona pulsando reiteradamente . El tiempo de cocción se puede programar hasta un valor máximo de 95 minutos.

	Ajustes de potencia			
	Potencia (P)	Visualizador	Tipo	
1 x	800W	<b>P100</b> (100%)	Alto	Calentar líquidos, cocinar
2 x	600W	<b>P 75</b> (75%)	Medio alto	Descongelar y calentar platos ultracongelados
3 x	400W	<b>P 50</b> (50%)	Medio	Cocinar comida delicada
4 x	200W	<b>P 25</b> (25%)	Descongelar	Descongelar

Ejemplo: para programar la función microondas durante un tiempo de cocción de 5 minutos al 50% de potencia.

1. Pulse  3 veces. El visualizador mostrará **P 50**.
2. Gire el mando giratorio, hasta que el visualizador muestre **5:00**.
3. Pulse .

Nota: Para ajustar el tiempo de cocción debe seguir estos intervalos de avance:

- 0 – 1 minuto : avances de 5-segundos
- 1 – 5 minutos : avances de 10-segundos
- 5 – 10 minutos : avances de 30-segundos
- 10 – 30 minutos : avances de 1-minuto
- 30 – 95 minutos : avances de 5-minutos



### La función de aire caliente

Con esta función, el aire caliente circula dentro del horno, consiguiendo una cocción y un dorado uniformes. La temperatura preprogramable para este aparato será de 100°C a 190°C. La temperatura se configura pulsando  el número de veces necesario. El tiempo de cocción se puede programar hasta un valor máximo de 95 minutos.

Si es necesario, se puede precalentar el aparato. Seleccione el nivel de temperatura deseado

y pulse 'Empezar'.

Ejemplo: el aparato se debe precalentar a 190°C, seguido de un tiempo de cocción de 30 minutos.

1. Pulse  10 veces. El visualizador muestra **190**.
2. Pulse  para iniciar el proceso de precalentamiento.
3. Cuando se alcance la temperatura seleccionada, se escuchará una señal Sonora y el visualizador comenzará a destellar.
4. Abra la puerta, coloque la comida dentro del horno y cierre la puerta de nuevo.
5. Gire el mando giratorio, hasta que el visualizador muestre **30:00**.
6. Pulse  para iniciar el proceso de cocción.

Nota: Se pueden omitir los pasos 2 y 3, si el precalentamiento no es necesario.

### Funciones Grill / combinación

El proceso del grill utiliza calor por radiación para cocinar la comida. Este programa es adecuado para gratinar o para asar piezas delgadas de carne. Los programas de combinación son adecuados para cocinar pescado, patatas, soufflés o para gratinar.



**G-1** - 100% grill

**G-2** - 75% grill, 25% microondas

**G-3** - 50% grill, 50% microondas

**G-4** - 25% grill, 75% microondas

Seleccione el tiempo de cocción deseado; puedes seleccionar un tiempo máximo de 95 minutos. La configuración de potencia no se puede cambiar. Se deberá girar la carne cuando un lado esté suficientemente dorado, y se deberá sacar cuando esté hecho por ambos lados, por ello es importante comprobar atentamente este proceso.

1. Pulse , hasta que el visualizador muestre la función deseada (**G-1**, **G-2**, **G-3** o **G-4**).
2. Use el mando giratorio para seleccionar el tiempo de cocción deseado.
3. Pulse  para iniciar el proceso de cocción.

### Programa rápido

Los tiempos de funcionamiento del microondas que se utilizan habitualmente se pueden seleccionar pulsando simplemente . Con esta función, el nivel de potencia del microondas es **siempre** 100%. Cada vez que pulse la tecla, el tiempo de cocción incrementará en 30 segundos.

Note: El proceso de cocción comienza al pulsar la tecla por primera vez.

Ejemplo: para programar la función microondas para un tiempo de cocción de 2 minutos al 100% de potencia.



1. Pulse  4 veces. El visualizador mostrará **2:00**.

### Programa de descongelación basado en el tiempo o el peso ( )

Este programa de descongelación es útil para descongelar alimentos ajustando el peso del alimento a descongelar, o seleccionando directamente el tiempo de descongelación. Para los alimentos delicados aconsejamos descongelar a nivel 'Descongelar' (ver la tabla *Ajuste de potencia*), para asegurar que el alimento se descongela a temperatura constante y baja.



El indicador **dEF1** representa la descongelación basada en el peso; **dEF2** representa la descongelación basada en el tiempo.

Notas útiles:

- El proceso de descongelación se debe interrumpir a intervalos regulares y los trozos de alimentos ya descongelados se deben retirar; de este modo se asegura que los alimentos ya descongelados no absorberán el calor destinado a alimentos que todavía deben ser descongelados.
  - Si los alimentos no están completamente descongelados después de haber transcurrido el tiempo de descongelación seleccionado, se aconseja que la descongelación posterior se limite a periodos de 1 minuto hasta conseguir descongelar los alimentos por completo.
  - Los alimentos conservados en recipientes de plástico o envueltos en plástico deben dejarse reposar durante un rato después de sacarlos del congelador. Espere hasta que los alimentos se puedan separar fácilmente del plástico, antes de introducirlos en el horno dentro de un recipiente apropiado para su uso en hornos microondas.
1. Pulse  una o dos veces. El visualizador mostrará **dEF1** o **dEF2**.
  2. Use el mando giratorio para ajustar el peso del alimento que desea descongelar (entre 100g y 1000g) o el tiempo deseado de descongelación (entre 00:05 y 95:00).
  3. Pulse  para iniciar el proceso de descongelación.

### **Programas automáticos de cocción**





Estos programas automáticos de cocción son útiles cuando se cuecen o calientan alimentos sin haber seleccionado ningún ajuste particular, para potencia o tiempo de cocción.

1. Use el mando giratorio para seleccionar el menú deseado. El visualizador muestra **A-1** a **A-9**.
2. Pulse  para confirmar el programa seleccionado.
3. Use el mando giratorio para seleccionar el peso deseado.
4. Pulse  para iniciar el programa.

Menú	Peso (en g)	Ajustes de potencia
<b>A-1</b> Recalentar	200	100% microondas
	300	100% microondas
	400	100% microondas
	500	100% microondas
<b>A-2</b> Patatas	200	100% microondas
	400	100% microondas
	600	100% microondas
<b>A-3</b> Verdura	200	100% microondas
	300	100% microondas
	400	100% microondas
	500	100% microondas
<b>A-4</b> Fideos	50	100% microondas
	100	100% microondas
	150	100% microondas
<b>A-5</b> Carne	150	100% microondas
	300	100% microondas
	500	100% microondas
	750	100% microondas
<b>A-6</b> Pescado	150	80% microondas
	250	80% microondas
	350	80% microondas
	450	80% microondas
<b>A-7</b> Pizza	300	100% microondas/100% grill
	400	100% microondas/100% grill
<b>A-8</b> Pan	50	100% grill
	100	100% grill
	150	100% grill
	200	100% grill
<b>A-9</b> Pollo asado	1000	G-2
	1250	G-2
	1500	G-2

### Temporizador

El microondas se podrá preprogramar de modo que comience a funcionar a una hora predeterminada. No obstante, antes de utilizar la función de activación retardada con temporizador compruebe siempre que el reloj del aparato está correctamente ajustado.

1. Ajuste la hora (consulte *Ajustar el reloj*).
2. Seleccione el programa deseado. **No** pulse la tecla  **todavía**.
3. Pulse . La hora actual aparecerá mostrada en el visualizador y los dígitos de las horas destellarán.
4. Use el mando giratorio para seleccionar el ajuste deseado de la hora (entre **0-23**) a la que desea que el microondas comience a funcionar.
5. Pulse . Los dígitos de los minutos destellarán.
6. Use el mando giratorio para seleccionar el ajuste deseado de los minutos (entre **0-59**) a los que desea que el aparato comience a funcionar.
7. Pulse . El programa seleccionado se activará a la hora preprogramada. Una señal sonora indica que se inicia el programa.

### Dispositivo de seguridad para niños:

Este dispositivo de seguridad evita que los niños puedan utilizar el aparato sin supervisión.

Para activar el dispositivo de seguridad, pulse  durante 3 segundos.

Para desactivar el dispositivo de seguridad, Pulse  de nuevo durante 3 segundos..

**Nota:** Si Vd. no pudiera encender el aparato, compruebe primero que el dispositivo de seguridad no está activado.

## Mantenimiento y Limpieza General

- Antes de limpiar el aparato, asegúrese de que esté desconectado de la red eléctrica y que se haya enfriado por completo.
- No limpie la unidad con agua. Asegúrese de que el agua - ni la más mínima cantidad - no entre en las ranuras de ventilación en el interior o el exterior de la unidad. No emplee aparatos de limpieza con vapor para la limpieza.
- Las superficies internas se deben de limpiar a fondo después de cada ciclo de operación. Mantenga limpios en todo momento tanto el interior de la puerta como el marco.
- La unidad entera se puede limpiar con un paño limpio ligeramente humedecido y un detergente ligero. Después séquelo meticulosamente.
- No emplee productos de limpieza abrasivos o muy fuertes. Los pulverizadores especiales para limpiar hornos normales que se pueden conseguir en las tiendas no se deben de usar.
- El plato giratorio de vidrio y el anillo de rodillo son indicados para los lavavajillas. Mantenga limpios en todo momento el anillo de rodillo y el riel por debajo.
- La rejilla del grill se puede limpiar con agua caliente y jabón.

### Especificaciones técnicas

Tamaño exterior: 485 mm (A) x 410 mm (P) x 295 mm (A)

Tamaño interior

- plato giratorio de vidrio: Ø 270 mm
- espacio libre encima del plato giratorio de vidrio: 185mm

Peso de unidad: ca. 14.1 kg

Voltaje de operación: 230V~ 50 Hz

Consumo total de energía:

- grill: 1200 W
- microondas: 1300 W
- aire caliente: 1200 W

Potencia de salida de microondas: 200 W - 800 W

### Desechar



Se debe dejar las unidades viejas o dañadas inservibles quitándoles el cable de alimentación. Si no sabe qué facilidades de reciclaje hay en su barrio, averígüelo en la oficina pertinente del ayuntamiento.

**Garantía**



Este producto está garantizado por un período de dos años, contado a partir de la fecha de compra, contra cualquier defecto en materiales o mano de obra. Esta garantía sólo es válida si el aparato ha sido utilizado siguiendo las instrucciones de uso, siempre que no haya sido modificado, reparado o manipulado por cualquier persona no autorizada o haya sido estropeado como consecuencia de un uso inadecuado del mismo. Naturalmente esta garantía no cubre las averías debidas a uso o desgaste normales, así como aquellas piezas de fácil rotura tales como cristales, piezas cerámicas, etc.



# ① Forno microonde con funzione grill e ventilazione forzata

## Esempi di programmazione



Riscaldamento di un'unica porzione (ca. 300 gr.)

Girate la manopola di comando (Display **A-1**) + premete  + girate la manopola di comando (Display **300g**) + premete 

Funzionamento a microonde al massimo della potenza per 60 secondi

Premete  2x

Funzionamento a microonde per 5 minuti al 75% di potenza (600 W)

2x  + girate la manopola di comando (Display **5:00**) + 

Funzionamento a ventilazione forzata per 45 minuti a 160°C (con preriscaldamento)

7x  +  + girate la manopola di comando (Display **45:00**) + 

Tempo di grigliatura 8 min

 (Display **G-1**) + girate la manopola di comando (Display **8:00**) + 

Scongelamento 450 gr.

 (Display **dEF1**) + girate la manopola di comando (Display **450g**) + 

Combinazione microonde/grill (**G-3**) per 20 minuti

3x  (Display **G-3**) + girate la manopola di comando (Display **20:00**) + 

### Gentile Cliente,

Prima d'utilizzare il forno a microonde, leggete attentamente le seguenti istruzioni e conservate il presente libretto per poterlo consultare anche in futuro. L'apparecchio va utilizzato solo da persone che si siano impratichite con le presenti istruzioni.

## Imparate a conoscere il vostro apparecchio

1. Chiusura sportello
2. Oblò d'osservazione
3. Luce interna
4. Coperchietto di protezione
5. Unità motore
6. Anello di rotazione
7. Piastra girevole in vetro
8. Quadro di comando
9. Elemento della graticola
10. Griglia
11. Display
12. Impugnatura sportello

## Sistemazione dell'apparecchio

- Installate sempre il forno a microonde sopra ad una superficie stabile e piana, termoresistente e al riparo da qualsiasi fonte di eccessivo calore o umidità.
- Non utilizzate l'apparecchio all'aperto.
- Assicurate sempre una sufficiente aerazione. Non poggiate sull'apparecchio nessun oggetto e rispettate le distanze minime qui di seguito indicate fra l'apparecchio e il muro o altri oggetti:

Uno dei lati: 7,5 cm; l'altro lato deve rimanere libero

Dietro: 7.5 cm

Alto: 30.0 cm

Non togliete i piedini posti sulla base dell'apparecchio.

L'apparecchio non deve essere incassato all'interno di mobiletti chiusi. Quando sistemate l'apparecchio, evitate di installarlo direttamente sotto un armadio o qualsiasi altro oggetto simile.

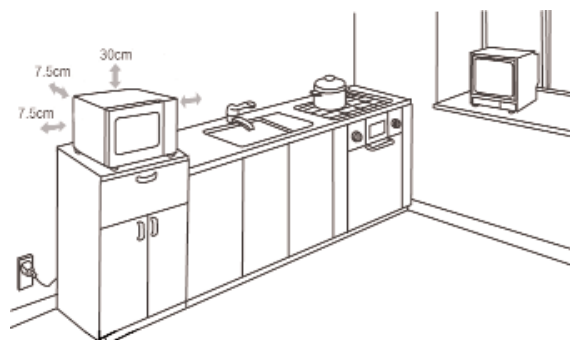

### Collegamento alla rete

L'apparecchio deve essere collegato esclusivamente ad una presa di corrente con messa a terra, installata a norma di legge. Assicuratevi che la tensione d'alimentazione corrisponda alla tensione indicata sulla targhetta portadati. Questo prodotto è conforme alle direttive vincolanti per l'etichettatura CE.

## Prima di adoperare l'apparecchio per la prima volta

- Eliminate completamente tutti gli imballi esterni e interni. I materiali utilizzati per l'imballaggio sono riciclabili.
- Dopo la sballatura e prima di collegare alla rete di alimentazione, controllate accuratamente che l'apparecchio e il cavo di alimentazione non presentino nessuna traccia di deterioramento. Assicuratevi inoltre che lo sportello (oblò d'osservazione, guarnizioni dello sportello e chiusure dello sportello compresi) non sia danneggiato o piegato e richiudete saldamente lo sportello contro il suo supporto. Ciò è importante per impedire l'emissione d'energia microonde durante il funzionamento. Per lo stesso motivo occorrerà esaminare accuratamente la parte esterna dell'apparecchio e l'interno del forno.

**In caso di danneggiamento, l'apparecchio non deve essere utilizzato finché non sarà stato controllato da un tecnico specializzato.**

- **Non rimuovete** la pellicola di schermatura posta sulla parte interna dello sportello, né il motorino della piastra girevole né il coperchietto di protezione (4) che si trova sul lato destro all'interno del forno vicino alla luce.
- Inserite l'anello di rotazione e la piastra girevole in vetro all'interno dell'apparecchio.
- Al primo utilizzo del forno a microonde, lasciate riscaldare l'apparecchio regolato solo sulla funzione grill (senza attivare la funzione microonde) per circa 10 minuti. In questo modo si potrà eliminare il caratteristico odore emesso da un qualsiasi grill al primo

utilizzo. Potrebbe fuoriuscire un leggero fumo; questo fenomeno è normale ma occorrerà assicurare una sufficiente aerazione.

**Avvertenza: non accendete l'apparecchio senza aver inserito nel forno il cibo da riscaldare o da cuocere.** L'uso a vuoto dell'apparecchio rischia di danneggiarlo.

## Consigli utili

- Quando mettete a riscaldare nel forno a microonde delle sostanze liquide, potrebbe succedere che il liquido si riscaldi oltre il punto d'ebollizione, senza che sia visibile nessun ribollimento. È importante perciò prestare molta attenzione quando toccate i contenitori, ad esempio per toglierli dal forno.  
Per ridurre i rischi di trabocco, durante il processo di riscaldamento sarebbe opportuno introdurre nel contenitore un'asta in vetro termoresistente.
- Non mettete a riscaldare con il forno a microonde uova nei gusci o uova sode intere: rischierebbero di scoppiare, e il rischio persiste anche dopo che il processo di riscaldamento a microonde si è concluso.
- **Attenzione:** è altrettanto pericoloso riscaldare con il forno a microonde liquidi o altri cibi solidi sistemati in contenitori chiusi perché potrebbero esplodere.
- Prima di mettere a riscaldare biberon o pappe per bambini in barattoli di vetro, agitate e mescolatene bene il contenuto per assicurare una distribuzione uniforme della temperatura. **E prima di presentare il cibo al bambino, controllatene sempre la temperatura in modo da evitare dolorose e pericolose scottature.**
- Quando riscaldate o cuocete cibo contenuto o avvolto in materiali combustibili quali la plastica o la carta, l'involucro rischia di infiammarsi. Potrebbe succedere anche che il cibo si secchi o addirittura si infiammi se il tempo di cottura è eccessivo. Anche il grasso o l'olio sono sostanze infiammabili. È quindi importante sorvegliare l'apparecchio durante il funzionamento. I liquidi molto infiammabili come l'alcool ad alta concentrazione, ovviamente non devono mai essere riscaldati.
- In caso d'emissione di fumo durante il funzionamento, tenete lo sportello chiuso per impedire o soffocare eventuali fiamme. Spegnete immediatamente l'apparecchio e disinserite la spina dalla presa di corrente.
- Per evitare rischi di scottature, utilizzate sempre una presina adatta quando togliete il cibo dal forno: gli utensili e i contenitori da cottura si riscaldano sia durante le funzioni grill e di ventilazione forzata, sia durante il funzionamento a microonde.
- I termometri da forno speciali (come quelli utilizzati nei forni tradizionali) non sono adatti per i forni a microonde.

## Importanti norme di sicurezza

- **Avvertenza: alcuni alimenti possono prendere fuoco. Non lasciate mai, in nessuna circostanza, l'apparecchio incustodito durante l'uso delle microonde, del grill, della ventilazione forzata o delle funzioni combinate.**
- Questo forno a microonde è stato progettato esclusivamente per lo scongelamento, il riscaldamento e la cottura degli alimenti. Nessuna responsabilità verrà assunta in caso di danni risultanti da un uso erraneo o dalla non conformità alle istruzioni.
- Questo apparecchio non è previsto per l'utilizzo da parte di persone con ridotte capacità

fisiche, sensoriali o mentali, o con scarsa esperienza o conoscenza, a meno che non siano adeguatamente sorvegliate o istruite sull'uso dell'apparecchio dalla persona responsabile della loro sicurezza.

- È necessario sorvegliare che i bambini non giochino con l'apparecchio.
- **Spegnete sempre l'apparecchio e disinserite la spina dalla presa di corrente:**
  - **durante ogni pulizia,**
  - **in caso di cattivo funzionamento.**
- **Attenzione:** le superfici esterne dell'apparecchio (compreso lo sportello) potrebbero riscaldarsi durante l'uso. Esiste anche il rischio di emissione di vapore attraverso le fenditure d'aerazione: **pericolo di scottature** 
- Evitate che l'apparecchio o il cavo d'alimentazione si trovino a contatto con fonti di calore. Non lasciate pendere liberamente il cavo d'alimentazione e tenetelo lontano dagli elementi riscaldanti.
- La mancanza di una corretta pulizia dell'apparecchio potrebbe danneggiare la qualità delle superfici con eventuale diminuzione del ciclo di vita oltre che potenziali rischi per la sicurezza di chi lo utilizza.
- Questo apparecchio è un dispositivo del gruppo 2 classe B ISM. Al gruppo 2 appartengono tutti i dispositivi ISM (industriali, scientifici, medici) che generano energia a radio-frequenza e/o utilizzano energia a radio-frequenza sotto forma di radiazioni elettromagnetiche per la lavorazione dei materiali; vi appartengono inoltre anche i dispositivi a elettroerosione. La classe B designa i dispositivi a uso domestico, o qualsiasi altro dispositivo simile integrato nella rete di potenza generale di fornitura degli apparecchi domestici.
- Questo forno a microonde è destinato ad uso esclusivamente domestico e non è inteso per uso professionale.
- **Attenzione:** ogni manutenzione o assistenza che esiga la rimozione del coperchietto di protezione contro i raggi a microonde costituisce un rischio grave per le persone non qualificate. Ciò comprende la sostituzione del cavo d'alimentazione speciale o di qualsiasi lampadina interna. L'apparecchio non deve essere aperto, tranne che da un tecnico qualificato. Nel caso in cui l'apparecchio richieda una riparazione, rinviatelo ad uno dei nostri Centri Assistenza Clienti i cui indirizzi si trovano in appendice al presente libretto.

### La funzione microonde

Un'energia elettromagnetica verrà prodotta all'interno dell'apparecchio, generando l'oscillazione delle molecole alimentari (molecole d'acqua in particolare), oscillazione che, a sua volta, determinerà il riscaldamento del cibo. I cibi ad alto tenore d'acqua si riscaldano perciò più velocemente dei cibi secchi. Il calore verrà gradualmente prodotto all'interno del cibo. Gli utensili, contenitori o piatti utilizzati saranno indirettamente riscaldati e solamente in funzione della temperatura del cibo.

## Utilizzate sempre utensili da cucina idonei

- Non ponete il cibo direttamente sulla piastra girevole in vetro; utilizzate sempre un piatto o un contenitore da cottura idoneo. Badate a non lasciare sporgere il contenitore fuori dal bordo della piastra girevole in vetro.
- L'uso di oggetti di metallo deve essere evitato perché le superfici metalliche riflettono le microonde, impedendo che esse giungano sino al cibo da cuocere. La presenza di metallo

dentro il forno potrebbe causare alcune scintille suscettibili, a loro volta, di danneggiare l'apparecchio.

- In linea generale, non si devono usare nel forno a microonde posate o contenitori in metallo. Alcuni involucri alimentari comprendono fogli d'alluminio o fili metallici sotto ad uno strato di carta, e non sono consigliabili per l'uso con gli apparecchi a microonde. Nel caso in cui in una ricetta sia consigliato l'utilizzo del foglio di alluminio, badate ad avvolgere accuratamente il cibo nel foglio di alluminio (evitando la formazione di bollicine d'aria). Calcolate uno **spazio di minimo 2.5 cm** fra il foglio di alluminio e le pareti interne del forno.
- Assicuratevi sempre che il contenitore o il piatto da cucina utilizzato non abbia nessuna decorazione metallica, tipo un bordo dorato o colorato contenente delle particelle di metallo. Gli oggetti in cristallo di piombo sono sconsigliati. Assicuratevi sempre che i contenitori utilizzati per la cottura non presentino nessun elemento vuoto (impugnature, ad esempio). Le sostanze porose rischiano di assorbire acqua durante la pulizia e sono quindi sconsigliate. I contenitori o utensili da cottura in 'Melamina' assorbono energia e sono anch'essi sconsigliati.

#### - **Uso della funzione microonde**

- I contenitori in vetro o in porcellana termoresistente si prestano tuttavia perfettamente all'uso dentro gli apparecchi a microonde.
- La plastica è idonea solamente nel caso in cui sia termoresistente fino a 180° C. I sacchetti di cottura ecc. devono essere perforati in modo da liberare l'alta pressione durante la cottura.

I contenitori da cucina specialmente designati per l'uso nei forni a microonde sono disponibili presso i principali negozi di articoli da cucina.

- I contenitori o piatti da cucina possono essere provati per determinare se sono idonei per l'uso dentro un apparecchio a microonde: ponete l'oggetto (privo di alimenti) sopra alla piastra girevole in vetro; accendete l'apparecchio, regolate il forno al livello 'Alto' e lasciatelo funzionare per circa 20 secondi. Ascoltate e osservate attentamente se si producono scoppiettii o scintille. In questo caso, spegnete immediatamente l'apparecchio. È importante controllare anche la temperatura del contenitore: i contenitori adatti diventeranno solamente tiepidi.

#### - **Uso della funzione grill o a ventilazione forzata**

- Con la funzione grill o a ventilazione forzata, potete usare i contenitori o i piatti termoresistenti utilizzati con i forni tradizionali. I contenitori in plastica, invece, non devono mai essere utilizzati con le funzioni grill e a ventilazione forzata.
- Gli alimenti destinati alla cottura vanno sistemati direttamente sopra alla griglia, la quale a sua volta verrà posta sulla piastra girevole in vetro.

#### - **Uso della funzione combinata forno a microonde/grill**

- Durante l'uso della funzione combinata forno a microonde/grill, le funzioni forno a microonde e grill vengono attivate alternativamente. I contenitori o i piatti da utilizzare, quindi, devono essere adatti all'uso con le microonde, ma devono essere **anche** termoresistenti. A causa delle temperature relativamente alte raggiunte dal forno, i contenitori in plastica non possono essere usati. La griglia in dotazione con il presente apparecchio è adatta per l'uso con un forno a microonde. Assicuratevi che il contenitore o il piatto utilizzato non contenga nessun elemento metallico.



## Griglia

- Per cucinare alla griglia, sistemate la griglia sui piedini più lunghi.
- Sistemata invece sui piedini più corti, la griglia può essere utilizzata con la funzione a ventilazione forzata, per esempio per la preparazione della pizza.



# Funzionamento

## Informazioni generali sulla programmazione dell'apparecchio

Per garantire dei risultati ottimali, il forno a microonde utilizza dispositivi elettronici di ultima generazione.

- Premendo un tasto, sentirete un segnale sonoro a conferma dell'esatta immissione del comando.
- Durante una sequenza di programmazione, è possibile richiamare le impostazioni ad essa relative, premendo il tasto adatto. Per es., se durante il programma a microonde, premete il pulsante  sul display verranno visualizzate le impostazioni di potenza selezionate.
- Un programma può essere interrotto o ripreso premendo il tasto .

## Messa in funzione: istruzioni generali

- Ponete il cibo da riscaldare in un contenitore idoneo e sistematelo sulla piastra girevole del forno.
  - Per non far asciugare troppo i cibi da preparare con la funzione microonde, utilizzate dei coperchi. Coperchi in vetro o in plastica, specifici per l'uso con gli apparecchi a microonde, sono disponibili presso quasi tutti i negozi di articoli da cucina.
  - Nell'utilizzare le funzioni combinate microonde/grill o microonde/ventilazione forzata, non coprite gli alimenti da cucinare. Potete sistemare la griglia con gli alimenti poggiati sopra direttamente sulla piastra girevole.
- Chiudete lo sportello e impostate il programma di cottura desiderato.
- All'avvio del programma, la piastra girevole comincia a ruotare. Durante il funzionamento dell'apparecchio, la luce interna rimane accesa.
- Se, durante il funzionamento, aprite lo sportello o premete il tasto  (per esempio per mescolare o girare gli alimenti per assicurare un'uniforme distribuzione del calore), le funzioni di programmazione e il timer verranno interrotti. Se necessario, a questo punto potete modificare il tempo di cottura. Il programma riprenderà automaticamente solo dopo che avrete chiuso lo sportello e premuto il tasto .
- Premete il tasto  due volte per interrompere il programma.
- Dei segnali acustici indicano che il tempo preprogrammato è trascorso; in questo stesso momento si spegne la luce interna.
- Aprite lo sportello e togliete il contenitore con il cibo.
- Per ottenere una distribuzione del calore uniforme all'interno del cibo, occorrerà lasciare riposare il contenitore per parecchi minuti.
- Il tempo di cottura normalmente dipende da vari fattori.
  - Le microonde penetrano la superficie del cibo. Per delle porzioni di alimenti di dimensioni più grosse, sarà necessario un tempo di cottura più lungo di quello richiesto per la cottura della stessa quantità d'alimenti tagliata a pezzetti. E il cibo, inoltre, deve essere ripartito sul piatto uniformemente.
  - Per assicurare l'efficace distruzione di tutti i batteri contenuti nel cibo, occorrerà esporre il cibo a temperature alte per un periodo abbastanza lungo.





- Regola fondamentale: mezza quantità - metà del tempo.
- doppia quantità - quasi il doppio del tempo.

### Regolazione dell'orologio:

Dopo che l'apparecchio è stato collegato alla rete di alimentazione elettrica, sul display compaiono le cifre "0:00" e viene emesso un segnale acustico.

N.B.: Il conteggio del tempo non ha inizio se non è stato regolato l'orologio. Il processo di impostazione dell'orario può essere cancellato premendo il tasto .

L'orologio va regolato quando si collega l'elettrodomestico per la prima volta e anche dopo un'eventuale interruzione della corrente elettrica.



1. Premete  una volta. Le cifre delle ore cominciano a lampeggiare sul display.
2. Girate la manopola di controllo per impostare l'ora. Le ore devono essere da 0 a 23.
3. Premete . Le cifre dei minuti cominciano a lampeggiare.
4. Girate la manopola di controllo per impostare i minuti. L'orario impostato deve essere da 0 a 59.
5. Premete  per completare la procedura di regolazione dell'orario. Il simbolo ":" lampeggia e sul display è visualizzato l'orario corretto.

### La funzione a microonde

Per la programmazione dell'apparecchio, prima di avviare una sequenza di programma, bisogna selezionare la modalità giusta (a microonde), l'impostazione di potenza e il tempo di cottura. L'impostazione di potenza viene selezionata premendo una o più volte il tasto . Il tempo di cottura può essere pre-impostato sino ad un massimo di 95 minuti.

	Impostazioni di potenza			
	Potenza (P)	Display	Tipo	
1 x	800W	<b>P100</b> (100%)	Alto	Riscaldamento di liquidi, cottura
2 x	600W	<b>P 75</b> (75%)	Medio- alto	Scongelamento e riscaldamento dei cibi congelati
3 x	400W	<b>P 50</b> (50%)	Medio	Cottura di alimenti delicati
4 x	200W	<b>P 25</b> (25%)	Scongelamento	Scongelamento

Esempio: programmazione della funzione a microonde per un tempo di cottura di 5 minuti al 50% di potenza.

1. Premete  3 volte. Sul display compare la dicitura **P 50**.
2. Girate la manopola di controllo sino a evidenziare sul display le cifre **5:00**.
3. Premete .

N.B.: I passi che seguono servono per impostare il tempo di cottura:

- 0 – 1 minuto : passi da 5 secondi
- 1 – 5 minuti : passi da 10 secondi
- 5 – 10 minuti : passi da 30 secondi
- 10 – 30 minuti : passi da 1 minuto
- 30 – 95 minuti : passi da 5 minuti



### La funzione a ventilazione forzata

Con questa funzione, dell'aria calda circola all'interno del forno, ottenendo sia la cottura sia la doratura degli alimenti. La temperatura pre-programmabile per quest'apparecchio varia da 100°C a 190°C. Potete impostare la temperatura premendo  per il numero appropriato



di volte. Il tempo di cottura può essere pre-impostato sino ad un massimo di 95 minuti. Se necessario, l'apparecchio può essere pre-riscaldato. Selezionate il livello di temperatura desiderato e premete 'Start'.

Esempio: pre-riscaldamento dell'apparecchio a 190°C, seguito da un tempo di cottura di 30 minuti.

1. Premete  10 volte. Sul display compaiono le cifre **190**.
2. Premete  per avviare il processo di preriscaldamento.
3. Non appena sarà stata raggiunta la temperatura preimpostata, sarà emesso un segnale acustico e il display comincerà a lampeggiare.
4. Aprite lo sportello, sistemate gli alimenti all'interno del forno e richiudete lo sportello.
5. Girate la manopola di controllo sino a evidenziare sul display le cifre **30:00**.
6. Premete  per dare inizio al processo di cottura.

N.B.: Potete saltare i 2 e 3 se non è necessario pre-riscaldare il forno.

### Grill / funzioni combinate

Il processo di grigliatura utilizza il sistema di irradiazione del calore per la preparazione degli alimenti. Questo programma è adatto per la doratura 'au gratin' o per grigliare sottili fette di carne. I programmi combinati sono ideali per pesce, patate, soufflé o per la doratura "au gratin".



**G-1** - 100% grill

**G-2** - 75% grill, 25% microonde

**G-3** - 50% grill, 50% microonde

**G-4** - 25% grill, 75% microonde

Selezionate il tempo di cottura desiderato; è possibile preimpostare sino a 95 minuti di tempo. Le impostazioni di potenza non possono essere cambiate. Questo processo di cottura necessita della vostra continua sorveglianza, dato che la carne ha bisogno di essere girata a metà cottura e tirata fuori dal forno a cottura ultimata.

1. Premete  sino a evidenziare sul display la funzione desiderata (**G-1**, **G-2**, **G-3** o **G-4**).
2. Con la manopola di controllo impostate il tempo di cottura necessario.
3. Premete  per dare inizio al processo di cottura.

### Programmazione veloce

I tempi di cottura a microonde più soliti, possono essere richiamati velocemente premendo il tasto . Con questa funzione, la potenza delle microonde è stabilita sempre al 100%. A ogni pressione del tasto, si aggiungono 30 secondi al tempo di cottura.

N.B: il processo di cottura ha inizio non appena viene premuto il tasto per la prima volta.

Esempio: per programmare la funzione microonde per un tempo di cottura di 2 minuti al 100% di potenza.

1. Premete  4 volte. Sul display compaiono le cifre **2:00**.

### Programma di scongelamento in base al tempo o al peso ( )



Il programma di scongelamento serve per scongelare alimenti impostando o il peso degli alimenti o direttamente il tempo ritenuto necessario. Per gli alimenti delicati consigliamo di scongelare al livello di potenza "Scongelamento" (ved. la tabella *Impostazioni di potenza*),

per assicurarvi che l'alimento si scongeli con un'impostazione di temperatura omogenea e bassa.

L'indicatore **dEF1** indica lo scongelamento in base al peso; **dEF2** indica lo scongelamento in base al tempo.



Consigli utili:

- Il processo di scongelamento dovrebbe essere interrotto ad intervalli regolari per togliere dal forno le parti di alimento già scongelate, in modo da evitare che il cibo già scongelato sottragga calore alla parte ancora da scongelare.
- Se al termine del tempo pre-impostato il cibo non è ancora completamente scongelato, vi consigliamo di continuare con intervalli di tempo non superiori ad 1 minuto ciascuno sino allo scongelamento completo dell'alimento.
- Gli alimenti conservati in involucri di plastica o avvolti con fogli di plastica, dopo che sono stati messi fuori del congelatore, vanno lasciati riposare per un po'. Solo quando si staccheranno facilmente dall'involucro in plastica, potrete metterli nel forno a microonde utilizzando un contenitore specifico.

1. Premete  una o due volte. Sul display compare **dEF1** o **dEF2**.
2. Con la manopola di controllo impostate il peso degli alimenti da scongelare (tra 100 gr. e 1000 gr.) o il tempo di scongelamento desiderato (tra 00:05 e 95:00).
3. Premete  per dare inizio al processo di scongelamento.

### **Programmi automatici di cottura**





Questi programmi automatici di cottura risultano utili per preparare o riscaldare alimenti senza dover immettere impostazioni particolari, come per esempio la potenza o il tempo di cottura.

1. Con la manopola di controllo selezionate il menu desiderato. Sul display compaiono le diciture da **A-1** a **A-9**.
2. Premete  per confermare l'immissione del comando.
3. Con la manopola di controllo impostate il peso desiderato.
4. Premete  per avviare il programma.

Menu	Peso (in grammi)	Impostazioni di potenza
<b>A-1</b> Riscaldamento	200	100% microonde
	300	100% microonde
	400	100% microonde
	500	100% microonde
<b>A-2</b> Patate	200	100% microonde
	400	100% microonde
	600	100% microonde
<b>A-3</b> Ortaggi	200	100% microonde
	300	100% microonde
	400	100% microonde
	500	100% microonde
<b>A-4</b> Fettuccine, pasta	50	100% microonde
	100	100% microonde
	150	100% microonde
<b>A-5</b> Carni	150	100% microonde
	300	100% microonde
	500	100% microonde
	750	100% microonde
<b>A-6</b> Pesce	150	80% microonde
	250	80% microonde
	350	80% microonde
	450	80% microonde
<b>A-7</b> Pizza	300	100% microonde/100% grill
	400	100% microonde/100% grill
<b>A-8</b> Pane	50	100% grill
	100	100% grill
	150	100% grill
	200	100% grill
<b>A-9</b> Pollo arrostito	1000	G-2
	1250	G-2
	1500	G-2

## Timer

Il forno a microonde può essere pre-programmato in modo che cominci a funzionare a una determinata ora. In ogni caso, è bene controllare sempre che l'orologio dell'apparecchio sia stato regolato correttamente prima di utilizzare la funzione di impostazione anticipata del timer.

1. Regolate l'orario (ved. *Regolazione dell'orologio*).
2. Impostate il programma desiderato. **Non** premete **ancora** il tasto .
3. Premete . L'orario corretto è evidenziato sul display e le cifre corrispondenti alle ore lampeggiano.
4. Con la manopola di comando selezionate l'ora (tra **0-23**) alla quale desiderate che l'apparecchio si attivi.
5. Premete . Le cifre dei minuti lampeggiano.
6. Con la manopola di comando selezionate i minuti (tra **0-59**) ai quali desiderate che l'apparecchio si attivi.
7. Premete . Il programma selezionato comincerà all'ora prestabilita. Un segnale acustico indica che il programma è cominciato.

**Dispositivo di sicurezza per i bambini:**

Questo dispositivo di sicurezza impedisce che dei bambini possano mettere in funzione l'elettrodomestico senza supervisione.

Per attivare il dispositivo di sicurezza, premete  per 3 secondi.

Per disattivare il dispositivo di sicurezza, premete  per altri 3 secondi.

**N.B.:** In caso di eventuali problemi nell'accensione dell'elettrodomestico, verificate prima che il dispositivo di sicurezza non sia attivato.

## Manutenzione generale e pulizia

- Prima di procedere alla pulizia dell'apparecchio, assicuratevi che l'apparecchio sia disinserito dalla presa di corrente e si sia completamente raffreddato.
- Non pulite l'apparecchio con acqua. Impedite che dell'acqua (sia pur in minima quantità) penetri nelle fenditure d'aerazione collocate sulle pareti interne o esterne dell'apparecchio. È proibito l'uso di apparecchi di pulizia a vapore per pulire questo forno.
- Le pareti interne devono essere accuratamente pulite dopo ogni ciclo di funzionamento. La faccia interna dello sportello nonché il telaio dello sportello devono essere mantenuti costantemente puliti.
- L'esterno dell'apparecchio va strofinato con un panno non lanuginoso leggermente umido e con un leggero detersivo casalingo. Strofinatelo poi accuratamente per asciugarlo.
- Non usate soluzioni abrasive o detersivi concentrati. È proibito l'uso degli spruzzatori specifici per la pulizia dei forni tradizionali disponibili sul mercato.
- La piastra girevole in vetro e l'anello di rotazione possono essere lavati in lavastoviglie. L'anello di rotazione nonché la pista da guida collocata sotto alla piastra girevole in vetro devono essere mantenuti costantemente puliti.
- La griglia può essere lavata con acqua calda e sapone.

**Scheda tecnica**

Dimensioni d'ingombro: 485 mm (W) x 410 mm (P) x 295 mm (H)

Dimensioni interne

– piastra girevole in vetro: Ø 270 mm

– spazio libero sopra alla piastra girevole in vetro: 185mm

Peso dell'apparecchio: ca. 14.1 chili

Tensione d'esercizio: 230V~ 50 Hz

Consumo totale d'energia:

– graticola: 1200 W

– microonde: 1300 W

– ventilazione forzata: 1200 W

Emissione microonde: 200 W - 800 W

### **Smaltimento**



Gli apparecchi usati o danneggiati dovrebbero essere resi inutilizzabili togliendo il cavo d'alimentazione. Nel caso in cui non siate informati sui centri della vostra zona per lo smaltimento di tali apparecchi, chiedete informazioni presso le autorità locali competenti.

### **Dichiarazione di garanzia**

La garanzia sui nostri prodotti ha validità di 2 anni dalla data di vendita (certificata da scontrino fiscale) e comprende gli eventuali difetti del materiale o di particolari di costruzione. I danni derivanti da un uso improprio, rotture da caduta o simili non vengono riconosciuti. La garanzia decade nel momento in cui gli apparecchi vengono aperti o manomessi da Centri non da noi autorizzati.

## Programmering - eksempler

Opvarmning af middag til 1 person (ca. 300g)

Drej knappen (Displayet viser **A-1**) +  tryk + drej knappen (Displayet viser **300g**) + tryk 

Mikrobølgefunktion på højeste effekt i 60 sekunder

Tryk  2x

Mikrobølgefunktion i 5 minutter ved 75% effekt (600 W)

Tryk 2x  + drej knappen (Displayet viser **5:00**) + tryk 

Varmluftfunktion i 45 minutter ved 160°C (med forvarmning)

Tryk 7x  +  + drej knappen (Displayet viser **45:00**) + tryk 

Grillfunktion i 8 minutter

 (Displayet viser **G-1**) + drej knappen (Displayet viser **8:00**) + tryk 

Optøning af 450g mad

 (Displayet viser **dEF1**) + drej knappen (Displayet viser **450g**) + tryk 

Kombination mikrobølge/grill (**G-3**) i 20 minutter

3x  (Displayet viser **G-3**) + drej knappen (Displayet viser **20:00**) + tryk 

### Kære kunde,

Læs venligst denne brugsanvisning omhyggeligt inden mikrobølgeovnen tages i brug og gem denne brugsanvisning til senere reference. Ovnene bør kun benyttes af personer der er bekendt med denne vejledning.

## Oversigt

- |                     |                     |
|---------------------|---------------------|
| 1. Dørlukke         | 7. Drejefad af glas |
| 2. Ovnvindue        | 8. Kontrolpanel     |
| 3. Lys inde i ovnen | 9. Grillelement     |
| 4. Sikringsdæksel   | 10. Grillrist       |
| 5. Drivaksel        | 11. Display         |
| 6. Rullering        | 12. Dørhåndtag      |

## Placering af mikrobølgeovnen

- Placer altid mikrobølgeovnen på en stabil, plan og varmefast overflade og sørg for at den ikke udsættes for andre varmekilder eller meget høj fugtighed.
- Benyt ikke apparatet udendørs.
- Der skal altid være tilstrækkelig ventilation. Placer ikke andre ting ovenpå mikrobølgeovnen, og sørg for at overholde følgende minimumsafstande mellem ovn og vægge eller andre genstande:

Til den ene side: 7,5 cm; den anden side

helt fri

Bagpå: 7,5 cm

Top: 30 cm

Fødderne under mikrobølgeovnen må ikke fjernes.

Apparatet må ikke installeres inde i et skab; når mikrobølgeovnen skal placeres bør man også sikre sig at den ikke står tæt op under et skab eller noget tilsvarende.

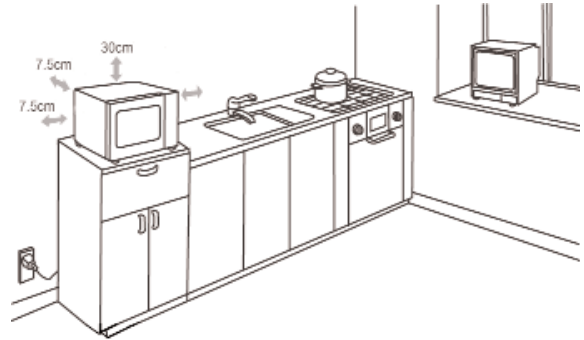

### Tilslutning til lysnettet

Mikrobølgeovnen bør kun tilsluttes til et stik med jordforbindelse, der er installeret i overensstemmelse med el-regulativet. Spændingen på typeskiltet skal svare til spændingen i el-installationen. Dette produkt overholder direktiverne, som gælder for CE-mærkning.

## Før brug

- Fjern al ud- og indvendig indpakning. Denne er fremstillet af materiale egnet til genanvendelse.
- Efter udpakningen og inden tilslutning til lysnettet, bør mikrobølgeovnen og dens ledning altid efterses for skader. Se også efter om døren (samt ovnvinduet, dørens forsegling og dørlukkerne) ikke er beskadigede eller bøjedede og at døren lukker tæt til dørstolpen. Dette er vigtigt for at sikre at der ikke undslipper mikrobølgeenergi under betjeningen. Af samme grund må hele kabinettet og ovnens indre også regelmæssigt omhyggeligt efterses.

**Hvis mikrobølgeovnen bliver beskadiget, må den ikke benyttes førend den er blevet repareret af en autoriseret reparatør.**

- **Fjern aldrig** den beskyttende folie fra dørens inderside, heller ikke drivakslen til drejefadet eller det gråbrune sikringsdæksel (4) ved siden af lyset på højre side inde i mikrobølgeovnen.
- Sæt rulleringen og drejefadet af glas ind i mikroovnen.
- Inden mikrobølgeovnen tages i brug, skal man lade apparatet varme op på grillindstilling (uden at mikrobølgefunktionen er aktiveret) i ca. 10 minutter. Dette vil fjerne den lugt der typisk opstår når en grill tændes første gang. Der kan afgives lidt røg; dette er helt normalt, men sørg for tilstrækkelig udluftning.

**Vigtigt: Tænd aldrig for mikrobølgeovnen medmindre den mad der skal tilberedes eller varmes er blevet placeret inde i ovnen.** Opstart af en tom mikrobølgeovn kan resultere i



skader på apparatet.

## Vigtige noter

- Ved opvarmning af væske i mikrobølgeovnen, kan væsken opvarmes til kogepunktet uden synlige tegn på bobler. Det er derfor vigtigt at der udvises ekstrem forsigtighed når beholderen håndteres, dvs. når den tages ud af ovnen.  
Denne risiko for at væsken koger over, kan mindskes ved at anbringe en varmefast glasstang i beholderen under opvarmningen.
- Hele æg med skal eller hårdkogte æg må aldrig varmes i en mikrobølgeovn da de kan eksplodere selv efter at opvarmningsprocessen er afsluttet.
- **Advarsel:** Det er også farligt at varme væsker eller fødevarer i nogen form for faste hermetisk lukkede beholdere, da disse kan eksplodere.
- Indholdet i sutteflasker eller glasbeholdere må rystes eller omrøres grundigt for at sikre at varmen er jævnt fordelt. **For at undgå pinefuld og farlig skoldning, skal man altid afprøve temperaturen, inden man mader et barn.**
- Når man varmer eller tilbereder mad, der er indeholdt eller indpakket i et brændbart materiale såsom plastik eller papir, er der altid en fare for at disse materialer antændes. Det er også muligt at maden vil tørre ud eller endda antænde, hvis der vælges for lang tilberedningstid. Fedt eller olie er også brændbare stoffer. Det er derfor vigtigt at overvåge mikrobølgeovnen under betjeningen. Stærkt brændbare væsker såsom koncentreret alkohol må selvfølgelig ikke opvarmes i mikrobølgeovnen.
- Hvis det begynder at ryge under betjeningen, holdes døren lukket for at hæmme eller kvæle udvikling af flammer. Sluk øjeblikkeligt for mikrobølgeovnen og tag stikket ud af stikkontakten.
- For at undgå forbrændinger må man altid bruge grydelapper når maden tages ud af ovnen, eftersom fade og beholdere opvarmes til høje temperaturer ikke kun ved grill- og varmluftfunktionerne, men også når der benyttes mikrobølger.
- Stegetermometre (den slags der benyttes i almindelige ovne) er ikke egnede til brug i mikrobølgeovne.

## Vigtige sikkerhedsforskrifter

- **Advarsel: Nogle typer af fødevarer er letantændelige. Lad aldrig under nogen omstændigheder ovnen være uden opsyn, når mikrobølge - , grill - , varmluft – eller kombinations funktionerne er i brug.**
- Denne mikrobølgeovn er kun beregnet til optøning, opvarmning eller tilberedning af mad. Ansvar accepteres ikke, hvis ødelæggelse skyldes ukorrekt brug, eller hvis denne brugsanvisning ikke er fulgt.
- Dette apparat er ikke beregnet til brug af personer (inkl. børn) med reducerede fysiske, sensoriske eller mentale evner, eller mangel på erfaring eller viden, med mindre de har fået vejledning eller instruktion i brugen af dette apparat af en person som er ansvarlig for deres sikkerhed.
- Børn bør være under opsyn for at sikre at de ikke leger med apparatet.
- **Sluk altid apparatet og tag stikket ud af stikkontakten:**
  - inden rengøring,
  - tilfælde af fejlfunktion.

- **Advarsel:** Apparatets ydre flader (samt døren) kan blive varme under brug. Der er også fare for at damp kan udledes gennem ventilationsrillerne: **Fare for skoldning.** 
- Lad ikke apparatet eller dets ledning komme i berøring med varme overflader eller komme i kontakt med andre varmekilder. Lad ikke ledningen hænge løst og hold den væk fra alle varme dele.
- Det er vigtigt at apparatet regelmæssigt bliver grundigt rengjort og at eventuelle rester af mad fjernes.  
Ellers vil de udsatte overflader skæmmes af ekstra slitage og apparatets levetid vil blive betragteligt nedsat. I tillæg vil apparatets sikkerhed og funktion også kunne påvirkes.
- Dette apparat er en gruppe 2, klasse B, ISM anordning. Gruppe 2 omfatter alle ISM anordninger (industrielle, videnskabelige, medicinske) der genererer energi af radiobølger og/eller benytter energi fra radiobølger i form af elektromagnetisk stråling til at bearbejde materialer; den omfatter også anordninger med gnistnedbrydning. Klasse B specificerer apparater som er beregnet til almindelig husholdninger, eller tilsvarende anordninger som er integreret i en almindelig husstands strømforsyning.
- Denne mikrobølgeovn er kun beregnet til privat brug og ikke til erhvervsmæssig anvendelse.
- **Advarsel:** Al vedligehold eller reparation som nødvendiggør aftagning af strålebeskyttelsesdækslet udgør en alvorlig fare for uautoriserede personer. Dette gælder også udskiftning af den specielle ledning eller det indvendige lys. Apparatet bør aldrig åbnes af andre end kvalificerede reparatører. Hvis reparation er nødvendig, så send venligst mikrobølgeovnen til en af vore afdelinger for kundeservice. Adresserne kan findes i tillægget til denne brugsanvisning.

### Mikrobølgefunktionen

Elektromagnetisk energi genereres inden i mikrobølgeovnen, hvilket får molekylerne i maden (især vandmolekyler) til at vibrere og dette bevirker at maden bliver varm. Fødevarer med højt vandindhold vil derfor varmes op hurtigere end relativt tør mad. Varmen udvikles gradvist inden i maden. Det benyttede tilbehør, beholdere eller plader opvarmes kun indirekte som følge af madens temperatur.

## Benyt altid velegnede køkkenredskaber

- Anbring ikke madvarer direkte på glasdrejeskiven; brug altid en egnet tallerken eller skål. Sørg for at beholderen ikke stikker ud over glasdrejeskivens kant.
- Metalgenstande bør undgås da mikrobølger reflekteres fra metalflader og måske ikke når frem til den mad der skal tilberedes. Alle former for metal inde i ovnen kan også forårsage gnister, hvilket kan beskadige mikrobølgeovnen.
- Som en generel regel må bestik eller metalbeholdere ikke benyttes i mikrobølgeovne. Visse indpakninger til fødevarer indeholder stanniol eller trådlukker under et lag af papir og de er derfor heller ikke egnede til brug i apparater med mikrobølger.  
Hvis brug af stanniol bliver anbefalet i en opskrift, må man sørge for at maden er pakket helt stramt ind i stanniolen (undgå luftlommer). Sørg endvidere for en **minimum afstand på 2,5 cm** mellem stanniolen og ovnens inderklædning.
- Undlad at benytte beholdere eller tallerkener med dekorationer, der kan indeholde metal såsom guldkanter eller farver med metalpartikler. Krystal er heller ikke egnet. Sørg også for at den benyttede beholder ikke er hul nogen steder (f.eks. i hanken).

Porøse materialer kan have absorberet vand under rengøring og er derfor heller ikke velegnede. Skåle og redskaber af plastmaterialet melanin absorberer energi og egner sig derfor heller ikke.

#### - **Brug af mikrobølge funktionen**

- Beholdere fremstillet af varmekfast glas eller porcelæn, er imidlertid velegnede til brug i mikrobølgeovne.
- Plastik er kun egnet hvis det tåler varme op til 180 °C. Stegeposer m.m. bør punkteres således at overtryk kan udlignes under kogningen. Specielt designede kogekear til brug i mikrobølgeovne kan købes hos de fleste isenkræmmere.
- Man kan afprøve om beholdere eller tallerkener er egnede til brug i mikrobølgeovnen således: Beholderen placeres (uden mad) på glasdrejeskiven; tilslut ovnen, indstil til effekten 'Høj' og lad mikrobølgeovnen køre i ca. 20 sekunder. Lyt og se nøje efter knæklyde eller gnister. Hvis dette forekommer slukkes der øjeblikkeligt for mikrobølgeovnen. Det er også vigtigt at checke beholderens temperatur: En velegnet beholder bliver kun lunken.

#### - **Brug af grill- eller varmluftfunktionen**

- Når man bruger grill- eller varmluftfunktionen kan alle varmekfaste beholdere eller fade, der er egnede til en almindelig ovn, benyttes. Brug aldrig ting af plastik når grill- eller varmluftfunktionen benyttes.
- Maden der skal grilles lægges direkte på grillristen, der derefter placeres på glasdrejeskiven.

#### - **Brug af mikrobølge / grill kombinationsfunktionen**

- Når man bruger kombinationen af mikrobølger/grill, aktiveres mikrobølge og grillfunktionerne på skift. Beholdere eller tallerkener skal derfor både egne sig til brug i mikrobølgeovne **og samtidig** være varmekfaste. Da det drejer sig om relativt høje temperaturer, må ting af plastik ikke benyttes. Grillristen der medfølger er egnet til brug i mikrobølgeovne. Sørg for at beholdere eller tallerkener ikke indeholder metaldele.



### **Grillrist**

- Ved grilning bør risten placeres med de lange ben nedad.
- Når den placeres med de korte ben nedad, kan risten benyttes til varmluftsfunktion, f. eks til at bage pizza.



## **Betjening**

### **Generel information om programmering af ovnen**

For at sikre det bedste resultat benytter denne mikrobølgeovn avanceret elektronik.

- Når det trykkes på en af knapperne vil det korrekte input blive besvaret med en bippelyd.
- Når et program er i gang kan den valgte indstilling ses ved at trykke på den tilsvarende knap. F.eks. vil displayet vise den valgte effekt, hvis der trykkes på  knappen, mens mikrobølgefunktionen er i gang.
- Et program kan afbrydes eller genstartes ved at trykke på  knappen

## Generelle oplysninger



- Anbring maden der skal opvarmes i en egnet beholder. Sæt beholderen ind på glasdrejeskiven i ovnen.
  - Når madvarer skal opvarmes af mikrobølger, bør de dækkes for at undgå at de tørrer ud. Glas eller plastiklåg der er designet specielt til brug i mikrobølgeovne kan fås hos de fleste isenkræmmere.
  - Når man benytter en kombination af mikroovn/grillfunktion eller mikroovn/varmluftsfunktion, skal man ikke tildække den mad der tilberedes. Grillristen kan placeres direkte på drejefadet af glas. Maden der skal tilberedes lagt direkte på grillristen.
- Luk døren og vælg det ønskede program.
- Når programmet starter vil glasdrejeskiven begynde at rotere. Når ovnen er i brug vil det indvendige lys være tændt.
- Hvis ovndøren åbnes mens ovnen er i brug, eller hvis der trykkes på  knappen (f.eks. for at røre i maden eller vende den så temperaturen bliver jævnt fordelt) vil minuturet og programfunktionerne stoppe op. Om nødvendigt kan tilberedningstiden nu ændres. Programmet vil starte automatisk når døren igen er lukket og der er trykket på  knappen.
- Tryk to gange på  for at afbryde programmet helt.
- Bippelyden angiver at den forprogrammerede tid er gået; samtidig vil lyset inde i ovnen slukke.
- Åbn døren og tag beholderen med maden ud.
- For at opnå en jævn varmfordeling i maden, bør beholderen stå et lille stykke tid.
- Kogetiden afhænger generelt af flere faktorer.
  - Mikrobølgerne trænger ind i madens overflade. For større stykker er det derfor nødvendigt med en længere tilberedningstid end hvis den samme mængde mad var skåret ud i mindre stykker. Maden bør også fordeles jævnt på tallerkenen.
  - For at sikre at smittekim i maden er sikkert udryddet, skal maden udsættes for høj temperatur i en tilstrækkelig lang periode.
  - En generel regel: Halv portion - halv tid.  
Dobbelt portion - næsten dobbelt så lang tid.

## Indstilling af uret:

Når mikrobølgeovnen er blevet tilsluttet til lysnettet, vil displayet vise '0:00' og der høres et lydssignal.

Bemærk: Tiden vises ikke medmindre uret er blevet indstillet. Indstilling af uret kan forbigås ved at trykke på .

Uret må indstilles når mikrobølgeovnen første gang tilsluttes og også hvis et strømafbud har slettet tidsindstillingen.

1. Tryk en gang på . Timetallene begynder at blinke i displayet.
2. Drej knappen til det korrekte timetal. Tidsangivelsen må ligge mellem **0-23**.
3. Tryk . Minut tallene begynder at blinke.
4. Drej knappen to for at indstille minuttallene. Tidsangivelsen må være mellem **0-59**.
5. Tryk  for at afslutte tidsindstillingen. Symbolet ':' blinker og den korrekte tid vises i displayet.

## Mikrobølgefunktionen

For at programmere ovnen til kogning, må den korrekte funktion (mikrobølger), den ønskede effekt og tilberedningstiden vælges inden programmet kan startes. Effekten vælges

ved at trykke gentagne gange på . Tilberedningstiden kan maksimalt indstilles til 95 minutter.

	Effekt indstillinger			
	Effekt (P)	Display	Type	
1 x	800W	<b>P100</b> (100%)	Høj	Opvarmning af væsker, kogning
2 x	600W	<b>P 75</b> (75%)	Middel høj	Optøning og opvarmning af dybfrosne retter
3 x	400W	<b>P 50</b> (50%)	Middel	Tilberedning af delikate fødevarer
4 x	200W	<b>P 25</b> (25%)	Optøning	Optøning

Eksempel: således programmeres mikrobølgefunktionen til 5 minutters tilberedning ved 50% effekt.

1. Tryk  3 gange. Displayet viser **P 50**.
2. Drej knappen, indtil displayet viser **5:00**.
3. Tryk .

Bemærk: De følgende trin benyttes til at indstille tilberedningstiden:



- 0 – 1 minut : 5-sekunders trin
- 1 – 5 minutter : 10-sekunders trin
- 5 – 10 minutter : 30-sekunders trin
- 10 – 30 minutter : 1-minuts trin
- 30 – 95 minutter : 5-minutters trin

### Varmluftfunktionen

Med denne funktion blæses der varmluft rundt inde i ovnen, hvilket giver en meget jævn varmefordeling og bruning. Den forprogrammerede temperaturindstilling i denne mikrobølgeovn ligger mellem 100°C og 190°C. Temperaturen indstilles ved at trykke på  det nødvendige antal gange. Tilberedningstiden kan maksimalt indstilles til 95 minutter.

Om nødvendigt kan ovnen forvarmes. Vælg den ønskede temperatur og tryk på 'Start'.

Eksempel: Ovnes skal forvarmes til 190°C, efterfulgt af en tilberedningstid på 30 minutter.

1. Tryk på  10 gange. Displayet viser **190**.
2. Tryk på  for at starte foropvarmningen.
3. Så snart den forindstillede temperatur er nået vil der høres en bippelyd og displayet begynder at blinke.
4. Åbn døren, placer maden i mikrobølgeovnen og luk døren igen.
5. Drej knappen, indtil displayet viser **30:00**.
6. Tryk  for at starte tilberedningen.

Bemærk: 2 og 3 kan udelades hvis forvarmning af ovnen ikke er nødvendig.

### Grill / kombinationsfunktionerne

Grillfunktionen bruger strålevarme til at tilberede maden. Dette program er velegnet til at gratinere eller grille tynde kødstykker. Kombinationsprogrammerne er nyttige til fisk, kartofler, souffler eller til gratinering.



**G-1** - 100% Grill

**G-2** - 75% Grill, 25% Mikrobølge

**G-3** - 50% Grill, 50% Mikrobølge

**G-4** - 25% Grill, 75% Mikrobølge

Vælg den ønskede tilberedningstid; ovnen kan maksimalt indstilles til 95 minutter. Effektindstillingen kan ikke ændres. Eftersom kødet bør vendes når den ene side er tilstrækkelig brunet og tages ud så snart det er stegt færdigt, bør denne proces følges nøje.

1. Tryk på , indtil displayet viser den ønskede funktion (**G-1**, **G-2**, **G-3** eller **G-4**).
2. Drej knappen til at indstille den ønskede tilberedningstid.
3. Tryk  for at starte tilberedningen.

### Quick-program

De mest benyttede tidsindstillinger kan enkelt aktiveres ved at trykke på . Med denne funktion er effekten **altid** sat til 100%. Hvert tryk på knappen lægger 30 sekunder til tilberedningstiden.

Bemærk: Tilberedningen starter så snart knappen er aktiveret første gang.

Eksempel: Programmering af mikrobølgefunktion i 2 minutter ved 100% kraft.



1. Tryk  4 gange. Displayet viser **2:00**.

### Optøningsprogram efter tid eller vægt ( )

Optøningsprogrammet er velegnet til at optø mad enten ved indstilling efter vægt på den mad der skal optøs eller ved direkte indtastning af valgt optøningstid. Ved optøning af sarte fødevarer anbefaler vi optøning på laveste indstilling 'Optøning' (se tabellen *Effektindstillinger*), for at sikre at fødevarer optøs ved en lav og jævn temperaturindstilling. Indikatoren **dEF1** vises ved vægtbaseret optøning; **dEF2** vises ved optøning baseret på tid.

Praktiske tips:

- Optøningen bør afbrydes med jævne mellemrum og den del af maden der allerede er optøet bør tages ud; dette skal sikre at den mad der allerede er tøet ikke skal tage varmen fra den del af maden, der har brug for yderligere optøning.
- Hvis maden ikke er fuldstændigt optøet efter at den indstillede tid er gået, tilrådes det at begrænse yderligere optøningsperioder til en varighed af 1 minut indtil optøningen er færdig.
- Fødevarer der opbevares i plastikbeholdere eller er pakket ind i plastik bør stå lidt tid ved rumtemperatur efter at de er taget ud af fryseren. Vent indtil plastikemballagen let kan fjernes fra maden, der herefter placeres i ovnen i en beholder der er egnet til mikrobølgeovn.

1. Tryk  en gang eller to. Displayet viser **dEF1** eller **dEF2**.
2. Benyt drejknappen til at indstille vægten på den mad der skal optøs (mellem 100g og 1000g) eller den ønskede optøningstid (mellem 00:05 og 95:00).
3. Tryk  for at starte optøningsprocessen.

### Automatiseret tilberedning

Disse automatiske tilberedningsprogrammer er nyttige når man ønsker at tilberede eller opvarme mad uden at være nødt til at vælge nogen specielle indstillinger, som f.eks. effekt eller tilberedningstid.

1. Benyt drejknappen til at vælge den ønskede menu. Displayet viser **A-1** til **A-9**.
2. Tryk på  for at bekræfte valget.
3. Benyt drejknappen til at indstille den ønskede vægt.







4. Tryk på  for at starte programmet.

Menu	Vægt (i g)	Effekt indstilling
<b>A-1</b> Opvarmning	200	100% Mikrobølge
	300	100% Mikrobølge
	400	100% Mikrobølge
	500	100% Mikrobølge
<b>A-2</b> Kartofler	200	100% Mikrobølge
	400	100% Mikrobølge
	600	100% Mikrobølge
<b>A-3</b> Grøntsager	200	100% Mikrobølge
	300	100% Mikrobølge
	400	100% Mikrobølge
	500	100% Mikrobølge
<b>A-4</b> Nudler, pasta	50	100% Mikrobølge
	100	100% Mikrobølge
	150	100% Mikrobølge
<b>A-5</b> Kød	150	100% Mikrobølge
	300	100% Mikrobølge
	500	100% Mikrobølge
	750	100% Mikrobølge
<b>A-6</b> Fisk	150	80% Mikrobølge
	250	80% Mikrobølge
	350	80% Mikrobølge
	450	80% Mikrobølge
<b>A-7</b> Pizza	300	100% Mikrobølge/100% Grill
	400	100% Mikrobølge/100% Grill
<b>A-8</b> Brød	50	100% Grill
	100	100% Grill
	150	100% Grill
	200	100% Grill
<b>A-9</b> Grillstegt kylling	1000	G-2
	1250	G-2
	1500	G-2

### Timeren

Mikrobølgeovnen kan indstilles så den starter tilberedningen ved et forud fastsat tidspunkt. Det er vigtigt først at sikre sig at uret på apparatet er korrekt indstillet inden timeren benyttes til denne funktion.

1. Indstil uret (se *Indstilling af uret*).
2. Vælg det ønskede program. Det er vigtigt **ikke** at trykke på  knappen **endnu**.
3. Tryk . Den aktuelle tid vises og timetallet begynder at blinke.
4. Benyt drejeknappen til at vælge den ønskede timeindstilling (mellem **0-23**) som det er ønskeligt at apparatet skal starte på.
5. Tryk . Minuttallene begynder at blinke.
6. Benyt drejeknappen til at vælge det ønskede minuttal (mellem **0-59**) som det er ønskeligt at apparatet skal starte på.
7. Tryk . Det valgte program vil begynde på den indstillede tidspunkt. En bippelyd vil indikere at programmet starter.



### Børnesikring:

Denne sikkerhedsanordning modvirker at børn benytter mikrobølgeovnen uden opsyn.

For at aktivere børnesikringen, trykkes på  i 3 sekunder.

For at afbryde børnesikringen, trykkes der igen på  i 3 sekunder.

**Bemærk:** Hvis du får problemer med at starte mikrobølgeovnen så check altid først om børnesikringen skulle være slået til.

## Generel rengøring og vedligehold

- Sørg for at stikket er taget ud af stikkontakten og at mikrobølgeovnen er afkølet inden den rengøres.
- Rengør aldrig mikrobølgeovnen med vand. Sørg for at der aldrig kommer vand - ligegyldigt hvor ringe en mængde - ind ad ventilationsrillerne på mikrobølgeovnen hverken ind- eller udvendig. Brug heller aldrig dampapparater til rengøringen.
- Ovnrummet bør rengøres grundigt hver gang ovnen har været i brug. Dørens indvendige side og dørens ramme skal altid holdes ren.
- Kabinettet kan aftørres med en letfugtig fnugfri klud og et mildt opvaskemiddel. Aftør grundigt med en tør klud bagefter.
- Brug ikke slibende eller skræppe rengøringsmidler. Brug heller ikke de kommercielt fremstillede ovnrensprodukter, der er specielt beregnet til rengøring af almindelige ovne.
- Glasdrejeskiven og rulleringen kan gå i opvaskemaskinen. Rulleringen samt styresporet under glasdrejeskiven skal altid holdes rent.
- Grillristen kan rengøres med varmt sæbevand.

### Tekniske specifikationer

Ydre dimensioner: 485 mm (W) x 410 mm (D) x 295 mm (H)

Ovnrummets dimensioner

- Glasdrejeskiven: Ø 270 mm
- Højde over glasdrejeskiven: 185mm

Vægt: ca. 14.1 kg

Netspænding: 230V~ 50 Hz

Totalt strømforbrug:

- Grill: 1200 W
- Mikrobølge: 1300 W
- Varmluft: 1200 W

Mikrobølge effekt: 200 W - 800 W

### Bortskaffelse



Gamle eller ødelagte apparater bør gøres ubrugelige ved at fjerne ledningen. Ved usikkerhed med hensyn til aflevering af denne slags apparater til den lokale genbrugscentral, så kontakt venligst kommunen.

### Garantierklæring

På dette husholdningsprodukt overtager vi garantien i to år fra salgsdatoen. Garantien

gælder for materiale- og fabrikationsfejl. Skader, der er opstået som følge af forkert behandling, normalt slid samt på skørbare dele som f.eks. glas, dækkes ikke af garantien. Garantien bortfalder ligeledes ved indgreb på produktet af folk, der ikke er autoriseret af os.



## Mikrovågsugn med grill och varmluftsfunktion

### Exempel på programmeringar

Återuppvärma en 1-portions måltid (ca. 300 g)

Vrid på vridknappen (Displayen visar **A-1**) + tryck på + vrid på vridknappen (Displayen visar **300g**) + tryck på

Mikrovågsprogrammet på maximal effekt i 60 sekunder

Tryck på 2x

Mikrovågsprogrammet i 5 minuter på 75% effekt (600 W)

2x + vrid på vridknappen (Displayen visar **5:00**) + tryck på

Varmluftsprogrammet i 45 minuter på 160 °C (med förvärmning)

7x + + vrid på vridknappen (Displayen visar **45:00**) + tryck på

8 minuters grilltid

(Displayen visar **G-1**) + vrid på vridknappen (Displayen visar **8:00**) + tryck på

Upptining 450 g

(Displayen visar **dEF1**) + vrid på vridknappen (Displayen visar **450g**) + tryck på

Kombination mikrovågor/grill (**G-3**) i 30 minuter

3x (Displayen visar **G-3**) + vrid på vridknappen (Displayen visar **20:00**) + tryck på

### Bästa kund!

Innan du använder mikrovågsugnen bör du läsa följande instruktioner och spara denna bruksanvisning för framtida bruk. Apparaten bör endast användas av personer som bekantat sig med dessa instruktioner.

### Mikrovågsugnens delar

1. Dörrlås
2. Fönster
3. Invändig lampa
4. Skyddshölje
5. Drivenhet
6. Rullring
7. Roterande glasplatta
8. Kontrollpanel
9. Grillelement
10. Grillgaller
11. Display
12. Dörrhandtag

## Enhetens placering

- Placera alltid mikrovågsugnen på en stabil och jämn värmebeständig yta och se till att apparaten är skyddad från eventuella värmekällor och extremt hög fuktighet.
- Använd inte apparaten utomhus.
- Se alltid till att ventilationen är tillräcklig. Placera inga föremål ovanpå ugnen och se till att det fria avståndet mellan ugnen och väggen eller andra föremål är minst följande:
  - En sida: 7,5 cm; andra sidan utan hinder
  - Bakom: 7,5 cm
  - Ovanför: 30,0 cmFötterna på ugnens undersida bör inte tas bort.  
Enheten får inte installeras inuti ett skåp; placera den inte heller direkt under ett skåp eller dylika föremål.

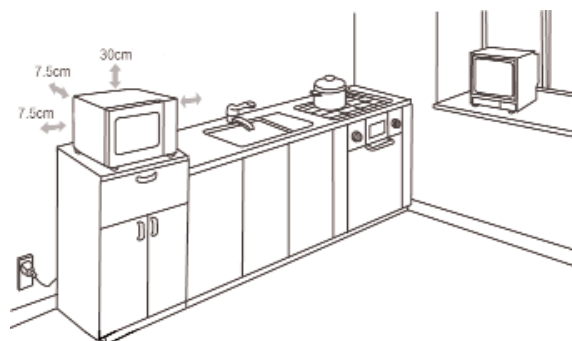

### Anslutning till vägguttaget

Ugnen får endast anslutas till godkänt jordat vägguttag. Se till att nätspänningen i vägguttaget motsvarar den som är märkt på apparatens skylt. Denna produkt uppfyller de krav som är gällande för CE-märkning.

## Innan första användningen

- Tag bort ut- och invändigt förpackningsmaterial. Allt detta material är återanvändbart.
- Efter upppackningen bör du omsorgsfullt kontrollera att mikrovågsugnen och elsladden är oskadade. Gör detta alltid innan du ansluter mikrovågsugnen till eluttaget. Se också till att luckan (inklusive glasfönster, dörrtätningar och dörrlås) inte är skadade eller böjda och att luckan kan stängas tätt mot frontramen. Det är viktigt att se till att ingen mikrovågsenergi kommer ut under användningen. På grund av detta är det också viktigt att regelbundet kontrollera hela höljet och insidan av ugnen.  
**Ifall en skada skulle uppstå bör apparaten absolut inte användas** innan den har reparerats av en kvalificerad tekniker.
- **Avlägsna inte** skyddsfolien på insidan av dörren, ej heller den roterande drivenheten eller det gråbruna skyddshöljet (4) invid lampan till höger inuti mikrovågsugnen.
- Placera rullringen och den roterande glasplattan i enheten.
- Innan du använder mikrovågsugnen för första gången, bör du låta apparaten värmas upp på grilleffekt (utan att mikrovågsfunktionen aktiveras) i cirka 10 minuter. Detta tar bort den typiska lukten som uppstår när man kopplar på en grill för första gången. Det kan uppstå litet rök och detta är helt normalt. Se till att vädra ordentligt.

**Anmärkning: Starta inte apparaten innan du har placerat maten som skall värmas eller tillredas inuti ugnen.** Om mikrovågsugnen startas när den är tom kan den ta skada.

## Viktigt att veta

- När du värmer vätskor i din mikrovågsugn, kan vätskan hettas över kokpunkten utan att vätskan börjar bubbla. Därför är det viktigt att du är ytterst försiktig när du handskas med olika kärl, t.ex. när du tar dem ur ugnen.  
Risken för sådan överhettning kan minskas genom att man placerar en värmebeständig glasstav i kärlet under värmningsprocessen.
- Hela råa ägg eller hela hårdkokta ägg får inte värmas i mikrovågsugn eftersom de kan explodera t.o.m. efter det att mikrovågsgugnen stängts av.
- **Varning:** det är även mycket farligt att värma upp vätskor eller fasta matprodukter i stängda behållare i mikrovågsugnen p g a hög risk för explosion.
- Innehållet i nappflaskor eller glasburkar med babymat måste omröras eller skakas noggrant så att temperaturen fördelas jämnt. **Kontrollera alltid matens temperatur innan du matar barnet så att brännskador kan undvikas.**
- När du värmer eller tillagar mat i kärl som är gjorda av brännbart material såsom plast eller papper, eller om maten är förpackad i dessa material, finns det en risk att materialen antänds. Det är även möjligt att maten blir uttorkad eller t.o.m. antänds om koktiden är för lång. Fett eller olja är också lättantändliga ämnen. Det är därför viktigt att man håller mikrovågsugnen under uppsikt under användningen. Mycket lättantändliga vätskor såsom koncentrerad alkohol får naturligtvis inte värmas.
- Om rök skulle uppstå under användningen, bör dörren hållas stängd för att hämma eller kväva eventuella lågor. Stäng genast av mikrovågsugnen och dra stickproppen ur vägguttaget.
- För att undvika brännskador bör du alltid använda en lämplig grytvante när du tar mat ur ugnen, eftersom redskap och kokkärl blir heta. Detta gäller inte endast när grillen eller varmluftsfunktionen används, utan också vid användning av mikrovågsfunktionen.
- Stektermometrar (som används i vanliga bakugnar) är inte lämpliga för användning i mikrovågsugnar.

## Viktiga säkerhetsinstruktioner

- **Varning: vissa typer av matprodukter kan fatta eld. Lämna under inga omständigheter apparaten utan tillsyn när någon av mikrovågs-, grill-, varmlufts- eller kombinationsfunktionerna är i användning.**
- Denna mikrovågsugn är endast ämnad för upptining, värming och tillagning av mat. Inget ansvar accepteras för skada som uppstått genom otillbörlig användning eller om dessa instruktioner inte åtföljts.
- Denna apparat bör inte användas av personer som har minskad fysisk rörelseförmåga, reducerat sinnes- eller mentaltillstånd, eller som saknar erfarenhet och kunskap. Dessa personer bör antingen endast använda apparaten under tillsyn av en person som är ansvarig för deras säkerhet eller också få tillräckliga instruktioner beträffande apparatens användning.
- Se till att barn inte leker med apparaten.
- **Stäng alltid av apparaten och dra stickproppen ur vägguttaget:**
  - innan rengöring påbörjas,
  - om apparaten skulle upphöra att fungera.

- **Varning:** Apparatens yttre ytor (inklusive dörren) kan bli heta under användningen. Det finns också en risk för att ånga kommer ut genom ventilationsöppningarna vilket leder till risk för skällning! 
- Låt inte mikrovågsugnen eller dess elsladd komma i beröring med heta ytor eller i kontakt med andra heta källor. Låt inte sladden hänga fritt och se till att den inte kommer i beröring med heta föremål.
- Det är viktigt att du rengör apparaten regelbundet och att alla matrester avlägsnas. De utsatta ytorna kan annars drabbas av ett alltför stort slitage och apparatens livslängd kan förkortas avsevärt. Dessutom kan säkerheten och apparatens funktion påverkas.
- Denna apparat är en grupp 2 klass B ISM produkt. Grupp 2 omfattar alla ISM-apparater (industriella, vetenskapliga, medicinska) som genererar radiofrekvensenergi och/eller använder radiofrekvensenergi i form av elektromagnetisk strålning för att bearbeta material; det omfattar också gnistbearbetningsapparater. Klass B specificerar apparater som är avsedda för användning i hushållet, eller andra liknande apparater som är inbyggda i hushållsapparater som använder sig av det allmänna elnätet.
- Denna mikrovågsugn är endast avsedd för användning i hemmet och inte för kommersiellt bruk.
- **Varning:** underhåll eller reparation som fordrar att mikrovågsugnens strålningskydd tas bort är en allvarlig fara för personer som inte är fackmän inom området. Detta gäller också byte av elsladden och mikrovågsugnens lampa. Enheten bör endast öppnas av behörig personal. Om reparation behövs bör mikrovågsugnen sändas till vår kundservice. Adressen finner du i bilagan till denna bruksanvisning.

### Mikrovågsfunktionen

Inne i mikrovågsugnen alstras elektromagnetisk energi som får matens molekyler (främst vattenmolekylerna) att vibrera och därigenom blir maten het. Mat med hög vattenhalt värms snabbare än relativt torr mat. Värmen utvecklas gradvis inuti maten. Redskap, kärl eller tallrikar värms endast upp indirekt av matens temperatur.

## Använd alltid lämpliga kokkärl

- Placera inte maten direkt på glasplattan; använd alltid en passande tallrik eller kokkärl. Se till att kärlet inte sticker ut över glasplattans kant.
- Metallföremål bör undvikas eftersom mikrovågorna reflekteras från metallytor och då inte kan nå maten som skall tillredas. Metall som placeras i mikrovågsugnen kan också orsaka gnistor, som kan resultera i att mikrovågsugnen skadas.
- Tumregeln är att bestick eller metallkärl inte bör användas i mikrovågsugnen. Vissa förpackningsmaterial innehåller aluminiumfolie eller tråd under ett skikt av papper och är därför inte lämpliga för användning i mikrovågsugnar.  
Om användning av aluminiumfolie rekommenderas i ett recept, bör du se till att maten är tätt insluten i aluminiumfolie (så att luftblåsor undviks). Se till att det finns ett **avstånd på minst 2,5 cm** mellan aluminiumfolien och mikrovågsugnens innervägg.
- Kontrollera alltid att kokkärlet eller tallriken inte innehåller några metalldekorationer såsom guldkant eller färg innehållande metallpartiklar. Kristallföremål är heller inte lämpliga. Se alltid till att kokkärlet inte är ihåliga i någon del (t.ex. i handtagen). Porösa material kan ha absorberat vatten vid rengöring och är därför inte lämpliga. Skålar eller redskap av plastmaterialet melanin absorberar energi och kan heller inte användas.

### - **Mikrovågsfunktionen**

- Behållare av värmetåligt glas eller porslin lämpar sig väl för användning i mikrovågsugnar.
- Plast som är värmetålig upp till 180° C kan användas. Stekpåsar etc. bör förses med lufthål så att högt tryck kan frigöras vid tillagningen.  
Kokkärl som är specialtillverkade för användning i mikrovågsugnar finns tillgängliga i de flesta affärer som säljer hushållsvaror.
- Du kan testa kokkärl eller tallrikar för att se om de är lämpliga för användning i mikrovågsugn genom att placera dem (utan mat) på glasplattan. Stäng luckan och starta mikrovågsugnen, ställ in effekten på 'Hög' och låt mikrovågsugnen vara i gång i ungefär 20 sekunder. Lyssna och iakttag noggrant om det uppstår ett knastrande ljud och gnistor. Stäng i så fall av apparaten genast. Det är också viktigt att kontrollera kärlets temperatur: en passande behållare skall endast bli ljum.

### - **Så används grill- och varmluftsfunktionen**

- När du använder grill- eller varmluftsfunktionen kan värmebeständiga kärl eller tallrikar som lämpar sig för traditionella ugnar användas. Använd inga plastföremål vid grillning eller användning av varmluftsfunktionen.
- Maten som skall tillagas läggs direkt på grillställningen som sedan placeras på glasplattan.

### - **Så används mikrovågs-/grillkombinationen**

- När du använder mikrovågs-/grillkombinationen, aktiveras mikrovågsfunktionen och grillfunktionen omväxlande. Kokkärl eller tallrikar bör därför vara lämpliga för användning i mikrovågsugn **samt** värmebeständiga. På grund av de relativt höga temperaturerna bör inte plastföremål användas. Ugnens grillställning är anpassad för användning i mikrovågsugn. Se till att kokkärl eller tallrikar inte innehåller metalldelar.



### **Grillgaller**

- För grillning bör gallret placeras på dess längre fötter.
- När det är placerat på de kortare fötterna kan gallret användas med varmluftsfunktionen, t ex för att tillaga pizza.

## **Bruksanvisning**



### **Allmän information om programmering av enheten**

Denna mikrovågsugn är utrustad med toppmodern elektronik för att säkerställa optimala resultat.

- Då du tryckt på någon av kontrollknapparna godkänns programmeringen alltid av en pipsignal.
- Medan ett program är i gång kan man ta fram den aktuella programinställningen genom att trycka på den ifrågavarande knappen. Om du t.ex. trycker på  knappen under ett mikrovågsprogram visas den valda effektinställningen i teckenfönstret.
- Du kan avbryta eller starta om ett program genom att trycka på  knappen.



## Allmänna användningsråd



- Placera maten som skall värmas i ett lämpligt kärl. Placera kärlet på ugnens roterande platta.
  - När livsmedel placeras i mikrovågsugnen bör de täckas över för att inte torka ut. Glas- eller plasthuvor ämnade för användning i mikrovågsugn finns i de flesta affärer som säljer köksutrustning.
  - När du använder mikrovågs/grill eller mikrovågs/varmluftskombinationerna bör du inte täcka över den mat som skall tillagas. Grillgallret kan placeras direkt på den roterande glasplattan med maten på grillgallret.
- Stäng luckan och ställ in det önskade programmet.
- När programmet startar börjar glasplattan rotera. Ugnslampan är tänd under pågående program .
- Om man under pågående program öppnar dörren eller trycker på  knappen (t.ex. för att röra om eller vända på maten för att försäkra sig om en jämn spridning av värmen i maten), avbryts tidsräkningen och programmerings-funktionerna. Vid behov kan du nu ändra på tillagningstiden. Programmet kommer automatiskt att fortsätta då dörren har stängts igen och då du har tryckt på  knappen.
- Tryck två gånger på  knappen för att avbryta ett program.
- Pipsignaler indikerar att den förinprogrammerade perioden har nått sitt slut; samtidigt släcks ugnslampan.
- Öppna luckan och tag ut kärlet med mat.
- Låt maten stå några minuter efter värmingen så att värmen sprider sig jämnt.
- Koktiden beror i allmänhet på flera faktorer.
  - Mikrovågorna tränger in genom matens yta. För en större matbit behövs därför en längre tillagningstid än om den delas i mindre bitar. Maten bör också fördelas jämnt på tallriken.
  - Maten bör utsättas för hög temperatur under en tillräckligt lång tid för att eventuella bakterier i maten skall förstöras.
  - Grundregel: halva mängden - halva tiden.  
dubbla mängden - nästan dubbla tiden.

## Inställning av klockan:

Dp enheten har kopplats till eluttaget visar displayen '0:00' och du hör en akustisk signal.

Anm.: Tidsdisplayen börjar inte räkna förrän du har ställt in klockan. Du kan annullera tidsinställningsprocessen genom att trycka på  .

Klockan bör ställas in då apparaten ansluts för första gången och också efter ett strömavbrott.

1. Tryck en gång på . Timangivelserna börjar blinka i displayen.
2. Vrid på vridknappen för att ställa in den korrekta timmen. Den inställda tiden bör ligga mellan **0-23**.
3. Tryck på . Minutsiffrorna börjar blinka.
4. Vrid på vridknappen för att ställa in de korrekta minuterna. Den inställda tiden bör ligga mellan **0-59**.
5. Tryck på , för att avsluta tidsinställningen. Symbolen ':' blinkar och den korrekta tiden visas.

## Mikrovågsfunktionen

För att programmera enheten för matlagning bör du välja den lämpliga funktionen (mikrovågor), den önskade effektinställningen och tillredningstiden innan du kan starta

programmet. Effektinställningen görs genom att upprepade gånger trycka på . Den längsta möjliga tillredningstiden som kan ställas in är 95 minuter.

	Effektinställningar			
	Effekt (P)	Displayen	Typ	
1 x	800W	<b>P100</b> (100%)	Hög	Uppvärmning av vätskor, tillagning
2 x	600W	<b>P 75</b> (75%)	Medelstor-hög	Upptining och värmning av djupfrysta rätter
3 x	400W	<b>P 50</b> (50%)	Medelstor	Försiktig tillagning av mat
4 x	200W	<b>P 25</b> (25%)	Upptining	Upptining

Exempel: du önskar programmera mikrovågsfunktionen för en tillredningstid på 5 minuter med 50 % effekt.

1. Tryck 3 gånger på . Displayen **P 50**.
2. Vrid på vridknappen tills displayen visar **5:00**.
3. Tryck på .

Anm.: Följande steg används för att ställa in tillagningstiden:



- 0 – 1 minut : 5-sekunders steg
- 1 – 5 minuter : 10-sekunders steg
- 5 – 10 minuter : 30-sekunders steg
- 10 – 30 minuter : 1-minutssteg
- 30 – 95 minuter : 5-minuters steg

### Varmluftsfunktionen

Vid användning av denna funktion cirkulerar het luft inuti ugnen och maten blir jämnt uppvärmd och brynt. Den förprogrammerbara temperaturen för denna enhet är mellan 100 °C and 190 °C. Temperaturen ställer du in genom att trycka på  tillräckligt många gånger. Den längsta möjliga tillredningstiden som kan ställas in är 95 minuter.

Apparaten kan vid behov förvärmas. Välj den önskade temperaturnivån och tryck på 'Start'.

Exempel: apparaten skall förvärmas till 190°C och följas av en tillredningstid på 30 minuter.

1. Tryck på  10 gånger. Displayen visar **190**.
2. Tryck på  för att starta förvärmningsprocessen.
3. Så snart som den förinställda temperaturen har uppnåtts, hörs en pipsignal och displayen börjar blinka.
4. Öppna dörren, placera maten i ugnsutrymmet och stäng dörren igen.
5. Vrid på vridknappen tills displayen visar **30:00**.
6. Tryck på  för att starta tillagningsprocessen.

Märk: Steg 2 och 3 kan utelämnas om förvärmning inte behövs.

### Grill / kombinationsfunktioner

Vid grillning används strålningsvärme för att tillreda maten. Denna funktion lämpar sig väl för gratinering och grillning av tunna köttskivor. Kombinationsprogrammen används för fisk, potatis, suffléer eller för gratinering.



**G-1** - 100% Grill

**G-2** - 75% Grill, 25% Mikrovågor

**G-3** - 50% Grill, 50% Mikrovågor

**G-4** - 25% Grill, 75% Mikrovågor

Välj den önskade tillagningstiden; maximalt 95 minuter kan ställas in på förhand. Effekttinställningen kan inte ändras. Grillprocessen bör övervakas noggrant eftersom köttet måste vändas då ena sidan är färdiggrillad och tas ut då båda sidorna är grillade.

1. Tryck på , tills displayen visar den önskade funktionen (**G-1**, **G-2**, **G-3** eller **G-4**).
2. Använd vridknappen för att ställa in den önskade tillagningstiden.
3. Tryck på  för att starta tillagningsprocessen.

### Snabbvalsprogram

De mest använda mikrovågsinställningarna kan enkelt väljas genom att trycka på . Med denna funktion är mikrovågseffekten **alltid** 100%. Varje gång du trycker på knappen ökas tillagningstiden med 30 sekunder.

Obs: tillagningsprocessen börjar så snart som du trycker på knappen första gången.

Exempel: du önskar programmera mikrovågsfunktionen för en tillagningstid på 2 minuter med 100% effekt.

1. Tryck på  4 gånger. Displayen visar **2:00**.



### Upptiningsprogram enligt tid eller vikt ( )

Detta upptiningsprogram kan användas för att tina upp mat antingen genom att du ställer in vikten på den mat som skall tinas upp, eller genom att sätta in upptiningstiden direkt. För ömtålig mat rekommenderar vi att upptiningen sker på nivån 'Upptining' (se tabell med *Effekttinställning*), för att se till att maten tinas upp på en jämn, låg temperaturinställning.

Indikatorn **dEF1** representerar viktbaserad upptining; **dEF2** representerar tidsbaserad upptining.

Praktiska råd:

- Vi rekommenderar att upptiningsprocessen avbryts med jämna mellanrum för att ta ut den del av maten som redan är upptinad; detta hindrar redan upptinad mat från att värmas upp under den fortsatta upptiningsprocessen.
- Om maten inte är helt upptinad då den förinställda upptiningstiden har löpt ut rekommenderar vi att upptiningen fortsätter i 1-minutsintervaller tills maten är helt upptinad.
- Mat som förvarats i plastbehållare eller är inslagen i plast bör stå en stund i rumstemperatur efter att ha tagits ur frysen. Vänta tills maten lätt lossnar från plasten innan du placerar den i ett kärl som är lämpligt att användas i mikrovågsugn.

1. Tryck på  en eller flera gånger. Displayen visar **dEF1** eller **dEF2**.
2. Använd vridknappen för att ställa in vikten på den mat som skall tinas upp (mellan 100 g och 1000 g) eller den önskade upptiningstiden (mellan 00:05 och 95:00).
3. Tryck på  för att starta upptiningsprocessen.

### Automatiska tillredningsprogram

Dessa automatiska tillredningsprogram är användbara då du vill tillreda eller värma upp mat utan att välja några speciella inställningar för t.ex. effekt eller tillredningstid.





1. Använd vridknappen för att välja önskad meny. Displayen visar **A-1** till **A-9**.
2. Tryck på  för att bekräfta inställningen.
3. Använd vridknappen för att ställa in önskad vikt.

4. Tryck på  för att starta programmet.

Meny	Vikt (g)	Effektinställningar
<b>A-1</b> Återvärmning	200	100% Mikrovågor
	300	100% Mikrovågor
	400	100% Mikrovågor
	500	100% Mikrovågor
<b>A-2</b> Potatis	200	100% Mikrovågor
	400	100% Mikrovågor
	600	100% Mikrovågor
<b>A-3</b> Grönsaker	200	100% Mikrovågor
	300	100% Mikrovågor
	400	100% Mikrovågor
	500	100% Mikrovågor
<b>A-4</b> Nudlar, pasta	50	100% Mikrovågor
	100	100% Mikrovågor
	150	100% Mikrovågor
<b>A-5</b> Kött	150	100% Mikrovågor
	300	100% Mikrovågor
	500	100% Mikrovågor
	750	100% Mikrovågor
<b>A-6</b> Fisk	150	80% Mikrovågor
	250	80% Mikrovågor
	350	80% Mikrovågor
	450	80% Mikrovågor
<b>A-7</b> Pizza	300	100% Mikrovågor/100% Grill
	400	100% Mikrovågor/100% Grill
<b>A-8</b> Bröd	50	100% Grill
	100	100% Grill
	150	100% Grill
	200	100% Grill
<b>A-9</b> Grillad kyckling	1000	G-2
	1250	G-2
	1500	G-2

### Timer

Mikrovågsugnen kan förprogrammeras på så sätt att den startar vid en på förhand inprogrammerad tid. Kontrollera alltid först om tiden som inställts är korrekt innan du använder timerfunktionen.

1. Ställ in tiden (se *Inställning av klockan*).
2. Ställ in det önskade programmet. Tryck **inte** på  **ännu**.
3. Tryck på . Den aktuella tiden visas och timdisplayen blinkar.
4. Använd vridknappen för att välja den önskade timinställningen (mellan **0-23**) vid vilken du vill starta enheten.
5. Tryck på . Minutdisplayen blinkar.
6. Använd vridknappen för att välja de önskade minutinställningen (mellan **0-59**) vid vilken du vill att enheten skall starta.
7. Tryck på . Det valda programmet startas vid den förinprogrammerade tiden. En pipsignal indikerar att programmet startar.

### Barnsäkerhetsspärr:

Denna säkerhetsspärr hindrar barn från att starta apparaten utan uppsikt.

För att aktivera säkerhetsspärren tryck ner  i 3 sekunder.

För att ta bort säkerhetsspärren tryck åter ner  i 3 sekunder.

**Anm.:** Ifall du får svårigheter med att starta apparaten bör du först kontrollera att säkerhetsanordningen inte är aktiverad.

## Allmän skötsel och rengöring

- Innan du rengör apparaten, bör du se till att den inte är kopplad till eluttaget och att den har svalnat fullständigt.
- Rengör inte ugnen med vatten. Låt inte vatten – oavsett hur liten vattenmängden är – komma in i ventilationsöppningarna på in- och utsidan av ugnen. Använd aldrig ångapparater för att rengöra ugnen.
- De inre ytorna måste rengöras noggrant efter varje användning. Insidan av luckan samt dörrkarmen bör alltid hållas rena.
- Hela mikrovågsugnen kan avtorkas med en lätt fuktad luddfri trasa och ett mildt rengöringsmedel. Torka torrt efteråt.
- Använd inga slipmedel eller starka rengöringsmedel. Kommersiellt framställda ugnrensningssprodukter för vanliga ugnar, exempelvis spray, får inte användas.
- Den roterande glasplattan och rullringen kan diskas i diskmaskin. Rullringen och ledskenorna under glasplattan måste alltid hållas rena.
- Grillgallret kan diskas i varmt vatten och diskmedel.

### Teknisk specifikation

Yttre dimensioner: 485 mm (B) x 410 mm (D) x 295 mm (H)

Inre dimensioner

- glasplatta: Ø 270 mm
- fritt utrymme ovanför glasplattan: 185mm

Ugnens vikt: ca. 14,1 kg

Nätspänning: 230V~ 50 Hz

Effektförbrukning:

- Grill: 1200 W
- Mikrovågsugn: 1300 W
- Varmluftsgugn: 1200 W

Mikrovågseffekt: 200 W - 800 W

### Bortskaffande



Gamla eller skadade apparater bör göras obrukbara genom att elsladden avlägsnas. Om du har frågor angående inlämning av apparaten till din lokala återvinningscentral, vänligen kontakta kommunen.

### Garanti i Sverige och Finland

För material- och tillverkningsfel gäller 2 års garanti räknat från inköpsdagen mot uppvisande av specificerat inköpskvitto i överensstämmelse med de allmänna

garantivillkoren. Ifall apparaten används felaktigt, eller vårdslöst, ansvarar den som använder apparaten för eventuella material- och personsador.

Tillverkas för: Severin Elektrogeräte GmbH, Tyskland.



# Mikroaaltouuni/grilli kiertoilmatoiminnolla

## Ajastusesimerkkejä

Yhden ruokalajin aterian lämmittäminen (noin 300g)

Käännä kiertosäädintä (Näyttö **A-1**) + paina + käännä kiertosäädintä (Näyttö **300g**) + paina

Mikroaaltotoiminto täydellä teholla 60 sekuntia

Paina 2x

Mikroaaltotoiminto 5 minuuttia teholla 75 % (600 W)

Paina 2x + käännä kiertosäädintä (Näyttö **5:00**) + paina

Kiertoilmatoiminto 1 tunti 45 minuuttia 160 °C:ssa (with pre-heating)

Paina 7x + + käännä kiertosäädintä (Näyttö **45:00**) + paina

8 minuutin grillausaika

Paina (Näyttö **G-1**) + käännä kiertosäädintä (Näyttö **8:00**) + paina

Sulatus 450 g

Paina (Näyttö **dEF1**) + käännä kiertosäädintä (Näyttö **450g**) + paina

Yhdistelmä mikroaalto/grilli (**G-3**) 20 minuuttia

Paina 3x (Näyttö **G-3**) + käännä kiertosäädintä (Näyttö **20:00**) + paina

### Hyvä Asiakas,

Lue seuraavat ohjeet huolellisesti ennen mikrouunin käyttämistä. Talleta ohjeet vastaisen varalle. Laitetta saavat käyttää vain henkilöt, jotka ovat tutustuneet näihin ohjeisiin.

## Laitteen osat

1. Ovilukot
2. Ikkuna
3. Sisävalo
4. Suojalevy
5. Pyörintäalusta (käyttöyksikkö)
6. Rullarengas
7. Pyörivä lasinen aluslautanen
8. Ohjelmapaneeli
9. Grillin vastus
10. Grilliparila
11. Näyttö
12. Oven kahva



## Mikroaaltouunin sijaintipaikan valitseminen

- Sijoita mikrouuni aina tukevalle ja tasaiselle, kuumuutta kestäväälle alustalle ja varmista, että laite on suojassa lämpölähteiltä tai liialliselta kosteudelta.
- Älä käytä laitetta ulkona.
- Huolehdi aina riittävästä tuuletuksesta. Älä aseta mitään esineitä laitteen päälle. Varmista, että laite on vähintään seuraavilla etäisyyksillä seinästä tai esineistä:  
Toinen puoli: 7,5 cm; toinen puoli esteetön  
Takaosa: 7,5 cm  
Yläpuoli: 30,0 cm  
Laitteen alustassa olevia jalkoja ei saa poistaa.  
Laitetta ei saa sijoittaa kaappiin. Laitetta paikoilleen sijoitettaessa on myös varmistettava, että sitä ei aseteta kaapin tms. alapuolelle.

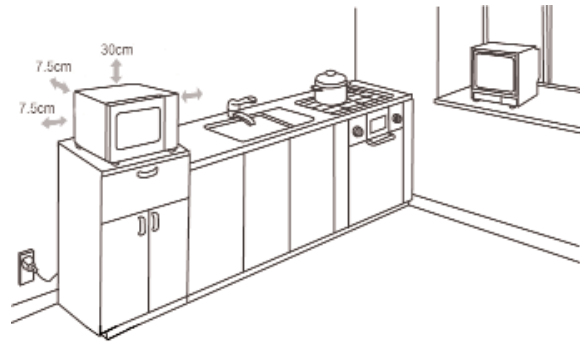

### Kytkeä sähköverkkoon

Laite tulee kytkeä vain sähköturvallisuusmääräysten mukaisesti asennettuun maadoitettuun pistorasiaan. Varmista, että verkkojännite vastaa laitteen arvokilpeen merkittyä jännitettä. Tämä tuote on kaikkien voimassa olevien CE-merkintöjä koskevien direktiivien mukainen.

## Ennen ensimmäistä käyttöä

- Poista kaikki ulko- ja sisäpakkausmateriaalit. Kaikki nämä materiaalit sopivat kierrätykseen.
- Tarkista laite ja sen liitäntäjohto vaurioiden varalta, kun olet ottanut sen pois pakkauksesta ja aina ennen sen kytkemistä sähköverkkoon. Tarkista myös, että laitteen ovi (mukaan lukien ikkuna, ovitiivisteet ja lukot) ei ole vaurioitunut tai taipunut. Sulje ovi kunnolla kehystä vasten. Tämä on tärkeää, jotta mikroaaltoenergiaa ei säteile käytön aikana. Samasta syystä tarkasta myös huolellisesti laitteen kotelo ja uunin sisäpuoli.  
**Jos laitteessa ilmenee jotain vikaa, sitä ei saa käyttää ennen kuin asiantunteva ammattikorjaaja on korjannut sen.**
- **Älä poista** suojafoliota oven sisäpuolelta. Älä myöskään poista pyörintäalustan käyttöyksikköä tai uunin oikealla seinällä sisävalon vieressä olevaa harmaanruskeaa suojalevyä (4).
- Aseta rullarengas ja pyörivä lasinen aluslautanen laitteeseen.
- Anna laitteen kuumentua noin 10 minuutin ajan grilliasetuksella (ilman mikroaaltotoimintoa) ennen ensimmäistä käyttökertaa. Tämä toimenpide poistaa hajun, jota ilmenee tavallisesti, kun grilli kytketään päälle ensimmäistä kertaa. Laitteesta voi tulla jonkin verran savua; tämä on normaalia, mutta huolehdi kuitenkin riittävästä tuuletuksesta.

**Huom: Älä kytke mikrouuniin virtaa, jollei uuniin ole laitettu lämmitettävää tai kypsennettävää ruokaa.** Laitteen käyttäminen tyhjänä voi aiheuttaa vaurioita.

## Tärkeää

- Kun lämmität nesteitä mikrossa, neste voi kuumentua kiehumapisteen yli ilman että kuplia näkyy. Siksi astioita käsiteltäessä on oltava erittäin varovainen (esim. otettaessa niitä mikrosta).  
Ylikiehumisen vaaraa voidaan vähentää asettamalla astiaan lämpöä kestävä lasisauva kuumennuksen ajaksi.
- Kananmunia kuorineen tai kovaksi keitettyinä ei saa kuumentaa mikrouunissa, koska ne saattavat räjähtää mikroaaltoprosessin päätyttyäkin.
- Varoitus: On myös erittäin vaarallista kuumentaa nesteitä tai mitään kiinteitä ruoka-aineita suljetuissa astioissa, koska tämä aiheuttaa erittäin vakavan räjähdysvaaran.
- Vauvojen ruokintapulloja tai vauvanruokaa sisältäviä lasiastioita on sekoitettava tai ravistettava kunnolla, jotta lämpö jakautuu tasaisesti. **Kivuliaitten ja vaarallisten palovammojen välttämiseksi tarkista aina ruoka-aineen lämpötila ennen lapselle antamista.**
- Kun lämmität tai kypsennät syttyvään aineeseen (kuten muoviin tai paperiin) pakattua ruokaa, voi tällainen materiaali syttyä palamaan. On myös mahdollista, että ruoka kuivuu tai jopa syttyy, jos on valittu liian pitkä kypsentämisaika. Rasva ja öljy ovat myös syttyviä aineita. Siksi on tärkeää valvoa laitteen toimintaa käytön aikana. Herkästi syttyvät nesteet kuten väkevät alkoholit eivät luonnollisesti sovellu kuumennettaviksi.
- Jos huomaat käytön aikana savua, pidä laitteen ovi kiinni tai estä tai tukahduta liekit. Kytke laitteesta virta pois välittömästi ja irrota pistotulppa pistorasiasta.
- Palovammojen estämiseksi käytä aina asianmukaista patalappua ottaessasi ruoka-aineita uunista, koska valmistusvälineet ja -astiat kuumenevat sekä grilli- ja kiertoilmatoiminnon että mikrouunin käytön aikana.
- Erityisiä ruokalämpömittareita (joita käytetään tavallisissa uuneissa) ei voi käyttää mikroaaltouuneissa.

## Tärkeitä turvallisuusohjeita

- **Varoitus: jotkut ruoat syttyvät helposti palamaan. Älä koskaan jätä laitetta ilman valvontaa käyttäessäsi mikroaalto-, grilli-, kiertoilma- tai yhdistelmätoimintoja.**
- Tämä mikroaaltouuni on tarkoitettu vain ruuan sulattamiseen, kuumentamiseen ja kypsentämiseen. Valmistaja ei vastaa mahdollisista laitteen väärinkäytöstä tai käyttöohjeiden laiminlyömisestä johtuvista vaurioista.
- Tätä laitetta eivät saa käyttää henkilöt, jotka eivät ole fyysisesti, aistillisesti tai henkisesti täysin kehittyneitä tai joilla ei ole kokemusta ja tietoa laitteen käytöstä, paitsi jos henkilöiden turvallisuudesta vastuussa oleva henkilö valvoo tai ohjaa heitä alussa.
- Lapsia on valvottava, jotta estetään, etteivät he leiki laitteella..
- **Katkaise aina virta laitteesta ja irrota pistotulppa pistorasiasta:**
  - ennen laitteen puhdistamista ja,
  - mahdollisen toimintahäiriön sattuessa.
- **Varoitus:** Laitteen ulkopinnat (ovi mukaan lukien) saattavat kuumentua käytön aikana. Kuumaa höyryä voi myös tulla tuuletusaukoista: **palovammavaara.**
- Älä anna laitteen tai liitäntäjohtoon koskettaa kuumia pintoja tai joutua kosketuksiin lämmönlähteiden kanssa. Älä myöskään jätä liitäntäjohtoa roikkumaan äläkä anna sen koskettaa kuumia osia.



- On tärkeää, että laite puhdistetaan perusteellisesti säännöllisin väliajoin ja että ruoantähteet poistetaan.  
Muutoin kuumentumiselle alttiille pinnoille saattaa aiheutua liiallista kulumista ja tuotteen kestoikä saattaa lyhetä huomattavasti. Lisäksi sen turvallinen ja asianmukainen toiminta voi myös kärsiä.
- Tämä laite kuuluu 2-ryhmään ja B ISM -luokkaan. 2-ryhmä käsittää kaikki ISM-laitteet (teolliset, tieteelliset, lääketieteelliset), jotka tuottavat suurtaajuusenergiaa ja/tai käyttävät suurtaajuusenergiaa sähkömagneettisen säteilyn muodossa käsitelläkseen materiaaleja; se käsittää myös kipinätyöstölaitteet. Luokka B erittelee kotitalouskäyttöön tarkoitettut laitteet tai kaikki vastaavanlaiset laitteet, jotka on yhdistetty kotitalouksille sähköä jakavaan, yleiseen sähköverkkoon..
- Tämä mikroaaltouuni on tarkoitettu vain kotitalouskäyttöön eikä sitä pidä käyttää kaupallisiin tarkoituksiin.
- **Varoitus:** huolto- ja korjaustyöt, jotka vaativat mikroaaltosäteilysuojuksen poistamista, ovat erittäin vaarallisia henkilöille, joilla ei ole alan koulutusta. Näihin töihin luetaan myös erikoisliitäntäjohdon ja sisävalon lampun vaihtaminen. Laitteen saa avata vain alan koulutuksen saanut, pätevä henkilö. Jos laitteessa ilmenee toimintahäiriöitä, ota yhteys asiakaspalveluumme.

### Miten mikroaallot toimivat

Laitteen sisällä syntyy sähkömagneettista energiaa, joka saa ruuan molekyylit (enimmäkseen vesimolekyyleja) kieppumaan ja aiheuttaa ruuan kuumenemisen. Siksi paljon vettä sisältävät ruoka-aineet kuumenevat nopeammin kuin suhteellisen kuivat ruoka-aineet. Lämpöä syntyy vähitellen ruoka-aineessa. Ruuan valmistamisessa käytetyt välineet ja astiat kuumenevat vain epäsuorasti ruuan lämpötilan nousun seurauksena

## Käytä aina mikrouuniin sopivia astioita

- Älä laita ruokaa suoraan lasiselle aluslautaselle vaan käytä aina tarkoitukseen sopivaa lautasta tai astiaa. Tarkista, että astia ei työnny lasisen aluslautasen reunan yli.
- Metalliesineitä tulee välttää, koska mikroaallot heijastuvat metallista eivätkä ehkä saavutakaan kypsennettävää ruoka-ainetta. Uunin sisällä metalli voi myös aiheuttaa kipinöintiä, mikä saattaa vaurioittaa laitetta.
- Yleisesti ottaen aterimia tai metalliastioita ei saa käyttää mikrouunissa. Jotkut ruokien pakkausaineet sisältävät alumiinifoliota tai metallilankaa paperikerroksen alla, eikä niitä saa käyttää mikroaaltolaitteiden kanssa.  
Jos ruokaohjeessa suositellaan alumiinifolion käyttöä, on ruoka-aine käärittävä tiiviisti folioon (välttämällä ilmakuplien syntymistä). On myös varmistettava, että alumiinifolion ja uunin sisäseinien väliin jää **vähintään 2,5 cm:n** tila.
- Tarkista aina, että ruuan valmistukseen käytettävässä astiassa tai lautasessa ei ole metallikoristeita kuten kullattua reunusta tai metallihiukkasia sisältävää väriä. Lyijykristallista valmistetut esineet eivät myöskään sovi mikroaaltolaitteisiin. Varmista myös, että käyttämissäsi astioissa ei ole onttoja osia (esim. varressa tai kädensijassa). Huokosiin materiaaleihin on ehkä imeytynyt vettä puhdistuksen aikana eivätkä ne siksi sovi käytettäväksi mikroaaltolaitteissa. Melamiinimuovista valmistetut keittoastiat tai välineet imevät energiaa eivätkä siis sovi mikroaaltokäyttöön.

### - Mikroaaltotoiminto

- Kuumuutta kestävästä lasista tai posliinista tehdyt astiat sopivat erittäin hyvin mikrouuniin.
- Muovi sopii käytettäväksi mikrouunissa vain silloin kun se kestää kuumuutta 180 °C:een. Ruuanvalmistuspussit on puhkaistava, jotta paine poistuu niistä ruuanvalmistuksen aikana.

Mikrouunikäyttöön sopivia astioita voi ostaa useimmista keittiötarvikemyymälöistä.

- Keittoastioiden ja lautasten soveltuvuus mikrouunikäyttöön voidaan testata. Aseta astia (ilman ruokaa) lasiselle pyörintäalustalle, kytke virta laitteeseen, säädä asetukseen "Korkea asetus" ja anna laitteen toimia noin 20 sekunnin ajan. Jos laitteesta kuuluu rätinää tai näkyy kipinöitä, katkaise virta välittömästi. Astian lämpötila on myös tarkistettava: sopiva astia jää vain haaleaksi.

### - Grillin tai kiertoilmatoiminnon käyttö

- Grilli- ja kiertoilmatoimintojen yhteydessä voidaan käyttää kaikkia tavalliseen uuniin sopivia, kuumuutta kestäviä astioita tai lautasia. Älä käytä muoviastioita käyttäessäsi grilli- tai kiertoilmatoimintoa.
- Kypsennettävän ruoan voi asettaa suoraan grilliparilalle, joka asetetaan lasiselle aluslautaselle.

### - Mikro/grilli -yhdistelmätoiminto

- Yhdistelmätoimintoa käytettäessä mikrouuni ja grilli aktivoidaan vuorotellen. Siksi käytettävien astioiden ja lautasten on sovittava **sekä** mikrouunikäyttöön **että** oltava kuumuutta kestäviä. Muoviastioita ei saa käyttää suhteellisen korkeiden lämpötilojen takia. Tämän laitteen grilliparilaa voi käyttää myös mikroaaltotoiminnon kanssa. Varmista, että käytettävät astiat tai lautaset eivät sisällä metalliosia.



### Grilliparila

- Grillausta varten grilliparila tulee asettaa pidemmille jaloilleen.
- Kun se asetetaan lyhyemmille jaloilleen, parilaa voidaan käyttää kiertoilmatoiminnon kanssa esim. pizzan valmistukseen.

## Toiminta



### Yleistietoja ohjelmoinnista

Parhaan mahdollisen toiminnan varmistamiseksi tässä mikroaaltouunissa on käytetty huippuluokan elektroniikkaa.

- Ohjelmointipainiketta painettaessa yksi merkkiäni ilmoittaa hyväksytystä painalluksesta.
- Toimintasarjan aikana sen asetukset saa näkyviin painamalla vastaavaa painiketta. Jos esimerkiksi mikroaaltotoiminnon aikana painetaan  -painiketta, näyttöön tulee valittu tehoasetus.
- Toimintasarjan voi keskeyttää tai käynnistää uudelleen painamalla  -painiketta

### Normaali ohjelmointi

- Aseta kuumennettava ruoka sopivaan astiaan. Laita astia pyörivälle alustalle mikrouuniin.



- Mikrouunissa kuumennettava ruoka on peitettävä kuivumisen estämiseksi. Tähän tarkoitukseen sopivia kansia yms. voi ostaa useimmista keittiötarvikeliikkeistä.
- Grilli- ja kiertoilmatoimintoja tai mitä tahansa yhdistelmätoimintoa käytettäessä ruokaa ei saa peittää. Grilliparilan voi asettaa suoraan lasiselle aluslautaselle ja ruoan grilliparilalle.
- Sulje ovi ja valitse haluamasi toimintasarja.
- Kun toimintasarja käynnistyy, aluslautanen alkaa pyöriä. Sisävalo palaa käytön aikana.
- Jos ovi avataan käytön aikana tai  -painiketta painetaan (esimerkiksi ruoan sekoittamiseksi kääntämiseksi niin, että lämpö jakautuu tasaisesti), ajastin- ja ohjelmatoiminnot keskeytyvät automaattisesti. Valmistusaikaa voi tällöin muuttaa, mikäli tarpeen. Ohjelma jatkuu automaattisesti vasta, kun ovi suljetaan ja  -painiketta painetaan.
- Toimintasarja keskeytetään painamalla  -painiketta kahdesti.
- Merkkiäänät ilmaisevat, että esiohjelmoitu aika on kulunut. Samalla sisävalo sammuu.
- Avaa ovi ja ota ruoka-astia pois mikrosta.
- Jotta lämpö jakautuisi tasaisesti ruuassa, on astian annettava seisoa useamman minuutin ajan.
- Kypsennysaika riippuu yleensä useammasta tekijästä.
  - Mikroaallot tunkeutuvat ruoan pintakerroksiin: siksi suurempien ruokapalojen kypsennys kestää kauemmin kuin saman määrän kypsennys paloitetuna. Ruoka on myös asetettava lautaselle tasaisesti.
  - Jotta ruoassa mahdollisesti olevat bakteerit tuhoutuvat, on ruoka altistettava korkeille lämpötiloille riittävän pitkäksi aikaa.
  - Yleissääntö: puolet ruokamäärästä - puolet ajasta  
kaksinkertainen määrä - melkein kaksinkertainen aika.

### **Kellon asettaminen:**

Kun laite on kytketty virtalähteeseen, näyttöön ilmestyy „0:00“ ja kuuluu merkkiääni.

Huomaa: Aikanäyttö ei ala laskea, ellei kelloa ole asetettu. Kellonajan asetuksen voi keskeyttää  -painikkeella.

Kellonaika on asetettava, kun laite kytketään ensi kertaa virtalähteeseen ja sähkökatkoksen jälkeen.



1. Paina  kerran. Tuntien numerot alkavat vilkkua näytöllä.
2. Käännä kiertosäädintä asettaaksesi oikean tunnin. Valitun tunnin on oltava väliltä **0-23**.
3. Paina  . Minuuttinumerot alkavat vilkkua.
4. Käännä kiertosäädintä asettaaksesi oikeat minuutit. Valitun ajan on oltava väliltä **0-59**.
5. Lopeta kellonajan asettaminen painamalla  . Symboli „:“ vilkkuu ja näytössä on oikea kellonaika.

### **Mikroaaltotoiminto**

Ennen toimintasarjan aloittamista laitteeseen on ohjelmoitava oikea toiminto (mikroaalto), haluttu tehoasetus ja käyntiaika. Tehoasetus valitaan painamalla toistuvasti  -painiketta. Käyntiajan voi asettaa enintään 95 minuutiksi.

	Tehoasetukset			
	Teho (P)	Näyttö	Toiminto	
1 x	800W	<b>P100</b> (100%)	Korkea asetus	Nesteiden kuumentaminen, kypsentyminen
2 x	600W	<b>P 75</b> (75%)	Keskikorkea asetus	Pakasteiden sulattaminen ja kuumentaminen
3 x	400W	<b>P 50</b> (50%)	Keskiasetus	Herkkien ruoka-aineiden kypsentyminen
4 x	200W	<b>P 25</b> (25%)	Sulatus	Sulattaminen

Esimerkki: mikroaaltotoiminto 5 minuutiksi teholla 50 %.

1. Paina  3 kertaa. Näytössä näkyy **P 50**.
2. Käännä kiertosäädintä, kunnes näytössä on **5:00**.
3. Paina .

Huomaa: Kypsennysaikaa asetettaessa käytetään seuraavia jaksoja:



- 0–1 minuuttia : 5 sekunnin jaksot
- 1–5 minuuttia : 10 sekunnin jaksot
- 5–10 minuuttia : 30 sekunnin jaksot
- 10–30 minuuttia : 1 minuutin jaksot
- 30–95 minuuttia : 5 minuutin jaksot

### Kiertoilmatoiminto

Tässä toiminnossa kuuma ilma kiertää uunin sisällä, mikä edesauttaa tasaista kypsymistä ja ruskistumista. Tässä laitteessa esiohjelmoitava lämpötila on 100°C–190°C. Lämpötila asetetaan painamalla  tarvittavan monta kertaa. Kypsennysajan voi esiasettaa enintään 95 minuutin pituiseksi.

Tarvittaessa uuni voidaan esikuumentaa. Valitse haluamasi lämpötila ja paina 'Start'.

Esimerkki: laite esikuumentetaan 190 °C:een, jota seuraa 30 minuutin kypsennysaika.

1. Paina  10 kertaa. Näytössä on **190**.
2. Paina  käynnistääksesi esikuumentusprosessin.
3. Heti kun esiasetettu lämpötila on saavutettu, kuuluu merkkiääni ja näyttö alkaa vilkkua.
4. Avaa ovi, aseta ruoka uuniosastoon ja sulje ovi uudestaan.
5. Käännä kiertosäädintä, kunnes näytössä on **30:00**.
6. Aloita kypsennys painamalla .

Huomaa: Kohdat 2 ja 3 ohitetaan, jos esikuumentusta ei tarvita.



### Grilli/yhdistelmätoiminnot

Grillausprosessi käyttää ruoan valmistamiseen säteilylämpöä. Toiminto soveltuu gratinointiin tai ohuiden lihanpalojen grillaamiseen. Yhdistelmäohjelmat soveltuva kalan, perunoiden ja kohokkaiden kypsentymiseen tai gratinointiin.

- G-1** - 100% grilli
- G-2** - 75% grilli, 25% mikroaalto
- G-3** - 50% grilli, 50% mikroaalto
- G-4** - 25% grilli, 75% mikroaalto

Valitse haluttu kypsennysaika; sen voi esiasettaa enintään 95 minuutiksi. Tehoasetusta ei voi muuttaa. Liha on käännettävä toisen puolen ruskistuttua ja otettava grillistä kummankin

puolen kypsyttyä, minkä vuoksi kypsennysprosessia on seurattava tarkasti.

1. Paina  , kunnes näytöllä on haluttu toiminto (**G-1**, **G-2**, **G-3** or **G-4**).
2. Aseta kiertosäätimellä tarvittava kypsennysaika.
3. Aloita kypsennys painamalla .

### **Pikaohjelmointi**

Yleisimmin käytetyt mikrouunin aika-asetukset voi ottaa käyttöön yksinkertaisesti  -painiketta painamalla. Tässä toiminnossa tehoasetus on **aina** 100 %. Jokainen painallus lisää kypsennysaikaan 30 sekuntia.

Huomaa: kypsennysprosessi alkaa heti, kun painiketta painetaan ensimmäisen kerran.

Esimerkki: mikroaaltouunin ohjelmointi 2 minuutiksi teholla 100 %.

1. Paina  4 kertaa. Näytössä on **2:00**.

### **Sulatusohjelma ajan tai painon mukaan ( )**

Tämä sulatusohjelma on käytännöllinen sulatettaessa ruokaa joko antamalla sulatettavan ruoan paino tai asettamalla sulatusaika suoraan. Herkän ruoan sulattamiseen suosittelemme SULATUS-toimintoa (katso taulukosta *tehoasetukset*), sen takaamiseksi, että ruoka sulatetaan tasaisella, alhaisella lämpötila-asetuksella.

**dEF1** osoittaa painoon perustuvaa sulatusta; **dEF2** osoittaa aikaan perustuvaa sulatusta.



Hyödyllisiä vihjeitä:

- Sulatusprosessi on hyvä keskeyttää sopivin väliajoin ja poistaa jo sulanut ruoka, jotta se ei ime lämpöä sulatusprosessista.
- Jos ruoka ei sula kokonaan ajastetussa sulatusajassa, on sulattamista paras jatkaa 1 minuutin jaksoissa kunnes ruoka on kokonaan sulanut.
- Muoviastioissa säilytettävä tai muoviin kääritty ruoka on syytä jättää joksikin aikaa seisomaan pakastimesta ottamisen jälkeen. Odota, kunnes ruoka irtoaa helposti muovista ennen kuin laitat sen uuniin mikrouunille soveltuvassa astiassa.

1. Paina  kerran tai kahdesti. Näytössä on **dEF1** “ tai **dEF2**.
2. Käytä kiertosäädintä asettaaksesi sulatettavan ruoan painon (100 g - 1000 g) tai halutun sulatusajan (00:05 - 95:00).
3. Aloita sulatus painamalla .

### **Automaattiset kypsennysohjelmat**

Automaattiset kypsennysohjelmat ovat käytännöllisiä kypsennettäessä tai lämmitettäessä ruokaa ilman asetusten, kuten tehon tai kypsennysajan, erillistä valitsemista.





1. Käytä kiertosäädintä valitaksesi halutun valikon. Näytössä lukee **A-1**:stä **A-9**:ään.
2. Paina  vahvistaaksesi asetuksen.
3. Aseta kiertosäätimellä haluttu paino.
4. Paina  käynnistäaksesi ohjelman.



Valikko	Paino (g)	Tehoasetukset
<b>A-1</b> Lämmitys	200	100% mikroaalto
	300	100% mikroaalto
	400	100% mikroaalto
	500	100% mikroaalto
<b>A-2</b> Perunat	200	100% mikroaalto
	400	100% mikroaalto
	600	100% mikroaalto
<b>A-3</b> Vihannekset	200	100% mikroaalto
	300	100% mikroaalto
	400	100% mikroaalto
	500	100% mikroaalto
<b>A-4</b> Nuudelit/pasta	50	100% mikroaalto
	100	100% mikroaalto
	150	100% mikroaalto
<b>A-5</b> Liha	150	100% mikroaalto
	300	100% mikroaalto
	500	100% mikroaalto
	750	100% mikroaalto
<b>A-6</b> Kala	150	80% mikroaalto
	250	80% mikroaalto
	350	80% mikroaalto
	450	80% mikroaalto
<b>A-7</b> Pizza	300	100% mikroaalto/100% grilli
	400	100% mikroaalto/100% grilli
<b>A-8</b> Leipä	50	100% grilli
	100	100% grilli
	150	100% grilli
	200	100% grilli
<b>A-9</b> Kanapaisti	1000	G-2
	1250	G-2
	1500	G-2



### Ajastin

Mikroaaltouunin voi esiajastaa niin, että se käynnistyy määriteltynä ajankohtana. Tarkista aina ennen ajastintoiminnon käyttämistä, että laitteen aika on asetettu oikein.

1. Aseta aika (katso *Kellon asettaminen*).
2. Aseta haluttu ohjelma. **Älä vielä** paina  -painiketta.
3. Paina . Näytössä on kellonaika, ja tuntinäyttö vilkkuu.
4. Valitse kiertosäätimellä haluttu tuntiasetus (**0 ja 23** välillä), jolloin haluat laitteen alkavan toimia.
5. Paina . Minuuttinäyttö vilkkuu.
6. Käytä kiertosäädintä valitaksesi halutun minuuttiasetuksen (**0 ja 59** välillä), jolloin haluat laitteen alkavan toimia.
7. Paina . Valittu ohjelma käynnistyy ajastettuna aikana. Äänimerkki ilmaisee ohjelman alkamisen.

### Lapsilukko:

Lapsilukko estää lapsia käyttämästä laitetta ilman valvontaa.

Aktivoi lapsilukko painamalla  -painiketta kolmen sekunnin ajan.  
Poista lapsilukko käytöstä painamalla  -painiketta uudelleen kolme sekuntia.  
Huomaa: Jos laitteen käynnistäminen ei onnistu, varmista, ettei lapsilukko ole päällä.

## Laitteen puhdistus ja huolto

- Varmista, että laitteesta on katkaistu virta ja että se on täysin jäähtynyt ennen puhdistamista.
- Älä käytä vettä laitteen puhdistamiseen. Varmista, ettei vettä pääse ollenkaan laitteen sisällä tai ulkopuolella sijaitseviin tuuletusaukkoihin. Älä käytä höyrypuhdistuslaitteita laitteen puhdistamiseen.
- Laitteen sisäpinnat on puhdistettava huolellisesti aina käytön jälkeen. Oven sisäpuoli ja kehykset on aina pidettävä puhtaina.
- Koko laite voidaan pyyhkiä kosteahkolla, nukattomalla rievulla ja miedolla pesuaineella. Kuivaa perusteellisesti pyyhkimisen jälkeen.
- Älä käytä hankausaineita tai vahvoja puhdistusliuoksia. Myynnissä olevia, tavallisten uunien puhdistukseen tarkoitettuja puhdistussuihkeita ei saa käyttää.
- Lasisen aluslautasen ja rullarenkaan voi pestä astianpesukoneessa. Rullarengas ja aluslautasen alla oleva ura on pidettävä aina puhtaina.
- Grilliparilan voi pestä kuumalla saippuavedellä.

### Tekniset tiedot

Ulkomitat: 485 mm (L) x 410 mm (S) x 295 mm (K)

Sisämitat

- lasinen aluslautanen: Ø 270 mm
- tila aluslautasen yläpuolella: 185mm

Paino: ca. 14,1 kg

Käyttöjännite: 230V~ 50 Hz

Tehontarve:

- grilli: 1200 W
- mikrouuni: 1300 W
- kiertoilma: 1200 W

Antoteho

- Mikroaaltoteho: 200 W - 800 W

### Hävittämisohjeet



Vanhat tai vaurioituneet laitteet on tehtävä käyttökelvottomiksi poistamalla liitännäjohto. Jos et ole varma laitteen kierrättämisestä, kysy paikallisilta jätehuoltoviranomaisilta.

### Takuu

Laitteelle myönnetään 2 vuoden takuu, joka koskee valmistus- ja ainevikoja, ostopäivästä lukien yksilöityä ostokuittia vastaan yleisten Suomessa kulloinkin alalla voimassa olevien takuehtojen mukaan. Mikäli laitetta käytetään väärin, käyttöohjeen vastaisesti tai huolimattomasti, vastuu syntyvistä esine- ja henkilövahingoista lankeaa laitteen käyttäjälle.

Valmistuttaja: Severin Elektrogeräte GmbH, Saksa  
Maahantuoja:  
Oy Harry Marcell Ab  
PL 63, 01511 VANTAA  
Puh (09) 870 87860  
Fax (09) 870 87801  
[www.harrymarcell.fi](http://www.harrymarcell.fi)  
[asiakaspalvelu@harrymarcell.fi](mailto:asiakaspalvelu@harrymarcell.fi)



# Kuchenka mikrofalowa z grillem i funkcją gorącego nawiewu

## Przykłady programowania

Podgrzewanie jednego dania (ok. 300g)

Przekręcić obrotowy potencjometr (Wyświetlacz **A-1**) + nacisnąć + przekręcić obrotowy potencjometr (Wyświetlacz **300g**) + nacisnąć

Kuchenka mikrofalowa pracuje przez 60 sekund na maksymalnej mocy

Nacisnąć 2x

Kuchenka mikrofalowa pracuje przez 5 minut na 75% mocy (600 W)

2x + przekręcić obrotowy potencjometr (Wyświetlacz **5:00**) + nacisnąć

Nawiew gorącego powietrza przez 45 minut przy temperaturze 160°C (z rozgrzaniem)

7x + + przekręcić obrotowy potencjometr (Wyświetlacz **45:00**) + nacisnąć

8-minutowy czas opiekania

(Wyświetlacz **G-1**) + przekręcić obrotowy potencjometr (Wyświetlacz **8:00**) + nacisnąć

Rozmrażanie 450g

(Wyświetlacz **dEF1**) + przekręcić obrotowy potencjometr (Wyświetlacz **450g**) + nacisnąć

Kombinacja mikrofalowa/opiekanie (**G-3**) przez 20 minut

3x (Wyświetlacz **G-3**) + przekręcić obrotowy potencjometr (Wyświetlacz **20:00**) +

### Szanowni Klienci

Przed przystąpieniem do korzystania z kuchenki mikrofalowej należy uważnie zapoznać się z instrukcją obsługi i zachować ją na przyszłość. Urządzenie powinno być obsługiwane wyłącznie przez osoby, które zapoznały się z niniejszą instrukcją.

## Opis elementów

1. Rygle drzwiczek
2. Okienko
3. Lampka wewnętrzna
4. Pokrywa ochronna
5. Zespół napędowy
6. Pierścień obrotowy
7. Szklany talerz obrotowy
8. Panel sterowania
9. Opiekacz
10. Ruszt opiekacza
11. Wyświetlacz
12. Klamka

## Wybór miejsca dla urządzenia

- Urządzenie należy umieścić na stabilnej, równej powierzchni, odpornej na wysokie temperatury i znajdującej się z dala od jakiegokolwiek źródła ciepła lub wilgoci.
- Kuchenki mikrofalowej nie można używać na wolnym powietrzu.
- W pomieszczeniu należy zapewnić odpowiednią wentylację. Na kuchenke nie należy kłaść żadnych przedmiotów, a wolna przestrzeń wokół urządzenia musi spełniać poniższe wymogi:

Z jednego boku: 7,5 cm; drugi bok  
niezasłonięty

Z tyłu: 7,5 cm

Z góry: 30,0 cm

Nie usuwać podstawek znajdujących się na dolnej płycie.

Urządzenia nie wolno instalować wewnątrz szafki, bezpośrednio pod szafką lub pod innym urządzeniem.

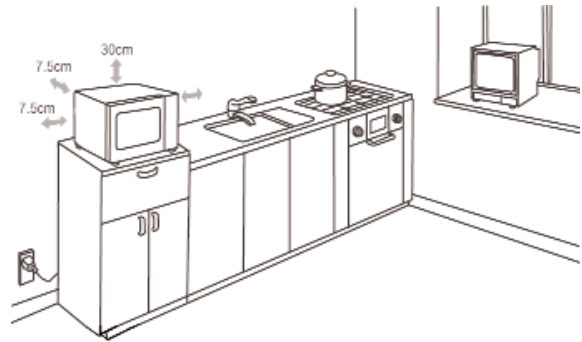

### Podłączanie do źródła zasilania

Urządzenie należy podłączać wyłącznie do uziemionego gniazdka elektrycznego, zainstalowanego zgodnie z wymogami bezpieczeństwa. Należy sprawdzić, czy napięcie sieciowe zgadza się z napięciem podanym na tabliczce znamionowej urządzenia. Niniejszy wyrób zgodny jest z obowiązującymi w UE przepisami dotyczącymi oznakowania produktu.

## Przed podłączeniem do źródła zasilania

- Zdjąć opakowanie zewnętrzne i wewnętrzne. Opakowanie w całości nadaje się do recyklingu.
- Po rozpakowaniu oraz przed każdym podłączeniem urządzenia do sieci elektrycznej, należy sprawdzić, czy kuchenka i przewód zasilający nie noszą śladów uszkodzenia. Należy również sprawdzić, czy drzwiczki (w tym okienko, uszczelki drzwiczek i rygle) nie są uszkodzone lub wygięte i czy zapewniają szczelne zamknięcie urządzenia. Jest to o tyle ważne, że zapobiega wydostawaniu się energii mikrofalowej podczas pracy kuchenki. Z tych samych względów należy sprawdzać szczelności pozostałych elementów obudowy zewnętrznej i wewnętrznej kuchenki.

**Jeśli urządzenie nosi ślady uszkodzenia, należy zaprzestać jego używania do czasu naprawy przez odpowiednio wykwalifikowaną osobę.**

- **Nie wolno usuwać** folii ochronnej z wnętrza drzwi, zespołu napędowego talerza, ani szarobrazowej pokrywy ochronnej (4) znajdującej się obok lampki po prawej stronie wewnątrz kuchenki.
- Zainstalować pierścień obrotowy i szklany talerz obrotowy wewnątrz urządzenia.
- Przed pierwszym użyciem kuchenki należy nastawić ją na funkcję grilla i rozgrzewać przez 10 minut (funkcja kuchenki mikrofalowej powinna być wyłączona w tym czasie). Ma to na celu usunięcie specyficznego zapachu, który zazwyczaj pojawia się przy pierwszym użyciu opiekacza. W trakcie tej czynności może pojawić się niewielka ilość dymu, co jest zupełnie normalne, niemniej należy zapewnić odpowiednią wentylację

pomieszczenia.

**Uwaga: Nie wolno włączać urządzenia, jeśli wewnątrz nie umieszczono żadnej potrawy przeznaczonej do podgrzania lub gotowania.** Włączanie kuchenki mikrofalowej na pusto może doprowadzić do uszkodzenia urządzenia.

## Ważne wskazówki

- Podczas podgrzewania płynów w kuchenke mikrofalowej może się zdarzyć, iż płyn zagotuje się, ale bez widocznych objawów wrzenia. Należy zatem zachować szczególną ostrożność obchodząc się z pojemnikami, np. podczas wyjmowania z kuchenki. Umieszczenie w pojemniku z podgrzewanym płynem rurki ze szkła żaroodpornego zmniejsza ryzyko wystąpienia tego zjawiska.
- W kuchenke mikrofalowej nie wolno podgrzewać jajek w skorupkach ani jajek ugotowanych na twardo, ponieważ mogą one eksplodować nawet po zakończeniu podgrzewania.
- **Ostrzeżenie:** Podgrzewanie w kuchenke mikrofalowej płynów lub potraw zamkniętych w pojemnikach jest bardzo niebezpieczne i grozi rozsadzeniem pojemnika.
- Podgrzaną już zawartość butelki lub innego opakowania szklanego zawierającego pokarm dla dziecka należy starannie wymieszać lub wstrząsnąć w celu zapewnienia równomiernej temperatury całego pokarmu. **Aby uniknąć oparzenia zawsze należy sprawdzić temperaturę pokarmu przed podaniem go dziecku.**
- W trakcie podgrzewania lub gotowania potraw opakowanych w materiały łatwopalne, takie jak tworzywo sztuczne lub papier, istnieje niebezpieczeństwo zapalenia się opakowania. Pojawia się ono również wówczas, gdy na skutek ustawienia zbyt długiego czasu gotowania potrawa zbyt szybko wysuszy i w konsekwencji zapali. Tłuszcze i oleje są również substancjami łatwopalnymi. Z tego względu włączonego urządzenia nie należy pozostawiać bez nadzoru. Łatwopalnych płynów, na przykład zawierających wysokoprocentowy alkohol, w ogóle nie należy podgrzewać.
- Jeżeli w trakcie pracy kuchenki pojawi się dym, drzwiczki należy pozostawić zamknięte, aby utrudnić zapalenie się potrawy lub by zduśnić płomień. Należy natychmiast wyłączyć urządzenie i wyjąć przewód zasilający z gniazdka elektrycznego.
- Aby uniknąć oparzenia, żywność z kuchenki należy wyjmować przy pomocy odpowiednich rękawic lub ściereczki kuchennej. Należy pamiętać, że przybory kuchenne i pojemniki mocno rozgrzewają się przy użyciu nie tylko opiekacza czy funkcji nawiewu gorącego powietrza, lecz również w czasie korzystania z kuchenki mikrofalowej.
- Specjalne termometry (używane do pomiaru temperatury w zwykłych piekarnikach) nie nadają się do stosowania w kuchenkach mikrofalowych.

## Instrukcja bezpieczeństwa

- **Ostrzeżenie: niektóre potrawy mogą się łatwo zapalić. W żadnym wypadku nie wolno pozostawiać bez nadzoru włączonego urządzenia w czasie pracy kuchenki mikrofalowej, opiekacza, funkcji nawiewu gorącego powietrza, czy też ich kombinacji.**
- Funkcja mikrofałe przeznaczona jest wyłącznie do rozmrażania, podgrzewania i gotowania potraw. Producent nie ponosi odpowiedzialności za szkody wynikłe w skutek nieprawidłowego korzystania z urządzenia bądź nieprzestrzegania niniejszej instrukcji.

- Urządzenie nie jest przeznaczone do użytku przez osoby o ograniczonych zdolnościach motorycznych, sensorycznych lub umysłowych, ani osoby, którym brakuje doświadczenia i stosownej wiedzy, chyba że są one pod nadzorem osoby odpowiedzialnej za ich bezpieczeństwo, która instruuje jak bezpiecznie korzystać z urządzenia.
- Dzieci powinny znajdować się pod stałą opieką, aby nie dopuścić do używania przez nie urządzenia jako zabawki.
- **Urządzenie należy wyłączyć i wyjąć przewód zasilający z gniazdka elektrycznego przed każdym:**

- **czyszczeniem lub myciem;**

- **oraz w przypadku stwierdzenia wadliwego działania.**

- **Ostrzeżenie:** W czasie używania kuchenki, jej zewnętrzna obudowa (także drzwiczki) może się mocno rozgrzać, a z otworów wentylacyjnych może wydobywać się gorąca para. Aby uniknąć oparzenia, należy zawsze przestrzegać zasad bezpieczeństwa.



- Urządzenie i przewód zasilający nie mogą stykać się z rozgrzаныmi powierzchniami lub znaleźć się w bezpośrednim sąsiedztwie silnego źródła ciepła. Przewód zasilający nie powinien swobodnie zwisać ani dotykać rozgrzanych elementów urządzenia.
- Urządzenie należy regularnie i dokładnie czyścić oraz usuwać na bieżąco wszelkie resztki żywności.

W przeciwnym wypadku jego powierzchnia szybciej się zużyje i żywotność urządzenia może się znacznie skrócić. Ponadto może się także pogorszyć jego działanie i bezpieczeństwo obsługi.

- Urządzenie mieści się w grupie 2 klasy B ISM. Grupa 2 obejmuje wszystkie urządzenia ISM (przemysłowe, naukowe i medyczne), które generują energię fal radiowych i/lub korzystają z takiej energii w formie promieniowania elektro-magnetycznego w celu przetwarzania materiałów, zalicza się do niej także urządzenia elektroiskrowe. Klasa B oznacza, że urządzenie przeznaczone jest do użytku domowego lub może być podłączone do ogólnodostępnej sieci zasilającej urządzenia domowe.
- Kuchenka mikrofalowa jest przeznaczona wyłącznie do użytku domowego i nie nadaje się do zastosowań przemysłowych.
- **Ostrzeżenie:** Wszelkie naprawy kuchenki, które wymagają usunięcia pokryw chroniących przed promieniowaniem, wiążą się z poważnym zagrożeniem dla zdrowia i muszą być dokonywane przez odpowiednio wykwalifikowany personel. Do tego typu napraw zalicza się między innymi wymianę specjalnego przewodu zasilającego lub żarówki wewnątrz kuchenki. Jeżeli urządzenie wymaga naprawy, prosimy o dostarczenie go do jednego z naszych punktów obsługi. Odpowiednie adresy podane są na karcie gwarancyjnej w języku polskim.

### **Zasada działania kuchenki mikrofalowej**

Wewnątrz urządzenia znajduje się generator energii elektromagnetycznej, która powoduje drgania cząsteczek podgrzewanej substancji (zwłaszcza cząsteczek wody), a przez to wzrost jej temperatury. Potrawy o dużej zawartości wody będą się zatem szybciej podgrzewać, niż potrawy suche. Temperatura stopniowo wzrasta wewnątrz masy potrawy. Naczynia kuchenne, pojemniki i talerze ogrzewają się w sposób pośredni, pobierając ciepło od potrawy.



## Stosowanie odpowiednich naczyń kuchennych

- Potraw nie należy kłaść bezpośrednio na szklanym talerzu obrotowym, tylko należy umieszczać je na odpowiednim talerzu lub w pojemniku. Pojemnik należy tak umieścić w kuchence, by nie wystawał poza obrys.
- Do kuchenki mikrofalowej nie wolno wkładać żadnych przedmiotów z metalu. Metal odbija mikrofałe i uniemożliwia im przechodzenie przez potrawę. Metalowe przedmioty mogą powodować iskrzenie wewnątrz kuchenki i doprowadzić do jej uszkodzenia.
- Metalowe sztucce, pojemniki czy folia aluminiowa nie nadają się do stosowania w kuchence mikrofalowej. Niektóre rodzaje opakowań zawierają folię aluminiową pod warstwą papieru, zatem ich również nie należy stosować w kuchence mikrofalowej. Jeśli przepis zaleca użycie folii aluminiowej, to należy dokładnie zawinąć w nią potrawę (szczelnie, bez fałd lub zagniecień wskazujących na powietrze w środku) i umieścić ją w kuchence **w odległości co najmniej 2,5 cm od wewnętrznych ścianek**.
- Należy zawsze sprawdzić, czy stosowany pojemnik lub talerz nie posiada ozdób metalowych, takich jak złożone brzegi, lub nie jest pokryty lakierem zawierającym cząsteczki metalu. Również nie należy stosować pojemników z kryształu ołowiowego. Należy ponadto sprawdzić, czy pojemnik nie posiada wewnątrz pustych przestrzeni (np. w uchwytych). Materiały porowate po umyciu mogą zawierać wodę, zatem również nie są odpowiednie. Nie stosować także naczyń lub pojemników wykonanych z tworzywa sztucznego zwanego melaminą, która pochłania energię.

### - Korzystanie z funkcji mikrofałe

- W urządzeniach mikrofalowych można z powodzeniem stosować pojemniki wykonane z żaroodpornego szkła lub porcelany.
- Pojemniki z tworzyw sztucznych są odpowiednie, jeżeli są odporne na temperaturę do 180° C. W torebkach do gotowania należy wykonać otwory aby zapobiec powstawaniu w ich wnętrzu wysokiego ciśnienia w trakcie podgrzewania. Pojemniki przeznaczone do stosowania w urządzeniach mikrofalowych są dostępne w sklepach ze sprzętem gospodarstwa domowego.
- Aby sprawdzić, czy dany pojemnik nadaje się do użycia w kuchence mikrofalowej należy go umieścić na talerzu obrotowym piecyka ('na pusto') i włączyć urządzenie ustawiając na moc 'Wysoka' na 20 sekund. Należy uważnie obserwować, czy pojemnik nie pęka lub nie powoduje iskrzenia. Jeśli pojawi się któreś z tych zjawisk, kuchenkę mikrofalową należy natychmiast wyłączyć. Należy również sprawdzić temperaturę pojemnika; jeśli jest on odpowiedniej jakości powinien być najwyżej letni.

### - Używanie opiekacza lub funkcji nawiewu gorącego powietrza

- Do opiekania lub funkcji nawiewu gorącego powietrza można używać takich samych żaroodpornych pojemników i talerzy, jakie stosuje się w zwykłych piekarnikach. Nie należy natomiast stosować przy opiekanu lub funkcji nawiewu gorącego powietrza pojemników z tworzywa sztucznego.
- Gotowaną potrawę stawia się bezpośrednio na ruszcie opiekacza, który następnie umieszcza się na szklanym blacie.

### - Jednoczesne korzystanie z kuchenki mikrofalowej i opiekacza

- W wypadku jednoczesnego korzystania z podgrzewania mikrofalowego i opiekania,

funkcje te urządzenie realizuje na przemian. Pojemniki lub naczynia muszą być więc odpowiednie do użycia w kuchence mikrofalowej **i jednocześnie** żaroodporne. Ze względu na powstawanie stosunkowo wysokich temperatur nie należy używać przedmiotów z tworzywa sztucznego. Ruszt opiekacza, w który wyposażona jest kuchenka nadaje się także do stosowania przy podgrzewaniu mikrofalami. Nie należy także używać przedmiotów z elementami metalowymi.



### **Ruszt opiekacza**

- W celu opiekania potrawy ruszt należy ustawić na dłuższych nóżkach.
- Ruszt ustawiony na krótszych nóżkach można wykorzystywać przy funkcji nawiewu gorącego powietrza, np. przyrządzając pizzę.



## **Obsługa**

### **Ogólne informacje na temat programowania kuchenki**

W celu zapewnienia jak najlepszych wyników pracy, kuchenka ta korzysta z najnowszych osiągnięć elektroniki.

- Po wciśnięciu przycisku kontrolnego, program potwierdzony jest pojedynczym sygnałem dźwiękowym.
- W czasie realizacji programu, można pokazać wybraną funkcję przyciskając odpowiedni przycisku np. jeśli podczas pracy kuchenki mikrofalowej wciśnięty zostanie przycisk , wyświetlacz pokaże wybraną moc.
- Każdy program można przerwać lub ponownie rozpocząć wciskając przycisk .

### **Kolejność czynności**

- Umieścić podgrzewaną potrawę w odpowiednim pojemniku. Postawić pojemnik wewnątrz kuchenki na szklanym talerzu obrotowym.
  - Jeśli potrawa będzie podgrzewana mikrofalami, należy ją przykryć aby uniknąć przesuszenia. Szklane lub plastikowe pokrywki przeznaczone do stosowania w urządzeniach mikrofalowych są dostępne w sklepach ze sprzętem gospodarstwa domowego.
  - W przypadku korzystania z kombinacji: kuchenka mikrofalowa/opiekanie lub kuchenka mikrofalowa/funkcja nawiewu gorącego powietrza przygotowywanej potrawy nie należy przykrywać. Ruszt grilla można położyć bezpośrednio na szklanym talerzu obrotowym, umieszczając potrawę na ruszcie.
- Zamknąć drzwiczki i nastawić odpowiedni program.
- Po włączeniu programu talerz obrotowy zacznie się kręcić. W czasie pracy kuchenki włączona jest lampka wewnętrzna.
- Jeżeli podczas pracy urządzenia zostaną otwarte drzwiczki lub wciśnięty przycisk  (np. w celu zamieszania lub obrócenia potrawy, aby jej temperatura była równomiernie rozprowadzona), praca czasomierza oraz programu zostaje automatycznie zawieszona. W razie potrzeby czas gotowania można w tym momencie zmienić. Program ponownie się włączy po zamknięciu drzwiczek i naciśnięciu przycisku .
- Aby przerwać program, należy wcisnąć dwa razy przycisk .
- Sygnał dźwiękowy informuje, że zaprogramowany czas pracy upłynął; w tym samym czasie wyłączy się wewnętrzna lampka.

- Otworzyć drzwiczki i wyjąć pojemnik z potrawą.
- Aby potrawa mogła uzyskać równomiernie rozłożoną temperaturę, należy odstawić pojemnik na kilka minut.
- Czas gotowania zależy zasadniczo od kilku czynników:
  - Mikrofałe oddziałują na zewnętrzną warstwę potrawy. Z tego względu duża pojedyncza porcja wymaga czasu gotowania dłuższego niż ta sama porcja podzielona na mniejsze części. Ponadto, potrawę należy równomiernie rozmieścić na talerzu.
  - Aby skutecznie usunąć wszelkie bakterie znajdujące się w potrawie, należy poddać ją działaniu wysokiej temperatury przez odpowiednio długi czas.
  - Podstawowa reguła jest następująca:
 



pół porcji	-	połowa czasu.
podwójna porcja	-	prawie podwójny czas.

### Ustawianie zegara:

Po podłączeniu urządzenia do sieci wyświetlacz pokaże **0:00** i słychać będzie sygnał akustyczny.

Uwaga: Zegar na wyświetlaczu nie zacznie działać dopóki nie zostanie ustawiony. Proces ustawiania zegara można przerwać naciskając przycisk .

Zegar należy ustawić przed pierwszym użyciem kuchenki, jak również wtedy, kiedy przerwa w dostawie prądu spowodowała błędną zmianę czasu.



1. Nacisnąć  jeden raz. Cyfry oznaczające godzinę zaczną mrugać na wyświetlaczu.
2. Za pomocą obrotowego potencjometru ustawić prawidłową godzinę. Godzina musi mieścić się w przedziale **0-23**.
3. Nacisnąć . Cyfry pokazujące minuty zaczną mrugać.
4. Za pomocą obrotowego potencjometru ustawić prawidłową minutę. Musi się ona mieścić w przedziale **0-59**.
5. Nacisnąć  aby zakończyć ustawianie godziny. Zacznie mrugać symbol ':' i pokazana zostanie prawidłowa godzina.

### Obsługa kuchenki mikrofalowej

Aby zaprogramować pracę kuchenki należy prawidłowo ustawić funkcję pracy urządzenia (kuchenka mikrofalowa), żądaną moc i czas gotowania. Moc można ustawić przyciskając powtórnie . Czas gotowania można jednorazowo ustawić na maksimum 95 minut.

	Ustawienie mocy			
	Moc (P)	Wyświetlacz	Poziom	
1 x	800W	<b>P100</b> (100%)	Wysoki	Podgrzewanie płynów, gotowanie
2 x	600W	<b>P 75</b> (75%)	Średnio-wysoki	Rozmrażanie i podgrzewanie potraw z zamrażalnika
3 x	400W	<b>P 50</b> (50%)	Średni	Gotowanie delikatnych potraw
4 x	200W	<b>P 25</b> (25%)	Rozmrażanie	Rozmrażanie

Przykład: Aby zaprogramować funkcję pracy kuchenki mikrofalowej na 5-minutowy czas gotowania o mocy 50% należy.

1. Nacisnąć  3 razy. Na wyświetlaczu pokaże się **P50**.
2. Przekręcać obrotowy potencjometr, aż na wyświetlaczu pojawi się **5:00**.
3. Nacisnąć .

Uwaga: Podczas ustawiania czasu wykorzystywane są następujące przedziały:

0 – 1 minuta : przedziały 5-sekundowe



- 1 – 5 minut : przedziały 10-sekundowe
- 5 – 10 minut : przedziały 30-sekundowe
- 10 – 30 minut : przedziały 1-minutowe
- 30 – 95 minut : przedziały 5-minutowe

### **Funkcja nawiewu gorącego powietrza**

Dzięki tej funkcji gorące powietrze cyrkuluje wewnątrz kuchenki, umożliwiając równomierne gotowanie i przypiekanie. Temperaturę można ustawić w zakresie od 100°C do 190°C. Temperaturę ustawia się naciskając  odpowiednią liczbę razy. Czas gotowania można jednorazowo ustawić na maksimum 95 minut.

W razie potrzeby, kuchenkę można rozgrzać. Wybrać wymaganą temperaturę i wcisnąć „Start”

Przykład: Aby rozgrzać kuchenkę do 190°C, a następnie opiekać przez okres 30 minut należy.

1. Nacisnąć  10 razy. Wyświetlacz pokazuje **190**.
2. Nacisnąć  aby rozpocząć rozgrzewanie.
3. Kiedy kuchenka osiągnie żądaną temperaturę słycać sygnał dźwiękowy, a wyświetlacz zaczyna mrugać.
4. Otworzyć drzwiczki, umieścić potrawę wewnątrz kuchenki i zamknąć drzwiczki.
5. Przekręcać obrotowy potencjometr, aż na wyświetlaczu pojawi się **30:00**.
6. Nacisnąć , aby rozpocząć proces gotowania.

Uwaga: Punkty 2 i 3 można pominąć, jeżeli rozgrzewanie nie jest wymagane.

### **Funkcja opiekacz / kombinacja**

Podczas pracy opiekacza żywność poddawana jest działaniu promieniowania ciepłego. Program ten jest odpowiedni do pieczenia „au gratin” lub do opiekania cienkich kawałków mięsa. Programy kombinowane sprawdzają się w przygotowywaniu ryb, ziemniaków, suflętów oraz gotowania "au gratin".



**G-1** - 100% Grill

**G-2** - 75% Grill, 25% Mikrofala

**G-3** - 50% Grill, 50% Mikrofala

**G-4** - 25% Grill, 75% Mikrofala

Wybrać żądany czas gotowania; maksymalnie można ustawić 95 minut. Ustawienia mocy nie można zmienić. Po przypieczeniu mięsa z jednej strony należy je przełożyć, a po upieczeniu po obu stronach, wyjąć. Dlatego też proces opiekania należy stale kontrolować.

1. Nacisnąć , aż na wyświetlaczu pojawi się symbol żądanej funkcji (**G-1**, **G-2**, **G-3** lub **G-4**).
2. Za pomocą obrotowego potencjometru ustawić żądany czas gotowania.
3. Nacisnąć  aby rozpocząć proces gotowania.

### **Szybkie programowanie**

Najczęściej używane programy można łatwo uruchomić wciskając przycisk . Przy korzystaniu z tej funkcji, moc mikrofalówki jest **zawsze ustawiona na 100%**. Każde naciśnięcie przycisku wydłuża czas pracy urządzenia o 30 sekund.

Uwaga: proces gotowania rozpoczyna się po pierwszym wciśnięciu przycisku.

Na przykład, aby zaprogramować pracę mikrofalówki na gotowanie przez 2 minuty, moc

100%, należy.

1. Nacisnąć  4 razy. Na wyświetlaczu pojawi się **2:00**.



### **Rozmrażanie wg czasu lub wagi ( )**

Program ten służy do rozmrażania żywności poprzez ustawienie albo jej wagi, albo bezpośrednio czasu rozmrażania. W przypadku produktów delikatnych, zleca się korzystanie z poziomu niskiego „Rozmrażanie” (patrz tabela *Ustawienia mocy*), dzięki czemu żywność będzie równomiernie rozmrożona przy zachowaniu niskiej temperatury.

Symbol **dEF1** oznacza rozmrażanie wg wagi, a symbol **dEF2** wg czasu.



Użyteczne porady:

- Proces rozmrażania należy regularnie przerywać w celu wyjęcia wszystkich rozmrożonych kawałków żywności; w ten sposób podczas dalszej pracy urządzenia rozmrożone wcześniej kawałki żywności nie będą podgrzewane.
- Jeżeli żywność nie rozmrozi się pomimo upływu przeznaczonego czasu, najlepiej ograniczyć czas dalszego rozmrażania do 1-minutowych cykli aż do całkowitego rozmrożenia.
- Żywność przechowywaną w plastikowych pojemnikach lub zapakowaną w folię należy na chwilę odłożyć po wyjęciu z zamrażalnika. Należy odczekać, aż będzie można ją łatwo wyjąć z plastikowego opakowania zanim zostanie włożona do pojemnika przeznaczonego do kuchenek mikrofalowych.

1. Nacisnąć  raz lub dwa razy. Na wyświetlaczu pojawi się **dEF1** lub **dEF2**.
2. Za pomocą obrotowego potencjometru ustawić wagę rozmrażanej potrawy (od 100g do 1000g) lub żądany czas rozmrażania (od 00:05 do 95:00).
3. Nacisnąć  aby rozpocząć proces rozmrażania.

### **Automatyczne programy gotowania**





Automatyczne programy gotowania są przydatne przy gotowaniu lub podgrzewaniu żywności bez konieczności wyboru konkretnego ustawienia np. ustawienia mocy czy czasu gotowania.

1. Za pomocą obrotowego potencjometru wybrać żądany program. Na wyświetlaczu pojawia się od **A-1** do **A-9**.
2. Nacisnąć  aby potwierdzić wybór programu.
3. Za pomocą obrotowego potencjometru wybrać żądaną wagę.
4. Nacisnąć  , aby rozpocząć program.

Menu	Waga w gramach	Ustawienie mocy
<b>A-1</b> Podgrzewanie	200	100% Mikrofała
	300	100% Mikrofała
	400	100% Mikrofała
	500	100% Mikrofała
<b>A-2</b> Ziemniaki	200	100% Mikrofała
	400	100% Mikrofała
	600	100% Mikrofała
<b>A-3</b> Potrawy z jarzyn	200	100% Mikrofała
	300	100% Mikrofała
	400	100% Mikrofała
	500	100% Mikrofała
<b>A-4</b> Kluski , kopytka	50	100% Mikrofała
	100	100% Mikrofała
	150	100% Mikrofała
<b>A-5</b> Mięso	150	100% Mikrofała
	300	100% Mikrofała
	500	100% Mikrofała
	750	100% Mikrofała
<b>A-6</b> Ryby	150	80% Mikrofała
	250	80% Mikrofała
	350	80% Mikrofała
	450	80% Mikrofała
<b>A-7</b> Pizza	300	100% Mikrofała/100% Grill
	400	100% Mikrofała/100% Grill
<b>A-8</b> Pieczywo	50	100% Grill
	100	100% Grill
	150	100% Grill
	200	100% Grill
<b>A-9</b> Pieczony kurczak	1000	G-2
	1250	G-2
	1500	G-2

### Czasomierz

Kuchenkę można wcześniej zaprogramować tak, aby zaczęła pracę o określonej godzinie. Zaleca się jednak, aby przed ustawieniem programu opóźnionego włączenia sprawdzić, czy zegar kuchenki jest prawidłowo ustawiony.

1. Ustawić godzinę (patrz *Ustawianie zegara*).
2. Ustawić żądany program. **Nie** naciskać jeszcze .
3. Nacisnąć . Pokaże się aktualna godzina, po czym zegar zacznie mrugać.
4. Za pomocą obrotowego potencjometru wybrać żądaną godzinę (pomiędzy **0-23**), o której kuchenka ma rozpocząć pracę.
5. Nacisnąć . Zacznie mrugać minutnik.
6. Za pomocą obrotowego potencjometru wybrać żądaną minutę (pomiędzy **0-59**), o której kuchenka ma rozpocząć pracę.
7. Nacisnąć . Wybrany program uruchomi się o ustawionym czasie. O rozpoczęciu pracy kuchenki informuje sygnał dźwiękowy.



### **Mechanizm bezpieczeństwa chroniący dzieci**

Mechanizm ten uniemożliwia uruchamianie kuchenki mikrofalowej przez dzieci bez nadzoru dorosłych.

Aby uaktywnić mechanizm bezpieczeństwa nacisnąć  i przytrzymać przez 3 sekundy.

Aby wyłączyć mechanizm bezpieczeństwa ponownie nacisnąć  i przytrzymać przez 3 sekundy.

**Uwaga:** W przypadku jakichkolwiek trudności z włączeniem urządzenia, sprawdzić czy nie jest przypadkiem włączony mechanizm bezpieczeństwa.

## **Ogólne zasady konserwacji i czyszczenia**

- Przed przystąpieniem do czyszczenia urządzenie należy wyłączyć z sieci elektrycznej i odczekać aż całkowicie ostygnie.
- Do mycia kuchenki nie należy stosować wody. Nie wolno dopuścić, aby nawet minimalna ilość wody dostała się do jej wnętrza przez otwory wentylacyjne na wewnętrznych lub zewnętrznych ściankach. Nie należy również stosować urządzeń wytwarzających parę pod ciśnieniem.
- Powierzchnie wewnętrzne należy starannie oczyścić. Należy pamiętać, by stale utrzymywać w czystości wewnętrzną powierzchnię i ramę drzwiczek.
- Wszystkie powierzchnie urządzenia można czyścić lekko wilgotną ściereczką z odrobiną łagodnego płynu do mycia. Po umyciu wytrzeć urządzenie do sucha.
- Nie należy stosować materiałów trących ani silnych środków żrących. Ponadto, nie należy stosować dostępnych w sklepach środków w aerozolu przeznaczonych do czyszczenia zwykłych piekarników.
- Szklany talerz i pierścień obrotowy można myć w zmywarce do naczyń. Należy pamiętać, by zawsze utrzymywać w czystości pierścień obrotowy oraz wgłębienie pod szklanym blatem stanowiące tor, po którym poruszają się rolki pierścienia obrotowego.
- Ruszt można myć w gorącej wodzie z dodatkiem płynu.

### **Dane techniczne**

Wymiary zewnętrzne: 485 mm (szer) x 410 mm (długość) x 295 mm (wys.)

Wymiary wewnętrzne

- szklany talerz obrotowy:  $\varnothing$  270 mm
- prześwit nad szklanym talerzem: 185mm

Waga: ca. 14,1 kg

Napięcie znam: 230V~ 50 Hz

Całkowity pobór mocy:

- opiekacz: 1200 W
- kuchenka mikrofalowa: 1300 W
- nawiew gorącego powietrza: 1200 W

Moc prom. mikrofalowego: 200 W - 800 W



### **Utylizacja urządzenia**



Zużyte lub uszkodzone urządzenie należy zdemontować usuwając przewód zasilający. W przypadku braku informacji na temat okolicznych punktów zbiórki urządzeń tego rodzaju, należy skontaktować się z właściwą komórką lokalnych służb komunalnych.

### **Gwarancja**

Na sprzęt SEVERIN udzielana jest 2-letnia gwarancja, na podstawie i według warunków karty gwarancyjnej wydanej przez wyłącznego przedstawiciela SEVERIN w Polsce, GAMMA Kluczbork.

Obsługę gwarancyjną i pogwarancyjną zapewnia autoryzowana sieć serwisowa na terenie całej Polski.



## Φούρνος μικροκυμάτων με σχάρα και λειτουργία θερμού αέρα

### Παραδείγματα προγραμμάτων

Ζέσταμα απλού γεύματος (περίπου 300 γρ.)

Γυρίστε τον περιστρεφόμενο έλεγχο (Ένδειξη οθόνης **A-1**) + πιέστε το + γυρίστε τον περιστρεφόμενο έλεγχο (Ένδειξη οθόνης **300g**) + πιέστε το

Λειτουργία μικροκυμάτων με μέγιστη ισχύ για 60 δευτερόλεπτα

Πιέστε το 2x

Λειτουργία μικροκυμάτων για 5 λεπτά με 75% ισχύ (600 W)

2x + γυρίστε τον περιστρεφόμενο έλεγχο (Ένδειξη οθόνης **5:00**) +

Λειτουργία θερμού αέρα για 45 λεπτά στους 160°C (με προθέρμανση)

7x + + γυρίστε τον περιστρεφόμενο έλεγχο (Ένδειξη οθόνης **45:00**) +

8 λεπτά χρόνος ψησίματος

(Ένδειξη οθόνης **G-1**) + γυρίστε τον περιστρεφόμενο έλεγχο (Ένδειξη οθόνης **8:00**) +

Απόψυξη 450 γρ.

(Ένδειξη οθόνης **dEF1**) + γυρίστε τον περιστρεφόμενο έλεγχο (Ένδειξη οθόνης **450g**) +

Συνδυασμός μικροκύματα/σχάρα (**G-3**) για 20 λεπτά

3x (Ένδειξη οθόνης **G-3**) + γυρίστε τον περιστρεφόμενο έλεγχο (Ένδειξη οθόνης **20:00**) +

### Αγαπητοί πελάτες,

Πριν χρησιμοποιήσετε το φούρνο μικροκυμάτων, διαβάστε τις ακόλουθες οδηγίες χρήσης τις οποίες θα πρέπει να φυλάξετε για μελλοντική αναφορά. Η συσκευή πρέπει να χρησιμοποιείται από άτομα που γνωρίζουν αυτές τις οδηγίες.

### Χαρακτηριστικά

1. Κλείδωμα πόρτας
2. Παράθυρο
3. Εσωτερικός φωτισμός
4. Προστατευτικό κάλυμμα
5. Μονάδα κίνησης
6. Δακτύλιος
7. Γυάλινος περιστρεφόμενος δίσκος
8. Πίνακας ελέγχου
9. Στοιχείο σχάρας
10. Σχάρα
11. Οθόνη
12. Χερούλι

## Τοποθέτηση συσκευής

- Να τοποθετείτε το φούρνο μικροκυμάτων πάντα σε σταθερή και επίπεδη επιφάνεια ανθεκτική στη θερμότητα και αφού πρώτα βεβαιωθείτε ότι προστατεύεται από κάθε πηγή θερμότητας ή υπερβολική υγρασία.
- Μη χρησιμοποιείτε τη συσκευή σε εξωτερικούς χώρους.
- Πρέπει να υπάρχει πάντα επαρκής εξαερισμός. Μην ακουμπάτε αντικείμενα επάνω στη συσκευή και φροντίζετε ώστε να τηρούνται οι ακόλουθες ελάχιστες αποστάσεις:

Μία πλευρά: 7,5 cm, Άλλη πλευρά: χωρίς εμπόδια

Πίσω μέρος: 7,5 cm

Επάνω μέρος: 30,0 cm

Μη βγάζετε τα πόδια από τη βάση της συσκευής.

Η μονάδα δεν πρέπει να τοποθετείται μέσα σε ντουλάπι. Όταν τοποθετείτε τη μονάδα, βεβαιωθείτε επίσης ότι δε βρίσκεται ακριβώς κάτω από κάποιο ντουλάπι ή άλλο παρόμοιο αντικείμενο.

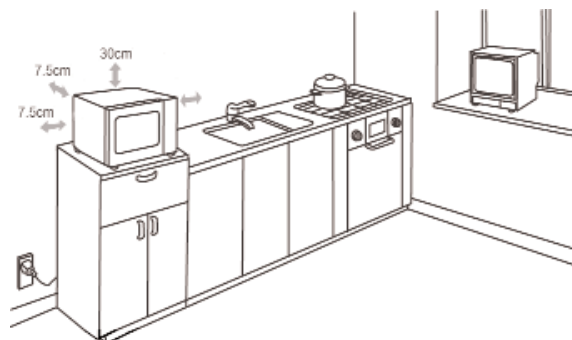

### Σύνδεση με την κεντρική παροχή ρεύματος

Η συσκευή αυτή πρέπει να συνδέεται μόνο με γειωμένη πρίζα, εγκατεστημένη σύμφωνα με τις ισχύουσες διατάξεις. Βεβαιωθείτε ότι η τάση του ηλεκτρικού ρεύματος που χρησιμοποιείτε συμβαδίζει με αυτήν που αναγράφεται στη συσκευή. Το προϊόν αυτό συμμορφώνεται με όλες τις ισχύουσες οδηγίες της ΕΕ περί αναγραφής στοιχείων.

## Πριν χρησιμοποιήσετε τη συσκευή για πρώτη φορά

- Αφαιρέστε κάθε εξωτερικό και εσωτερικό υλικό συσκευασίας. Όλα αυτά τα υλικά είναι κατάλληλα για ανακύκλωση.
- Αφού βγάλετε τη συσκευή από τη συσκευασία, αλλά και κάθε φορά πριν τη συνδέετε με την παροχή ρεύματος, ελέγχετε και τη συσκευή και το καλώδιο προσεκτικά για τυχόν ίχνη φθοράς. Βεβαιωθείτε ότι η πόρτα (μαζί με το παράθυρο φούρνου, τις σφραγίσεις πόρτας και το κλείδωμα) δεν παρουσιάζουν καμία βλάβη, δεν γέρνουν και κλείνουν εφαρμόζοντας σταθερά και ερμητικά στο πλαίσιο της πόρτας. Είναι σημαντικό να διασφαλίζετε ότι δεν εκπέμπεται ενέργεια μικροκυμάτων κατά τη λειτουργία της συσκευής. Για τον ίδιο λόγο, πρέπει να ελέγχετε προσεκτικά όλο το εξωτερικό περίβλημα αλλά και το εσωτερικό του φούρνου.

**Σε περίπτωση βλάβης, δεν πρέπει να χρησιμοποιήσετε τη συσκευή έως ότου επισκευαστεί από ειδικευμένο τεχνικό.**

- **Μην αφαιρείτε το προστατευτικό φιλμ που καλύπτει το εσωτερικό της πόρτας, τη μονάδα περιστρεφόμενης πλάκας ή το γκριζο-καφέ προστατευτικό κάλυμμα (4) δίπλα στο φως στα δεξιά του εσωτερικού της συσκευής.**
- Τοποθετήστε το δακτύλιο και τη γυάλινη περιστρεφόμενη πλάκα στη μονάδα.
- Πριν χρησιμοποιήσετε το φούρνο μικροκυμάτων για πρώτη φορά, αφήστε τη συσκευή να θερμανθεί με τη ρύθμιση σχάρας (χωρίς να είναι ενεργοποιημένη η λειτουργία

μικροκυμάτων) για 10 τουλάχιστον λεπτά. Με τον τρόπο αυτό θα εξαλειφθεί η χαρακτηριστική οσμή που αναδίδει μια ηλεκτρική σχάρα όταν λειτουργεί για πρώτη φορά. Μπορεί να υπάρξει λίγος καπνός. Αυτό είναι εντελώς φυσιολογικό, φροντίστε όμως να υπάρχει επαρκής εξαερισμός.

**Σημείωση: Μην ανάβετε τη μονάδα εκτός αν το φαγητό που θα ζεστάνετε ή θα μαγειρεύετε έχει τοποθετηθεί μέσα στο φούρνο.** Αν η συσκευή λειτουργήσει άδεια, θα προκληθεί βλάβη στη μονάδα.

## Σημαντικές πληροφορίες

- Όταν ζεσταίνετε υγρά στο φούρνο μικροκυμάτων, αυτά είναι δυνατό να θερμομανθούν πέρα από το σημείο βρασμού, χωρίς να υπάρχουν οι συνήθεις ορατές ενδείξεις, όπως βράσιμο ή φουσκάλες. Γι' αυτό έχει σημασία να δίνετε πάρα πολύ μεγάλη προσοχή στο χειρισμό των σκευών όταν τα βγάζετε από το φούρνο. Ο κίνδυνος υπερβολικού βρασμού ελαττώνεται αν βάλετε μια λεπτή γυάλινη αντιθερμική ράβδο μέσα στο σκεύος κατά το ζέσταμα.
- Τα αυγά με το κέλυφος ή τα βρασμένα σφιχτά αυγά δεν πρέπει να ζεσταίνονται στο φούρνο μικροκυμάτων, επειδή μπορεί να εκραγούν ακόμα και μετά την ολοκλήρωση της διαδικασίας θέρμανσης με μικροκύματα.
- **Προσοχή:** Είναι επίσης ιδιαίτερα επικίνδυνο να ζεστάνετε υγρά ή κάθε είδους στερεή τροφή μέσα σε κλειστά δοχεία στη μονάδα, καθώς υπάρχει σημαντικός κίνδυνος έκρηξης.
- Το περιεχόμενο των μπιμπερό ή τα γυάλινα βαζάκια με παιδικές τροφές πρέπει να ανακατεύονται πάρα πολύ καλά ή να ανακινούνται δυνατά έτσι ώστε να διασφαλίζεται ότι η θερμοότητα έχει κατανεμηθεί ομοιόμορφα. **Για να αποφεύγετε οδυνηρά και επικίνδυνα εγκαύματα, ελέγχετε πάντα τη θερμοκρασία πριν ταΐσετε το παιδί.**
- Όταν ζεσταίνετε ή μαγειρεύετε φαγητό που περιέχεται σε εύφλεκτα υλικά ή είναι τυλιγμένο με εύφλεκτα υλικά, όπως πλαστικό ή χαρτί, υφίσταται κίνδυνος ανάφλεξης. Είναι επίσης πιθανό να ξηραθεί ή και να δημιουργηθεί ανάφλεξη αν επιλεγεί χρόνος μαγειρέματος μεγαλύτερος από τον απαιτούμενο. Εύφλεκτες ουσίες είναι επίσης τα λίπη ή έλαια. Για το λόγο αυτό έχει σημασία να παρακολουθείτε τη συσκευή όταν λειτουργεί. Εξαιρετικά εύφλεκτα υγρά, όπως το συμπυκνωμένο οινόπνευμα, ασφαλώς δεν πρέπει να θερμαίνονται.
- Αν παρατηρήσετε καπνό κατά τη λειτουργία της συσκευής, κρατήστε την πόρτα κλειστή για να σταματήσει ή να πνίξει τις φλόγες. Κλείστε αμέσως το διακόπτη της συσκευής και βγάλτε το καλώδιο από την πρίζα.
- Για να προλάβετε τον κίνδυνο εγκαυμάτων, πρέπει να χρησιμοποιείτε πάντα ένα κατάλληλο πανί ή γάντι του φούρνου όταν βγάζετε το φαγητό από το φούρνο μικροκυμάτων επειδή τα σκεύη και τα άλλα οικιακά είδη υπερθερμαίνονται όχι μόνο κατά τη χρήση της σχάρας και των λειτουργιών θερμού αέρα, αλλά και με τη λειτουργία των μικροκυμάτων.
- Τα ειδικά θερμομέτρα φαγητού (αυτά που χρησιμοποιούνται στους συμβατικούς φούρνους ψησίματος) δεν είναι κατάλληλα για χρήση στους φούρνους μικροκυμάτων.

## Κανόνες ασφάλειας

- **Προσοχή:** Ορισμένοι τύποι τροφίμων έχουν την τάση να αναφλέγονται. Σε καμία περίπτωση, μην αφήνετε τη συσκευή χωρίς επιτήρηση όταν χρησιμοποιείτε τα μικροκύματα, τη σχάρα, το θερμό αέρα ή συνδυασμούς λειτουργιών.
- Αυτός ο φούρνος μικροκυμάτων προορίζεται μόνο για απόψυξη, ζέσταμα και μαγείρεμα φαγητού. Δεν αναλαμβάνουμε καμία ευθύνη για το ενδεχόμενο πρόκλησης ζημιάς από λανθασμένη χρήση της συσκευής ή σε περίπτωση μη τήρησης αυτών των οδηγιών.
- Η συσκευή αυτή δεν προορίζεται για χρήση από οποιοδήποτε άτομο με μειωμένες σωματικές, αισθητήριες ή διανοητικές ικανότητες, ή από άτομο που δεν έχει πείρα και γνώσεις, εκτός αν επιτηρείται ή αν του έχουν δοθεί οδηγίες για τη χρήση της συσκευής από άτομο το οποίο είναι υπεύθυνο για την ασφάλειά του.
- Τα παιδιά θα πρέπει να επιτηρούνται για να εξασφαλιστεί ότι δεν παίζουν με τη συσκευή.
- **Κλείνετε πάντα τη συσκευή και βγάζετε το καλώδιο από την πρίζα:**
  - πριν από τον καθαρισμό της συσκευής,
  - σε περίπτωση βλάβης.
- **Προσοχή!** Οι εξωτερικές επιφάνειες της συσκευής (μαζί με την πόρτα) μπορεί να θερμανθούν κατά τη λειτουργία. Υπάρχει επίσης κίνδυνος εκπομπής ατμών από τις οπές εξαερισμού: **Υπάρχει κίνδυνος εγκαυμάτων.** 
- Φροντίστε να μην έρχεται η συσκευή ή το ηλεκτρικό καλώδιο σε επαφή με καυτές επιφάνειες ή πηγές θερμότητας. Μην αφήνετε το ηλεκτρικό καλώδιο να κρέμεται. Κρατήστε το μακριά από θερμαινόμενα σημεία.
- Αν η μονάδα δεν διατηρείται καθαρή σωστά, μπορεί να προκληθεί φθορά στην ποιότητα των επιφανειών της, με πιθανή επακόλουθη συντόμευση του κύκλου ζωής της, καθώς και με πιθανό κίνδυνο για την ασφάλεια του χρήστη.
- Η συσκευή αυτή είναι μια συσκευή ISM ομάδας 2 τάξης B. Η ομάδα 2 αποτελείται από όλες τις συσκευές ISM (βιομηχανικές, επιστημονικές, ιατροτεχνολογικές) που παράγουν ενέργεια ραδιοσυχνότητας ή/και χρησιμοποιούν ενέργεια ραδιοσυχνότητας με τη μορφή ηλεκτρομαγνητικής ακτινοβολίας για την επεξεργασία υλικών. Επίσης αποτελείται από ηλεκτροδιαβρωτικές συσκευές. Η τάξη B καθορίζει συσκευές που έχουν σχεδιαστεί για οικιακή χρήση, ή οποιεσδήποτε παρόμοιες συσκευές που ενσωματώνονται στο γενικό ηλεκτρικό δίκτυο που τροφοδοτεί τις οικιακές μονάδες.
- Αυτός ο φούρνος μικροκυμάτων προορίζεται για οικιακή χρήση και όχι για επαγγελματική χρήση.
- **Προσοχή:** Οποιαδήποτε συντήρηση ή επισκευή που απαιτεί την αφαίρεση οποιουδήποτε προστατευτικού καλύμματος ακτινοβολίας, συμπεριλαμβανομένης και της αντικατάστασης του ειδικού ηλεκτρικού καλωδίου του ρεύματος ή ενός εσωτερικού λαμπτήρα, σημαίνει σημαντικό κίνδυνο για ανειδίκευτα άτομα. Η συσκευή δε θα πρέπει να ανοίγεται παρά μόνον από αρμόδιο προσωπικό. Σε περίπτωση επισκευής, παρακαλούμε, στείλτε τη συσκευή σε ένα από τα κέντρα εξυπηρέτησης πελατών μας. Θα βρείτε τις διευθύνσεις στο παράρτημα του εγχειριδίου.

### Λειτουργία μικροκυμάτων

Στο εσωτερικό της συσκευής παράγεται ηλεκτρομαγνητική ενέργεια που κάνει τα μόρια των τροφίμων (ιδίως τα μόρια του νερού) να δονούνται και να προκαλούν έτσι τη θέρμανση του φαγητού. Φαγητά με υψηλή περιεκτικότητα σε νερό θερμαίνονται πολύ πιο

γρήγορα από τα ξηρά τρόφιμα. Η θερμότητα παράγεται σταδιακά στο εσωτερικό των τροφίμων. Τα κουζίνα σκεύη και εργαλεία, δοχεία ή πιάτα που χρησιμοποιούνται ζεσταίνονται έμμεσα λόγω της θερμοκρασίας του φαγητού.

## Χρησιμοποιείτε πάντα τα κατάλληλα σύνεργα και σκεύη

- Μη τοποθετείτε τρόφιμα απευθείας επάνω στο γυάλινο περιστρεφόμενο δίσκο. Χρησιμοποιείτε πάντα ένα κατάλληλο πιάτο ή σκεύος. Φροντίζετε το σκεύος να μην εξέχει από το δίσκο.
- Πρέπει να αποφεύγετε τα μεταλλικά αντικείμενα, εφόσον τα μικροκύματα αντανακλώνονται από τις μεταλλικές επιφάνειες και πιθανόν να μη φτάσουν μέχρι το φαγητό που θέλετε να μαγειρέψετε. Οποιοδήποτε μεταλλικό αντικείμενο μέσα στο φούρνο μπορεί επίσης να προκαλέσει σπινθήρες, έχοντας ως αποτέλεσμα να σημειωθεί βλάβη στη μονάδα.
- Γενικά, στο φούρνο μικροκυμάτων δεν πρέπει να χρησιμοποιούνται μαχαιροπίρουνα και μεταλλικά σκεύη. Μερικά υλικά συσκευασίας τροφίμων περιέχουν αλουμινόχαρτο ή σύρματα κάτω από ένα στρώμα χαρτί και είναι ακατάλληλα για χρήση σε συσκευές μικροκυμάτων.  
Αν συνιστάται η χρήση αλουμινόχαρτου από μια συνταγή, βεβαιωθείτε ότι το φαγητό είναι ερμητικά τυλιγμένο στο αλουμινόχαρτο (χωρίς φυσαλίδες αέρος). Βεβαιωθείτε ότι υπάρχει μία **ελάχιστη απόσταση 2,5 εκατοστών** μεταξύ του αλουμινόχαρτου και των εσωτερικών τοιχωμάτων του φούρνου.
- Φροντίζετε πάντα το σκεύος ή πιάτο, στο οποίο μαγειρεύετε να μην έχει μεταλλικές διακοσμήσεις, όπως χρυσή επιστρώση στην άκρη ή χρώμα που περιέχει μεταλλικούς κόκκους. Ακατάλληλα επίσης είναι τα αντικείμενα από μολυβδοκρυστάλλο (ημικρυστάλλο). Φροντίζετε πάντα τα σκεύη για το μαγείρεμα να είναι μασίφ (π.χ. κοντά στις λαβές). Ακόμα, οι πορώδεις ύλες απορροφούν νερό κατά το πλύσιμο και είναι και αυτές ακατάλληλες. Ακατάλληλα είναι επίσης τα δοχεία, τα σκεύη και τα σύνεργα από μελαμίνη επειδή απορροφούν ενέργεια.

### - Χρήση λειτουργίας μικροκυμάτων

- Τα σκεύη και τα δοχεία από γυαλί ή πορσελάνη, ανθεκτικά στη θερμότητα, είναι εξαιρετικά κατάλληλα για χρήση σε συσκευές μικροκυμάτων.
- Τα πλαστικά είναι κατάλληλα μόνο αν είναι ανθεκτικά σε θερμότητα μέχρι και τους 180 βαθμούς Κελσίου. Πρέπει να τρυπάτε τις σακούλες μαγειρέματος κλπ. για να φεύγει τυχόν υψηλή πίεση που μπορεί να δημιουργηθεί.
- Στα περισσότερα καταστήματα με είδη κουζίνας, μπορείτε να βρείτε σκεύη ειδικά σχεδιασμένα για χρήση στους φούρνους μικροκυμάτων.
- Τα δοχεία μαγειρέματος ή τα πιάτα μπορούν να δοκιμαστούν για την καταλληλότητά τους για χρήση σε μια συσκευή μικροκυμάτων, πράγμα που μπορεί να γίνει ως εξής: Τοποθετήστε το αντικείμενο (χωρίς περιεχόμενο) πάνω στη γυάλινη περιστρεφόμενη πλάκα, ανοίξτε τη συσκευή και ρυθμίστε την στην «Υψηλή» ρύθμιση. Στη συνέχεια αφήστε την να λειτουργήσει για περίπου 20 δευτερόλεπτα. Προσέξτε αν ακούγονται τριγμοί ή αν προκαλούνται σπινθήρες. Αν παρατηρήσετε κάτι από τα παραπάνω, θέτετε αμέσως τη συσκευή εκτός λειτουργίας. Έχει επίσης σημασία να ελέγξετε τη θερμοκρασία του σκεύους. Αν ένα σκεύος είναι κατάλληλο, θα πρέπει να είναι απλώς χλιαρό.



#### - Χρήση λειτουργίας σχάρας ή θερμού αέρα

- Όταν χρησιμοποιείτε τη λειτουργία σχάρας ή θερμού αέρα, μπορείτε να χρησιμοποιήσετε σκεύη και πιάτα που είναι κατάλληλα για τους συμβατικούς φούρνους και ανθίστανται στη θερμότητα. Μη χρησιμοποιείτε πλαστικά αντικείμενα όταν κάνετε χρήση της λειτουργίας σχάρας ή θερμού αέρα.
- Το φαγητό τοποθετείται απ' ευθείας στη σχάρα, που εν συνεχεία τοποθετείται επάνω στον περιστρεφόμενο γυάλινο δίσκο.

#### - Χρήση του συνδυασμού φούρνου μικροκυμάτων/σχάρας

- Όταν χρησιμοποιείτε το συνδυασμό μικροκυμάτων/σχάρας, οι δύο λειτουργίες ενεργοποιούνται αλληλοδιαδόχως. Θα πρέπει, λοιπόν, τα σκεύη ή πιάτα να είναι κατάλληλα για χρήση σε συσκευή μικροκυμάτων **καθώς και** να είναι ανθεκτικά στη θερμότητα. Λόγω των σχετικά υψηλών θερμοκρασιών, δεν θα πρέπει να χρησιμοποιούνται πλαστικά σκεύη. Η σχάρα της συσκευής σας είναι κατάλληλη για χρήση μαζί με το φούρνο μικροκυμάτων. Να βεβαιώνετε ότι σκεύη ή πιάτα δεν περιέχουν τίποτα μεταλλικό.



#### Σχάρα

- Για ψήσιμο, η σχάρα πρέπει να τοποθετηθεί στις πιο μακριές βάσεις της.
- Όταν τοποθετείται στις πιο κοντές βάσεις της, η σχάρα μπορεί να χρησιμοποιηθεί μαζί με τη λειτουργία θερμού αέρα, π.χ. για πίτσα.

## Λειτουργία

### Γενικές πληροφορίες για τον προγραμματισμό της συσκευής



Για την εξασφάλιση βέλτιστων αποτελεσμάτων, αυτός ο φούρνος μικροκυμάτων χρησιμοποιεί ηλεκτρονικά προηγμένης τεχνολογίας.

- Όταν πιέσετε οποιοδήποτε πλήκτρο ελέγχου, η σωστή εισαγωγή αναγνωρίζεται με ένα μονό ηχητικό σήμα.
- Ενώ εκτελείτε μια σειρά προγραμμάτων, μπορείτε να ανακαλέσετε την τρέχουσα ρύθμιση πιέζοντας το κατάλληλο πλήκτρο. π.χ., αν κατά τη διάρκεια του προγράμματος μικροκυμάτων πιέσετε το πλήκτρο , στην οθόνη θα εμφανιστεί η επιλεγμένη ρύθμιση ισχύος.
- Αν πιέσετε το πλήκτρο , μπορείτε να διακόψετε ή να ξεκινήσετε ξανά ένα πρόγραμμα

### Γενική σειρά λειτουργίας

- Βάλτε το φαγητό που θέλετε να ζεστάνετε στο κατάλληλο σκεύος. Βάλτε το σκεύος στον περιστρεφόμενο δίσκο στο φούρνο.
- Όταν τοποθετείτε τρόφιμα στο φούρνο μικροκυμάτων, πρέπει να είναι σκεπασμένα για να μη ξηραίνονται. Μπορείτε να βρείτε γυάλινα ή πλαστικά καλύμματα ειδικά σχεδιασμένα για χρήση στις συσκευές μικροκυμάτων που υπάρχουν στα περισσότερα καταστήματα ειδών κουζίνας.
- Όταν χρησιμοποιείτε τους συνδυασμούς μικροκυμάτων/σχάρας ή μικροκυμάτων/θερμού αέρα, μην καλύπτετε το φαγητό που πρόκειται να το μαγειρέψετε. Μπορείτε να τοποθετήσετε τη σχάρα απευθείας επάνω στο γυάλινο





- περιστρεφόμενο δίσκο με το φαγητό στη σχάρα.
- Κλείστε την πόρτα και ρυθμίστε το επιθυμητό πρόγραμμα.
  - Ο περιστρεφόμενος δίσκος αρχίζει να περιστρέφεται με την έναρξη του προγράμματος. Κατά τη διάρκεια της λειτουργίας, το εσωτερικό φως παραμένει ανοικτό.
  - Αν κατά τη διάρκεια της λειτουργίας, ανοίξετε την πόρτα ή πιέσετε το πλήκτρο  (π.χ. για να ανακατέψετε ή να γυρίσετε το φαγητό προκειμένου να εξασφαλίσετε ότι η θερμοκρασία διανέμεται ομοιόμορφα), το χρονόμετρο και οι λειτουργίες προγράμματος θα διακοπούν αυτόματα. Μπορείτε τώρα να αλλάξετε το χρόνο μαγειρέματος, αν αυτό είναι απαραίτητο. Το πρόγραμμα θα συνεχιστεί αυτόματα μόνο αφού κλείσετε ξανά την πόρτα και πιέσετε το πλήκτρο .
  - Πιέστε το  δύο φορές για να διακόψετε το πρόγραμμα.
  - Τα χαρακτηριστικά ηχητικά σήματα υποδεικνύουν ότι η περίοδος προγραμματισμού έχει παρέλθει. Ταυτόχρονα σβήνει το εσωτερικό φως.
  - Ανοίξτε την πόρτα και βγάλτε το σκεύος με το φαγητό.
  - Για να πετύχετε ομοιόμορφη κατανομή της θερμοκρασίας του φαγητού, το σκεύος πρέπει να αφηθεί για αρκετά λεπτά.
  - Ο χρόνος μαγειρέματος γενικά εξαρτάται από διάφορους παράγοντες.
    - Τα μικροκύματα διαπερνούν την επιφάνεια του φαγητού. Για μεγάλα κομμάτια χρειάζεται, συνεπώς, περισσότερος χρόνος από ό,τι θα χρειαζόταν για την ίδια ποσότητα κομμένη σε μικρότερα κομμάτια. Επίσης, το φαγητό πρέπει να κατανέμεται ομοιόμορφα στην πιατέλα.
    - Για να διασφαλίσετε ότι τυχόν μικρόβια που υπάρχουν στο φαγητό θα εξοντωθούν σίγουρα, το φαγητό πρέπει να εκτεθεί σε υψηλές θερμοκρασίες για αρκετό χρόνο.
    - Βασικός κανόνας: μισή ποσότητα - μισός χρόνος.  
διπλή ποσότητα - σχεδόν διπλός χρόνος.

### Ρύθμιση ρολογιού:

Όταν συνδέσετε τη συσκευή στην ηλεκτρική τροφοδοσία, η οθόνη δείχνει «0:00» και ακούγεται ένα ηχητικό σήμα.

Σημείωση: Δεν αρχίζει να μετριέται ο χρόνος στην οθόνη αν δεν έχετε ρυθμίσει το ρολόι. Μπορείτε να ακυρώσετε τη διαδικασία ρύθμισης χρόνου αν πιέσετε το πλήκτρο .

Πρέπει να ρυθμίσετε το ρολόι όταν συνδέσετε τη συσκευή για πρώτη φορά και επίσης όταν μια διακοπή ρεύματος αλλάξει την ένδειξη του ρολογιού.



1. Πιέστε  μία φορά. Τα ψηφία της ώρας αρχίζουν να αναβοσβήνουν στην οθόνη.
2. Γυρίστε τον περιστρεφόμενο έλεγχο για να ρυθμίσετε τη σωστή ώρα. Η ώρα πρέπει να είναι από **0** έως **23**.
3. Πιέστε το . Τα ψηφία λεπτών αρχίζουν να αναβοσβήνουν.
4. Γυρίστε τον περιστρεφόμενο έλεγχο για να ρυθμίσετε τα σωστά λεπτά. Η ρύθμιση λεπτών πρέπει να είναι από **0** έως **59**.
5. Πιέστε το , για να ολοκληρώσετε τη ρύθμιση της ώρας. Το σύμβολο «:» αναβοσβήνει και εμφανίζεται η σωστή ώρα.

### Λειτουργία μικροκυμάτων

Για να προγραμματίσετε τη συσκευή για μαγείρεμα, πρέπει να επιλέξετε τη σωστή θέση (μικροκύματα), την απαιτούμενη ρύθμιση ισχύος και το χρόνο μαγειρέματος πριν ξεκινήσετε τη σειρά προγράμματος. Μπορείτε να επιλέξετε τη ρύθμιση ισχύος αν πιέσετε επαναλαμβανόμενα το . Ο χρόνος μαγειρέματος μπορεί να προκαθορισθεί στα 95 λεπτά, το μέγιστο.

	Ρυθμίσεις ισχύος			
	Ισχύς (P)	Οθόνη	Τύπος	
1 φορά	800W	<b>P100</b> (100%)	Υψηλή	Ζέσταμα υγρών, μαγείρεμα
2 φορές	600W	<b>P 75</b> (75%)	Μέτρια-Υψηλή	Απόψυξη και ζέσταμα κατεψυγμένων τροφίμων
3 φορές	400W	<b>P 50</b> (50%)	Μέτρια	Μαγείρεμα ευαίσθητων τροφίμων
4 φορές	200W	<b>P 25</b> (25%)	Απόψυξη	Απόψυξη

Παράδειγμα: Προγραμματισμός της λειτουργίας μικροκυμάτων για χρόνο ψήσιματος 5 λεπτά σε ισχύ 50%.

1. Πιέστε το  3 φορές. Η οθόνη δείχνει **P 50**.
2. Γυρίστε τον περιστρεφόμενο έλεγχο, έως ότου η οθόνη να δείχνει **5:00**.
3. Πιέστε το .

Σημείωση: Για τη ρύθμιση του χρόνου μαγειρέματος χρησιμοποιούνται τα ακόλουθα βήματα:



- 0 – 1 λεπτό : βήματα 5 δευτερολέπτων
- 1 – 5 λεπτά : βήματα 10 δευτερολέπτων
- 5 – 10 λεπτά : βήματα 30 δευτερολέπτων
- 10 – 30 λεπτά : βήματα 1 λεπτού
- 30 – 95 λεπτά : βήματα 5 λεπτών

### Λειτουργία θερμού αέρα

Με τη λειτουργία αυτή, κυκλοφορεί θερμός αέρας στο εσωτερικό του φούρνου, επιτυγχάνοντας ομοιόμορφο ψήσιμο και ροδοκοκκίνισμα. Η περιοχή θερμοκρασίας με δυνατότητα προγραμματισμού για αυτήν τη συσκευή βρίσκεται μεταξύ των 100°C και των 190°C. Η ρύθμιση της θερμοκρασίας γίνεται αν πιέσετε το  τις κατάλληλες φορές. Ο χρόνος μαγειρέματος μπορεί να προκαθορισθεί στα 95 λεπτά, το μέγιστο.

Μπορείτε να προθερμάνετε τη συσκευή, αν απαιτείται. Επιλέξτε την επιθυμητή θερμοκρασία και πιέστε το 'Start'.

Παράδειγμα: Προθέρμανση της συσκευής στους 190°C ακολουθούμενη από μαγείρεμα για 30 λεπτά.

1. Πιέστε  10 φορές. Η οθόνη δείχνει **190**.
2. Πιέστε  για να αρχίσετε τη διαδικασία προθέρμανσης.
3. Μόλις επιτευχθεί η προκαθορισμένη θερμοκρασία, ακούγεται ένα χαρακτηριστικό ηχητικό σήμα και αρχίζει να αναβοσβήνει η οθόνη.
4. Ανοίξτε την πόρτα, τοποθετήστε το φαγητό μέσα στο διαμέρισμα του φούρνου και κλείστε ξανά την πόρτα.
5. Γυρίστε τον περιστρεφόμενο έλεγχο, έως ότου η οθόνη να δείχνει **30:00**.
6. Πιέστε το  για να αρχίσετε τη διαδικασία μαγειρέματος.

Σημείωση: Αν δεν απαιτείται προθέρμανση, τα βήματα 2 και 3 μπορούν να παραληφθούν.

### Σχάρα / Συνδυαστικές λειτουργίες

Η λειτουργία ψήσιματος χρησιμοποιεί τη θέρμανση από ακτινοβολία για την επεξεργασία των τροφίμων. Το πρόγραμμα αυτό είναι κατάλληλο για μαγείρεμα «ογκρατέν» ή για το ψήσιμο λεπτών κομματιών κρέα. Τα συνδυαστικά προγράμματα είναι χρήσιμα για ψάρι,

πατάτες, σουφλέ ή μαγειρέμα «ωγκρατέν».



**G-1** - 100% Σχάρα

**G-2** - 75% Σχάρα, 25% Μικροκύματα

**G-3** - 50% Σχάρα, 50% Μικροκύματα

**G-4** - 25% Σχάρα, 75% Μικροκύματα

Επιλέξτε τον επιθυμητό χρόνο μαγειρέματος. Μπορείτε να ρυθμίσετε εκ των προτέρων 95 λεπτά, το μέγιστο. Δεν είναι δυνατό να αλλάξετε τη ρύθμιση ισχύος. Θα πρέπει να παρακολουθείτε στενά τη λειτουργία αυτή, όταν χρειαστεί να γυρίσετε το κρέας όταν η μια πλευρά έχει ψηθεί αρκετά και, στην συνέχεια, όταν βγάλετε το κρέας αφού ψηθεί και από τις δύο πλευρές.

1. Πιέστε  έως ότου η οθόνη να δείχνει την επιθυμητή λειτουργία (**G-1**, **G-2**, **G-3** ή **G-4**).
2. Χρησιμοποιήστε τον περιστρεφόμενο έλεγχο για να ρυθμίσετε τον απαιτούμενο χρόνο μαγειρέματος.
3. Πιέστε το  για να αρχίσετε τη διαδικασία μαγειρέματος.

### Γρήγορο πρόγραμμα

Οι ρυθμίσεις χρόνου των μικροκυμάτων που χρησιμοποιούνται πιο συχνά μπορούν να ανακαλούνται αν πιέσετε απλά το πλήκτρο . Με τη λειτουργία αυτή, η ρύθμιση ισχύος είναι **πάντα** 100%. Με κάθε πάτημα του πλήκτρου προστίθεται 30 δευτερόλεπτα στο χρόνο μαγειρέματος.

Σημείωση: Η διαδικασία μαγειρέματος αρχίζει μόλις πιέσετε το πλήκτρο για πρώτη φορά.

Παράδειγμα: Προγραμματισμός της λειτουργίας μικροκυμάτων για χρόνο μαγειρέματος 2 λεπτών με ισχύ 100%.

1. Πιέστε το πλήκτρο  4 φορές. Στην οθόνη εμφανίζεται η ένδειξη **2:00**.



### Πρόγραμμα απόψυξης ανάλογα με το χρόνο ή το βάρος ( )

Το πρόγραμμα απόψυξης είναι χρήσιμο για την απόψυξη τροφίμων είτε με τη ρύθμιση του βάρους των τροφίμων που θα αποψυχθούν είτε με την απευθείας ρύθμιση του χρόνου απόψυξης. Για ευπαθή τρόφιμα, συνιστούμε να κάνετε απόψυξη στο «Απόψυξη» επίπεδο (βλ. πίνακα Ρυθμίσεις ισχύος) για να εξασφαλίσετε την απόψυξη του τροφίμου σε ομοιόμορφη ρύθμιση χαμηλής θερμοκρασίας.

Η ένδειξη «**dEF1**» αντιπροσωπεύει την απόψυξη με βάση το βάρος και η ένδειξη «**dEF2**» αντιπροσωπεύει την απόψυξη με βάση το χρόνο.



Χρήσιμες σημειώσεις:

- Η διαδικασία απόψυξης πρέπει να διακόπτεται σε τακτά χρονικά διαστήματα και θα πρέπει να βγάξετε από το φούρνο τις μερίδες τροφίμων που έχουν αποψυχθεί. Έτσι εξασφαλίζεται ότι τα τρόφιμα που έχουν αποψυχθεί δεν θα απορροφούν τη θερμότητα από τα τρόφιμα που ακόμη απαιτούν απόψυξη.
- Αν τα τρόφιμα δεν έχουν αποψυχθεί εντελώς μετά τον προκαθορισμένο χρόνο απόψυξης, συνιστάται να χρησιμοποιείτε χρονικά διαστήματα απόψυξης έως 1 λεπτό έως ότου αυτά ξεπαγώσουν εντελώς.
- Θα πρέπει να αφήσετε τα τρόφιμα που έχουν φυλαχτεί σε πλαστικά σκεύη ή είναι τυλιγμένα σε πλαστικό εκτός της κατάψυξης για λίγο χρόνο. Περιμένετε έως ότου μπορείτε να αποσπάσετε τα τρόφιμα εύκολα από το πλαστικό πριν τα τοποθετήσετε μέσα στο φούρνο σε σκεύος κατάλληλο για χρήση σε φούρνο μικροκυμάτων.

1. Πιέστε το πλήκτρο  μία ή δύο φορές. Στην οθόνη εμφανίζεται η ένδειξη «dEF1» ή «dEF2».
2. Χρησιμοποιήστε τον περιστρεφόμενο έλεγχο για να ρυθμίσετε το βάρος του φαγητού που θα αποψυχθεί (μεταξύ 100 γρ. και 1000 γρ.) ή τον επιθυμητό χρόνο απόψυξης (μεταξύ 00:05 και 95:00).
3. Πιέστε το πλήκτρο  για να αρχίσετε τη διαδικασία απόψυξης.

### Αυτόματα προγράμματα μαγειρέματος





Αυτά τα αυτόματα προγράμματα μαγειρέματος είναι χρήσιμα όταν μαγειρεύετε ή ζεσταίνετε τρόφιμα χωρίς να πρέπει να επιλέξετε ειδικές ρυθμίσεις, π.χ. για την ισχύ ή το χρόνο μαγειρέματος.

1. Χρησιμοποιήστε τον περιστρεφόμενο έλεγχο για να επιλέξετε το επιθυμητό μενού. Η οθόνη δείχνει **A-1** έως **A-9**.
2. Πιέστε το  για να επιβεβαιώσετε την καταχώρηση.
3. Χρησιμοποιήστε τον περιστρεφόμενο έλεγχο για να ρυθμίσετε το επιθυμητό βάρος.
4. Πιέστε το  για να αρχίσετε το πρόγραμμα.

Μενού	Βάρος (γρ.)	Ρυθμίσεις ισχύος
<b>A-1</b> Ζέσταμα	200	100% Μικροκύματα
	300	100% Μικροκύματα
	400	100% Μικροκύματα
	500	100% Μικροκύματα
<b>A-2</b> Πατάτες	200	100% Μικροκύματα
	400	100% Μικροκύματα
	600	100% Μικροκύματα
<b>A-3</b> Λαχανικά	200	100% Μικροκύματα
	300	100% Μικροκύματα
	400	100% Μικροκύματα
	500	100% Μικροκύματα
<b>A-4</b> Χυλοπίτες, ζυμαρικά	50	100% Μικροκύματα
	100	100% Μικροκύματα
	150	100% Μικροκύματα
<b>A-5</b> Κρέας	150	100% Μικροκύματα
	300	100% Μικροκύματα
	500	100% Μικροκύματα
	750	100% Μικροκύματα
<b>A-6</b> Ψάρι	150	80% Μικροκύματα
	250	80% Μικροκύματα
	350	80% Μικροκύματα
	450	80% Μικροκύματα
<b>A-7</b> Πίτσα	300	100% Μικροκύματα/100% Σχάρα
	400	100% Μικροκύματα/100% Σχάρα
<b>A-8</b> Ψωμί	50	100% Σχάρα
	100	100% Σχάρα
	150	100% Σχάρα
	200	100% Σχάρα
<b>A-9</b> Ψητό κοτόπουλο	1000	G-2
	1250	G-2
	1500	G-2

## Χρονοδιακόπτης

Μπορείτε να προγραμματίσετε το φούρνο μικροκυμάτων με τρόπο ώστε να αρχίζει να λειτουργεί κάποια προγραμματισμένη ώρα. Όμως, πάντα να ελέγχετε πρώτα ότι η ώρα στη συσκευή έχει ρυθμιστεί σωστά πριν χρησιμοποιήσετε τη λειτουργία χρονοδιακόπτη.

1. Ρυθμίστε την ώρα (βλ. Ρύθμιση ρολογιού).
2. Ρυθμίστε το επιθυμητό πρόγραμμα. **Μην** πιέσετε **ακόμα** το πλήκτρο .
3. Πιέστε το πλήκτρο . Εμφανίζεται η τρέχουσα ώρα και αναβοσβήνει η ένδειξη ωρών.
4. Χρησιμοποιήστε τον περιστρεφόμενο έλεγχο για να επιλέξετε την επιθυμητή ρύθμιση ώρας (μεταξύ **0-23**) στην οποία θέλετε να αρχίσει να λειτουργεί η μονάδα.
5. Πιέστε το πλήκτρο . Στην οθόνη αναβοσβήνει η ένδειξη λεπτών.
6. Χρησιμοποιήστε τον περιστρεφόμενο έλεγχο για να επιλέξετε την επιθυμητή ρύθμιση λεπτών (μεταξύ **0-59**) στα οποία θέλετε να αρχίσει να λειτουργεί η μονάδα.
7. Πιέστε το πλήκτρο . Το επιλεγμένο πρόγραμμα θα αρχίσει την προκαθορισμένη ώρα. Ένα χαρακτηριστικό ηχητικό σήμα υποδεικνύει ότι αρχίζει το πρόγραμμα.

## Σύστημα ασφαλείας για παιδιά:

Αυτό το σύστημα ασφαλείας εμποδίζει τα παιδιά να χρησιμοποιούν τη συσκευή χωρίς επίβλεψη.

Για να ενεργοποιήσετε το μηχανισμό ασφάλειας, πιέστε το πλήκτρο  για 3 δευτερόλεπτα.

Για να απενεργοποιήσετε το μηχανισμό ασφάλειας, πιέστε ξανά το πλήκτρο  για 3 δευτερόλεπτα.

**Σημείωση:** Αν συναντήσετε προβλήματα κατά την ενεργοποίηση της συσκευής, βεβαιωθείτε ότι δεν είναι ενεργοποιημένο το σύστημα ασφαλείας.

## Γενική φροντίδα και καθαρισμός

- Πριν προβείτε στον καθαρισμό της συσκευής, σιγουρευτείτε ότι έχετε βγάλει το καλώδιο από την πρίζα και ότι η συσκευή έχει κρυώσει εντελώς.
- Μην καθαρίζετε τη συσκευή με νερό. Φροντίζετε να μην περάσει καμία ποσότητα νερού, ούτε η παραμικρή, στις εγχοπές της εξαέρωσης στο εσωτερικό ή το εξωτερικό της μονάδας. Μην χρησιμοποιείτε καμία συσκευή ατμού για το καθάρισμα.
- Οι εσωτερικές επιφάνειες πρέπει να καθαρίζονται πάρα πολύ καλά μετά από κάθε λειτουργία. Το εσωτερικό της πόρτας καθώς και το πλαίσιο της πρέπει να διατηρούνται πάντα καθαρά.
- Μπορείτε να σκουπίσετε όλη τη συσκευή με ένα ελαφρά βρεγμένο πανί χωρίς χνούδι και ένα απαλό οικιακό απορρυπαντικό. Σκουπίστε πολύ καλά.
- Μην χρησιμοποιείτε διαβρωτικές ουσίες ή σκληρά απορρυπαντικά. Επίσης, μη χρησιμοποιείτε τα προϊόντα σε σπρέι που διατίθενται στο εμπόριο για τον καθαρισμό των συμβατικών φούρνων.
- Ο γυάλινος περιστρεφόμενος δίσκος και ο δακτύλιος μπορούν να πλυθούν στο πλυντήριο των πιάτων. Ο δακτύλιος καθώς και οι οδηγοί της σχάρας κάτω από το γυάλινο δίσκο πρέπει να διατηρούνται πάντα καθαροί.
- Μπορείτε να καθαρίζετε τη σχάρα με ζεστό σαπουνόνερο.

### Τεχνικές προδιαγραφές

Εξωτερικές διαστάσεις: 485 χλστ. (Π) x 410 χλστ. (Β) x 295 χλστ. (Υ)

Εσωτερικές διαστάσεις

- γυάλινος δίσκος: Ø 270 χλστ.
- χώρος πάνω από το δίσκο: 185 χλστ.

Βάρος συσκευής: 14,1 κιλά

Τάση λειτουργίας: 230V~ 50 Hz

Σύνολο κατανάλωσης ρεύματος:

- σχάρα: 1200 W
- μικροκύματα: 1300 W
- θερμός αέρας: 1200 W

Μικροκύματα: 200 W - 800 W

### Διάθεση



Οι παλαιές ή χαλασμένες συσκευές πρέπει να αχρηστεύονται με την αφαίρεση του καλωδίου. Αν δεν είστε βέβαιοι για τους τρόπους ανακύκλωσης στην περιοχή σας, παρακαλούμε ρωτήστε το αρμόδιο τμήμα της τοπικής αυτοδιοίκησης.

### Εγγύηση



Το προϊόν αυτό έχει εγγύηση για μία περίοδο δύο ετών από την ημερομηνία αγοράς για ελαττώματα στα υλικά και την κατασκευή του. Η εγγύηση ισχύει αν και μόνο αν η συσκευή χρησιμοποιηθεί σύμφωνα με τις οδηγίες χρήσεως και εφόσον δεν έχει τροποποιηθεί ή επισκευαστεί από μη ειδικευμένα άτομα ή δεν έχει καταστραφεί εξαιτίας κακής χρήσης.

Η εγγύηση αυτή δεν καλύπτει φυσικές φθορές ούτε τα εύθραυστα μέρη της συσκευής.



## Примеры программирования

Разогрев пищи из одного блюда (около 300 г)

Поверните поворотную ручку (На дисплее **A-1**) + нажмите  + поверните поворотную ручку (На дисплее **300 г**) + нажмите 

Работа в режиме СВЧ на макс. мощности в течение 60 секунд

Нажмите  2x

Работа в режиме СВЧ в течение 5 мин. при 75% мощности (600 W)

2x  + поверните поворотную ручку (На дисплее **5:00**) + 

Работа в режиме обработки горячим воздухом в течение 45 мин. при 160°C (с подогревом)

7x  +  + поверните поворотную ручку (На дисплее **45:00**) + 



Время грилирования 8 мин.

 (На дисплее **G-1**) + поверните поворотную ручку (На дисплее **8:00**) + 

P 450 г

 (На дисплее **dEF1**) + поверните поворотную ручку (На дисплее **450 г**) + 

Комбинирув. функция СВЧ/гриль (**G-3**) в течение 20 мин

3x  (На дисплее **G-3**) + поверните поворотную ручку (На дисплее **20:00**) + 

### Уважаемый покупатель!

Прежде чем приступить к эксплуатации микроволновой печи, внимательно прочитайте данное руководство и держите его под рукой, так как оно понадобится вам в будущем. Этот прибор могут использовать только те лица, которые ознакомились с данным руководством.

## Устройство

- |                                |                               |
|--------------------------------|-------------------------------|
| 1. Замки дверцы                | 7. Стекланный поворотный стол |
| 2. Смотровое окно              | 8. Щит управления             |
| 3. Лампа внутреннего освещения | 9. Элемент гриля              |
| 4. Защитная крышка             | 10. Решетка гриля             |
| 5. Блок привода                | 11. Дисплей                   |
| 6. Роликовое кольцо            | 12. Ручка дверцы              |



## Установка

- Микроволновая печь должна обязательно стоять на ровной, устойчивой и теплостойкой поверхности. Кроме того, она должна быть защищена от воздействия любого источника тепла или от повышенной влажности.
- Не используйте прибор вне помещения.
- Необходимо всегда обеспечивать достаточную вентиляцию. Не кладите на прибор никаких предметов; следите за тем, чтобы прибор находился на следующем минимальном удалении от стены или от любого другого предмета:

Отстояние одной стороны: на 7,5 см;  
другая сторона должна быть полностью свободна.

сзади: 7,5 см

сверху: 30,0 см

Не следует снимать ножки, прикрепленные к нижней части прибора.

Не следует устанавливать микроволновую печь в шкаф; кроме того, при установке прибора следите за тем, чтобы он не находился прямо под шкафом или под любым другим похожим предметом.

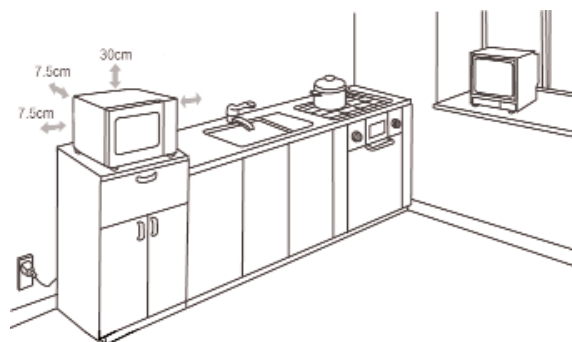

### Включение в сеть

Включать прибор нужно только в заземленную розетку, установленную в соответствии с действующими нормами. Убедитесь, что напряжение питания соответствует значению напряжения, указанному на табличке. Прибор соответствует всем обязательным директивам Европейского Союза о маркировке.

## Перед первым включением печи

- Удалите наружные и внутренние упаковочные материалы. Все эти материалы пригодны для утилизации.
  - После распаковки, и каждый раз до подключения к сети, тщательно проверьте прибор и шнур питания на наличие признаков повреждения. Убедитесь также, что дверца (вместе со смотровым окном, уплотнением и замками) не повреждена и не перекошена и плотно закрывается. Это важно для предотвращения утечки микроволновой энергии при работе прибора. По этой же причине следует также тщательно осмотреть весь корпус и внутреннюю поверхность печи.
- При любом повреждении электроприбора его нельзя использовать до тех пор, пока он не будет отремонтирован квалифицированным специалистом.**
- **Не снимайте** защитную пленку с внутренней поверхности печи, а также привод поворотного стола или серо-коричневую защитную крышку (4), находящуюся внутри печи с правой стороны, рядом с лампой освещения.
  - Вставьте в прибор ролик и стеклянный поворотный стол.

- Перед первым применением печи, разогрейте прибор в режиме гриля (не активируя микроволновую функцию) примерно в течение 10 минут. Таким образом можно избавиться от запаха, который обычно имеет место при первом включении прибора. Иногда появляется легкий дым; это вполне нормально, однако следует предусмотреть достаточную вентиляцию.

**Примечание. Не включайте прибор, пока не убедитесь, что пища, которую вы хотите разогреть или приготовить, находится в печи.** Включение порожней печи может привести к ее повреждению.

## Важные примечания

- При разогревании жидкостей в микроволновой печи жидкость может нагреться выше температуры кипения без видимых признаков кипения (пузырьков и т.д.). Поэтому следует обращаться с посудой очень осторожно, например, при ее извлечении из печи.  
Наличие теплостойкой стеклянной палочки в посуде во время нагрева может предотвратить перегрев.
- Не разогревайте в микроволновой печи яйца в скорлупе или целые яйца, сваренные вкрутую, так как они могут взорваться даже после того, как процесс разогрева закончится.
- **Предупреждение.** Чрезвычайно опасно разогревать в микроволновой печи жидкости или другие пищевые продукты в закрытой упаковке, так как они могут взорваться.
- Следует тщательно размешать или встряхнуть содержимое бутылочки или посуды с детской пищей для обеспечения равномерного распределения тепла.  
**Всегда проверяйте температуру пищи перед кормлением ребенка.**
- При разогревании или приготовлении пищи в посуде из таких горючих материалов, как бумага или пластмасса, или завернутой в такие материалы, существует опасность их воспламенения. Кроме того, слишком длительная обработка может вызвать высушивание или воспламенение пищи. Жиры и масла также являются воспламеняемыми. Поэтому при эксплуатации не следует оставлять прибор без присмотра. И, конечно же, не следует нагревать такие легко воспламеняемые жидкости, как крепкие спиртные напитки.
- При воспламенении продуктов, оставьте дверцу закрытой, чтобы сбить пламя. Немедленно выключите прибор и выньте вилку из розетки.
- Чтобы не обжечься при вынимании продуктов из печи, пользуйтесь кухонной рукавицей, потому что утварь и посуда нагреваются не только при работе гриля и при использовании печи в режиме обработки горячим воздухом, но и при работе в режиме СВЧ.
- Кухонные термометры (например, такие, которые используются в духовках обычного типа) не подходят для применения в микроволновой печи.

## Правила безопасности

- **Предупреждение! Некоторые виды пищи могут иметь тенденцию к воспламенению, поэтому не оставляйте включенный прибор без**

### **присмотра при использовании печи в режиме СВЧ, гриля, обработки горячим воздухом или при применении комбинированных функций.**

- Микроволновая печь предназначена исключительно для размораживания, разогрева и приготовления пищи. Изготовитель не несёт ответственности за повреждение, вызванное неправильной эксплуатацией или невыполнением этих указаний.
- Этот прибор не предназначен для использования без присмотра лицами с ограниченными физическими, сенсорными или умственными способностями, а также лицами, не обладающими достаточным опытом и умением, пока лицо, отвечающее за их безопасность, не обучит их обращению с данным прибором.
- **Всегда выключайте прибор и вынимайте вилку из розетки:**
  - перед чисткой,
  - при любой неполадке.
- **Предупреждение.** При работе печи ее внешняя поверхность может сильно нагреваться (включая дверцу). Кроме того, из вентиляционных отверстий может вырываться пар: **можно обвариться.** 
- Следите за тем, чтобы прибор или шнур питания не касались горячих поверхностей или источников тепла. Не допускайте свободного провисания шнура питания, и держите его подальше от нагреваемых частей прибора.
- Очень важно регулярно и тщательно чистить прибор и удалять из него остатки пищи, иначе может произойти преждевременный износ неочищенной поверхности и значительное сокращение срока службы прибора. Кроме того, невыполнение этой рекомендации может отрицательно сказаться на качестве работы прибора и на его эксплуатационной безопасности.
- Данный прибор относится к группе 2 класса В ISM. Группа 2 включает все приборы ISM (для промышленных, медицинских и научных целей), генерирующие высокочастотную энергию и/или использующие высокочастотную энергию в виде электромагнитного излучения для обработки материалов; в эту группу также входят и приборы для электроэрозионной обработки. Класс В включает электробытовые приборы или любые подобные приборы, работающие от обычной сети.
- Микроволновая печь предназначена исключительно для домашнего применения и не должна использоваться в коммерческих целях.
- **Предупреждение.** Любая операция по ремонту микроволновой печи или по ее техническому обслуживанию, требующая снятия защитной крышки, предохраняющей от микроволнового излучения, представляет серьезную опасность для неквалифицированного пользователя. Это касается также замены специального шнура питания и лампы освещения. Открывать корпус прибора может только квалифицированный специалист. При необходимости ремонта, просим направить прибор в один из наших пунктов обслуживания. Адреса их указаны в приложении к Руководству по эксплуатации.

### **Функция СВЧ**

В аппарате генерируется электромагнитная энергия, которая вызывает колебание молекул (главным образом молекул воды) в пище, и впоследствии нагрев пищи. Поэтому пища с высоким содержанием воды нагревается быстрее, чем относительно сухая пища. Тепло генерируется в пище постепенно. Любые приборы и любая посуда нагреваются только опосредованно, через нагрев пищи.

## Всегда применяйте соответствующую кухонную утварь и посуду

- Не кладите пищу непосредственно на стеклянный поворотный стол; всегда используйте для готовки подходящую посуду или емкость. Посуда / емкость не должна выступать за край поворотного стола.
- Не следует помещать в печь металлические предметы, так как микроволны отражаются от металлической поверхности и могут не достигнуть собственно пищи, которую нужно приготовить. Кроме того, нахождение в печи любого металла может вызвать искрение, способное повредить прибор.
- Как правило, не следует применять металлические столовые приборы или металлические емкости. В некоторых упаковочных материалах, используемых для пищевых продуктов, под слоем бумаги находится фольга или проволока, поэтому они не пригодны для применения в микроволновой печи. Если продукт рекомендуется готовить в алюминиевой фольге, убедитесь, что пища плотно завернута в фольгу и что в упаковке нет воздушных пузырей. Следите за тем, чтобы между алюминиевой фольгой и внутренними стенками печи было **не менее 2,5 см**.
- Всегда проверяйте, что посуда или тарелка не декорированы металлом, например, золотой полосой по краю или краской с металлическими частицами. Посуда из хрусталя с содержанием свинца тоже не годится. Всегда проверяйте, что у посуды нет полых частей (например, полых ручек). Пористые материалы, которые могут впитывать воду при чистке, также не пригодны. Посуда из пластмассы “меламин” поглощает энергию и поэтому не годится.

### - Работа в режиме СВЧ

- Посуда из теплостойкого стекла или фарфора подходит для использования в микроволновой духовке.
- Пластмассовая посуда может использоваться только в том случае, если она выдерживает температуру до +180 °С. Для сброса давления, образующегося при обработке пищи, нужно прокалывать пакеты и т.п. Специальная посуда для СВЧ-печей продается в хозяйственных магазинах.
- Вы можете проверить, пригодна ли данная посуда для использования в микроволновой печи. Для этого поместите ее на стеклянный поворотный стол (без пищи) и включите печь на максимальный нагрев приблизительно на 20 секунд. Слушайте и смотрите внимательно: при появлении каких-либо звуков, потрескивания или искрения немедленно выключите прибор. Также важно проверять степень нагрева посуды: посуда, пригодная для использования в микроволновой печи, нагревается незначительно.

### - Использование гриля или функции горячего воздуха

- При использовании гриля или функции горячего воздуха можно применять любую теплостойкую посуду или емкость, пригодные для применения в обычных печах. Не пользуйтесь пластмассовыми приборами при использовании гриля или функции горячего воздуха.
- Положите пищу для готовки на решетку гриля и поместите решетку на

поворотный стол.

### **- Комбинированная функция СВЧ/гриль**

- При использовании комбинированной функции СВЧ/гриль, эти функции работают попеременно. Поэтому емкости или тарелки должны быть пригодны для использования в микроволновой печи, а также быть термостойкими. Не следует пользоваться пластмассовыми приборами по причине достаточно сильного нагрева. Решетка гриля этого аппарата может использоваться в микроволновой духовке. Удостоверьтесь, что в посуде или емкости нет металлических частей.



### **Решетка гриля**

- Для грилирования решетку нужно установить на длинные ножки.
- Решетку, установленную на короткие ножки, можно использовать при применении функции обработки горячим воздухом, например, для приготовления пиццы.

## **Эксплуатация**

### **Программирование аппарата**

Для обеспечения оптимальных результатов в этой микроволновой печи используется самая современная электроника.

- При нажатии любой кнопки управления правильный ввод подтверждается подачей одного звукового сигнала.
- При выполнении какого-либо цикла программы, текущую уставку можно вызвать нажатием соответствующей кнопки. Например, если при выполнении программы СВЧ нажата кнопка , на дисплее будет отображена выбранная уставка мощности.
- Программу можно прервать или перезапустить нажатием кнопки .

### **Последовательность операций**

- Поместите пищу в подходящую посуду, а посуду на поворотный стол в печи.
  - Когда пища находится в СВЧ-печи, то ее следует накрыть, чтобы предотвратить ее засыхание. В магазинах кухонной утвари можно купить специальные стеклянные или пластмассовые крышки, предназначенные для применения в микроволновых печах.
  - При использовании комбинированных функций СВЧ/гриль или СВЧ/горячий воздух, не накрывайте приготавливаемую пищу. Решетку с пищей для грилирования можно положить прямо на поворотный стол.
- Закройте дверцу и установите нужную программу.
- При запуске программы поворотный стол начинает вращаться. Во время работы внутренняя подсветка остается включенной.
- Если при работе печи была открыта дверь или была нажата кнопка  (например, чтобы помешать или перевернуть пищу для равномерного прогрева), выполнение функций таймера и программирования автоматически временно прекращается. При этом, если требуется, можно изменить время



готовки. Программа автоматически возобновит работу только после закрытия дверцы и нажатия кнопки .



- Для прекращения выполнения программы дважды нажмите кнопку .
- Подача звуковых сигналов означает, что запрограммированное время готовки истекло; одновременно с подачей звуковых сигналов отключается внутреннее освещение печи.
- Откройте дверцу и выньте посуду с пищей.
- Пусть посуда с пищей постоит несколько минут для равномерного распределения тепла по всему объему пищи.
- Вообще, время обработки зависит от нескольких факторов.
  - Микроволны проникают через поверхность пищи. Поэтому для приготовления пищи, нарезанной крупными кусками, требуется больше времени, чем для приготовления такого же объема пищи, нарезанной мелкими кусками. Пищу на тарелке нужно распределять равномерно.
  - Для гарантированного уничтожения всех микробов пища должна быть подвергнута воздействию высокой температуры в течение достаточного времени.
  - Общее правило:
    - для  $1/2$  рекомендованного объема -  $1/2$  времени.
    - для двукратного объема - почти в 2 раза больше времени.

### **Выставление времени**

После включения печи в сеть на дисплее появляются цифры '0:00' и раздается звуковой сигнал.

**Примечание.** Временной дисплей начинает отсчет только после выставления времени. Процесс выставления времени можно отменить, нажав клавишу .

Время выставляется после первого включения прибора, а также в случае сбоя, вызванного аварийным прекращением подачи питания.



1. Нажмите один раз кнопку . На дисплее начинают мигать цифры в разряде часов.
2. Поверните поворотную ручку, чтобы выставить правильное время в часах. Время должно быть в диапазоне **0-23**.
3. Нажмите клавишу . Начинают мигать цифры минут.
4. Поверните поворотную ручку, чтобы выставить правильное время в минутах. Выставленное время должно быть в диапазоне **0-59**.
5. Нажмите клавишу , чтобы закончить выставление времени. Начинает мигать символ ':' и отображается правильное время.

### **Функция СВЧ**

Чтобы запрограммировать аппарат для приготовления пищи, перед запуском программы нужно выбрать правильный режим (СВЧ), требуемую уставку мощности и время готовки. Уставка мощности выбирается многократным нажатием кнопки . Максимальное время готовки, которое можно задать, составляет 95 минут.

	Уставки режима мощности			
	Мощность (P)	Показание дисплея	Режим	
1 х	800 Вт	<b>P100</b> (100%)	Высокий	Нагрев жидкостей, тепловая обработка
2 х	600 Вт	<b>P 75</b> (75%)	Повышенный	Размораживание и нагрев замороженной пищи
3 х	400 Вт	<b>P 50</b> (50%)	Средний	Тепловая обработка нежной пищи
4 х	200 Вт	<b>P 25</b> (25%)	Размораживание	Размораживание

Пример. Нужно запрограммировать готовку в режиме СВЧ на 5 минут при 50% - й мощности.

1. Нажмите кнопку  3 раза. На дисплее появляется цифра **P 50**.
2. Поворачивайте поворотную ручку, пока на дисплее не появятся цифры **5:00**.
3. Нажмите кнопку .

**Примечание.** Время готовки выставляется нажатием кнопки со следующими степенями добавления времени:



- 0 – 1 минута : 5-секундное добавление
- 1 – 5 минут : 10-секундное добавление
- 5 – 10 минут : 30-секундное добавление
- 10 – 30 минут : 1-минутное добавление
- 30 – 95 минут : 5-минутное добавление

### Функция горячего воздуха

При использовании этой функции в печи циркулирует горячий воздух, обеспечивая равномерность приготовления и подрумянивания пищи. Предварительно заданный температурный диапазон для этого прибора находится в пределах от 100°C до 190°C. Температура задается посредством нажатия кнопки  нужное количество раз. Максимальное время готовки, которое можно задать, составляет 95 минут.

При необходимости прибор можно предварительно разогреть. Для этого нужно задать нужный уровень температуры и нажать кнопку 'Start' (Пуск).

Пример. Прибор нужно запрограммировать на разогрев до 190°C с последующей готовкой в течение 30 минут.

1. Нажмите кнопку  10 раз. Дисплей показывает **190**.
2. Нажмите кнопку , чтобы включить процесс подогрева.
3. Как только будет достигнута заданная температура, раздается звуковой сигнал, и дисплей начинает мигать.
4. Откройте дверцу, поместите пищу в печь и закройте дверцу.
5. Поворачивайте поворотную ручку, пока дисплей не покажет **30:00**.
6. Нажмите клавишу , чтобы начать процесс готовки.

Примечание. Если разогрева не требуется, операции 2 и 3 можно опустить.

### Функция гриля и комбинированные программы

Процесс грилирования основан на использовании для приготовления пищи



теплого излучения. Эта программа пригодна для запекания пищи, посыпанной тертым сыром и сухарями, а также для грилирования тонких кусков мяса. Комбинированные программы используются для приготовления рыбы, картофеля, суфле или для запекания пищи, посыпанной тертым сыром и сухарями.



**G-1** - 100% Гриль

**G-2** - 75% Гриль, 25% СВЧ

**G-3** - 50% Гриль, 50% СВЧ

**G-4** - 25% Гриль, 75% СВЧ

Выберите нужное время готовки. Максимальное задаваемое время готовки составляет 95 минут. Уставку мощности изменить нельзя. Так как мясо нужно поворачивать после достаточного подрумянивания с одной стороны и вынимать сразу же после подрумянивания с обеих сторон, за процессом грилирования нужно тщательно следить.

1. Нажимайте кнопку , пока на дисплее не будет отображена желаемая функция (**G-1**, **G-2**, **G-3** or **G-4**).
2. Задайте нужное время готовки при помощи поворотной ручки.
3. Нажмите клавишу , чтобы начать процесс готовки.

### Быстрое программирование

Наиболее часто применяемые уставки времени готовки в режиме СВЧ можно активировать простым нажатием кнопки . При использовании этой функции уставка мощности СВЧ **всегда равна 100 %**. Каждое нажатие клавиши добавляет 30 секунд ко времени готовки.

Примечание. Процесс готовки начинается после первого нажатия кнопки.

Пример. Нужно запрограммировать функцию СВЧ на готовку в течение 2 минут при 100 %-й мощности.

1. Нажмите клавишу  4 раза. На дисплее появляются цифры **2:00**.

### Программа размораживания по времени или весу ( )



Данная программа размораживания используется для размораживания пищи посредством ввода веса размораживаемой пищи или прямым вводом времени размораживания. Для деликатной пищи мы рекомендуем размораживание на уставке 'Размораживание' (смотри таблицу «**Уставки мощности**»), чтобы обеспечить равномерное размораживание пищи при нижней температурной уставке.

Надпись **dEF1** означает размораживание по весу; надпись **dEF2** означает размораживание по времени.

Полезные советы:



- Процесс размораживания следует периодически прерывать и вынимать из печи те части продуктов, которые уже разморозились; это нужно для того, чтобы пища, которая уже разморозилась, не отнимала тепло от пищи, которая еще требует размораживания.
- Если после истечения заданного времени для размораживания пища разморозилась неполностью, рекомендуется ограничить последующие включения для размораживания до 1 минуты до ее полного размораживания.
- После извлечения из холодильника продуктов в емкостях из пластика или

завернутых в пластик необходимо подождать, пока пища начнет свободно отделяться от пластиковой упаковки, прежде чем поместить ее в печь в емкости, пригодной для применения в микроволновых печах.

1. Нажмите клавишу  один или два раза. На дисплее появляется надпись **dEF1** или **dEF2**.
2. Задайте вес размораживаемой пищи при помощи поворотной ручки (от 100 г до 1000 г) или нужное время размораживания (от 00:05 до 95:00).
3. Нажмите клавишу , чтобы запустить процесс размораживания.

### **Программы автоматической готовки**

Данные программы автоматической готовки применяются в тех случаях, когда для готовки или для разогревания пищи не нужно вводить особых уставок, например, по мощности или по времени готовки.

1. Поверните поворотную ручку, чтобы выбрать нужное меню. На дисплее отображаются значения от **A-1** до **A-9**.
2. Нажмите кнопку , чтобы подтвердить ввод.
3. Задайте нужный вес при помощи поворотной ручки.
4. Нажмите кнопку , чтобы запустить программу.

<b>Меню</b>	<b>Вес (г)</b>	<b>Уставки режима мощности</b>
<b>A-1</b> Разогрев	200	100% СВЧ
	300	100% СВЧ
	400	100% СВЧ
	500	100% СВЧ
<b>A-2</b> Картофель	200	100% СВЧ
	400	100% СВЧ
	600	100% СВЧ
<b>A-3</b> Овощи	200	100% СВЧ
	300	100% СВЧ
	400	100% СВЧ
	500	100% СВЧ
<b>A-4</b> Лапша, макароны	50	100% СВЧ
	100	100% СВЧ
	150	100% СВЧ
<b>A-5</b> Мясо	150	100% СВЧ
	300	100% СВЧ
	500	100% СВЧ
	750	100% СВЧ
<b>A-6</b> Рыба	150	80% СВЧ
	250	80% СВЧ
	350	80% СВЧ
	450	80% СВЧ
<b>A-7</b> Пицца	300	100% СВЧ/100% Гриль
	400	100% СВЧ/100% Гриль
<b>A-8</b> Хлеб	50	100% Гриль
	100	100% Гриль
	150	100% Гриль
	200	100% Гриль
<b>A-9</b> Жареный цыпленок	1000	G-2
	1250	G-2
	1500	G-2

## **Таймер**

Микроволновую печь можно запрограммировать на включение в предварительно заданное время.

1. Выставьте время (см. раздел **Выставление времени**).
2. Установите желаемую программу. Клавишу  **пока** не нажимайте.
3. Нажмите клавишу . Отображается текущее время и мигает часовой дисплей.
4. Выберите, при помощи поворотной ручки, нужное время в часах (от **0** до **23**), когда вы хотите, чтобы прибор начал работать.
5. Нажмите клавишу . Начинает мигать минутный дисплей.
6. Выберите, при помощи поворотной ручки, нужное время в минутах (от **0** до **59**), когда вы хотите, чтобы прибор начал работать.
7. Нажмите клавишу . Выбранная программа запустится в заданное время. Звуковой сигнал означает, что началось выполнение программы.

## **Предохранительное устройство, обеспечивающее недоступность аппарата для детей:**

Это предохранительное устройство не позволяет детям включать аппарат без присмотра взрослых.

Чтобы активировать предохранительное устройство, нажмите кнопку  в течение трех секунд.

Чтобы отключить предохранительное устройство, снова нажмите кнопку  в течение трех секунд.

**Примечание.** Если у вас возникают проблемы с включением прибора, сначала убедитесь, что предохранительное устройство не активировано.

## **Общий уход и чистка**

- Прежде чем приступить к чистке прибора, убедитесь, что он отключен от сети и полностью остыл.
- Не мойте прибор водой. Следите за тем, чтобы в вентиляционные отверстия на наружной или на внутренней поверхности прибора не попало даже самое малое количество воды. Не используйте для чистки прибора парочистки.
- Тщательно очищайте внутреннюю поверхность прибора после каждого цикла работы. Всегда держите в чистоте внутреннюю поверхность дверцы и ее раму.
- Корпус прибора можно протереть влажной безворсовой тканью с применением мягкого моющего средства. После этого его нужно тщательно вытереть насухо.
- Не следует применять абразивные или сильнодействующие моющие средства. Аэрозоли, которые продаются для очистки духовок обычного типа, также не годятся.
- Стекланный поворотный стол и роликовое кольцо можно мыть в посудомоечной машине. Необходимо всегда держать в чистоте роликовое кольцо и направляющую на нижней стороне стеклнного стола.
- Решетку гриля можно мыть в горячей мыльной воде.

### **Технические данные**

Габариты: 485 мм (Ш) x 410 мм (Г) x 295 мм (В)

Внутренние размеры

– стеклнного поворотного стола:  $\varnothing$  270 mm

– пространство над стеклнным столом: 185mm

Масса прибора: 14,1 кг

Рабочее напряжение: 230 В~ 50 Гц

Общая потребляемая мощность:

– гриля: 1200 Вт

– СВЧ: 1300 Вт

– функции горячего воздуха: 1200 Вт

выходная мощность СВЧ: 200 Вт - 800 Вт

### **Утилизация**



Чтобы сделать невозможной эксплуатацию старого или поврежденного прибора, отсоедините от него шнур питания. Если Вы не знаете, как организована утилизация таких приборов в Вашем районе, обратитесь к соответствующей службе местной администрации.

### **Гарантия**

Гарантийный срок на приборы фирмы “Severin” - 2 года со дня их продажи. В течение этого времени мы бесплатно устраним все дефекты, возникшие в результате производственного брака или применения некачественных материалов. Гарантия не распространяется на дефекты, возникшие из-за несоблюдения инструкции по эксплуатации, грубого обращения с прибором, а также на бьющиеся (стеклянные и керамические) части. Гарантия аннулируется, если прибор ремонтировался не в указанных нами пунктах сервисного обслуживания. Какие-либо дополнительные гарантии продавца заводом-изготовителем не принимаются.

**Kundendienstzentralen**  
**Service Centres**  
**Centrales service-après-vente**  
**Oficinas centrales del servicio**  
**Centros de serviço**  
**Centrale del servizio clienti**  
**Service-centrales**  
**Centrale serviceafdelinger**  
**Centrala kundtjänstplatser**  
**Keskushuollot**  
**Servisné stredisko**  
**Centrala obslugi klientów**  
**Szerviz**  
**Κεντρικό σέρβις**

SEVERIN Service  
Am Brühl 27  
59846 Sundern  
Telefon (02933) 982-460  
Telefax (02933) 982-480  
service@severin.de

Kundendienst Ausland

**Belgique**  
Dancal N.V.  
Bavikhoofsestraat 72  
8520 Kuurne  
Tel.: 056/71 54 51  
Fax: 056/70 04 49

**Bosnia i Herzegovina**  
Malisic MP d.o.o  
Tromeda Medugorje bb  
88260 Citluk  
Tel: + 387 36 650 446  
Fax: + 387 36 651 062

**Bulgaria**  
Noviz AG  
Khan Kubrat 1 Str.  
BG-4000 Plovdiv  
Tel.: + 359 32 275 617, 275 614  
e-mail: sales@noviz.com

**Czech Republic / Slovak Republic**  
ARGO spol. s r.o.  
Žihobce 137  
CZ 342 01 Sušice  
Tel.: + 376 597 197  
Fax: + 376 597 197  
http://argo.zihobce.cz  
argo@zihobce.cz

**Ceská Republika**  
Ambos  
Krusnohorská 788/61  
CZ 36301 Ostrov uk. Varu  
Tel.: 0164 / 61 22 95  
Fax: 0164 / 61 32 71

**Croatia**  
TD Medimurka d.d.  
Trg. Republike 6  
HR-40000 Cakovec  
Croatia  
Tel: +385-40 328 650  
Fax: + 385 40 328 134  
e-mail: marija.s@medjimurka.hr

**Cyprus**  
G.L.G. Trading  
4-6, Oidipodos Street  
Larnaca, Cyprus  
Tel.: 024/633133  
Fax: 024/635992

**Danmark**  
Scandia Serviceteknik A/S  
Hedeager 5  
2605 Brøndby  
Tel.: 45-43202700  
Fax: 45-43202709

**Estonia:**  
Tallinn: CENTRALSERVICE,  
Tammsaare tee 134B,  
tel: 654 3000  
Tartu: CENTRALSERVICE, Aleksandri 6,  
tel: 7 344 299,  
7 344 337, 56 697 843  
Pärnu: CENTRALSERVICE, Riia mnt. 64,  
tel: 44 25 175  
Narva: CENTRALSERVICE, Tallinna 6A,  
tel: 35 60 708  
Haapsalu: Teco KM OÜ,  
Jalaka 1A, tel: 47 56 900  
Rakvere: Nirgi Tõnu FIE,  
tel: 32 40 515  
Viljandi: Aaber OÜ,  
Vabaduse pl. 4, tel: 43 33 802  
Kuressaare: Toomas Teder FIE, Pikk 1B, tel:  
45 55 978  
Käina: Ilmar Pauk Elektroonika FIE,  
Mäe2S,  
tel: 46 36 379, 51 87 444

**Espana**  
DEMISAT SANT BOI S.L.U.  
C/San Juan Bosco, 34  
08830 SANT BOI DE LLOBREGAT /  
BARCELONA  
Tel.: 902 884 233  
eMail: administraci3n@demisat.com

**France**  
SEVERIN France Sarl  
4, rue de Thal  
B.P. 38  
67211 Obernai Cedex  
Tél. 03 88 47 62 08  
Fax 03 88 47 62 09

**Greece**  
BERSON  
C. Sarafidis Bros. S.A.  
Agamemnonos 47  
176 75 Kallithea, Athens  
Tel.: 0030-210 9478700

Alex. Papanastasiou 55  
544 53 Thessaloniki  
Tel.: 0030-2310 928972

**Iran**  
IRAN-SEVERIN CO.  
Bahar Administration and Commercial  
Center  
No. 668, 7th Floor, Ave.  
South Bahar  
TEHRAN – IRAN  
Tel.: 009821-7516483  
e-mail: info@iranseverin.com  
Internet: www.iranseverin.com

**Italia**  
Videoelettronica di Sgambati & Gabrini  
C.S.N.C.  
via Dino Col 52r-54r-56r,  
I - 16149 Genova  
Green Number: 800240279  
Tel.: 010/6 45 11 02 - 01041 86 09  
Fax: 010/6 42 50 09  
e-mail: videoelettronica@panet.it

**Jordan**  
F.A. Kettaneh  
P.O. Box 485  
Amman, 11118, Jordan  
Tel: 00962-6-439 8642  
e-mail: app@kettaneh.com.jo

**Korea**  
Euko Trading  
Namho B/D 3F, 194-6, Neungpyeong-Ri  
Opo.Eup, Gwangju-Si,  
Kyunggi-do  
Korea 464 892  
Tel: +82-31-714 5394  
Fax: +82-31-714 8394  
Service Hotline: 080-001-0190

**Latvia**  
SERVO Ltd.  
Mr. Janis Pivovarenoks  
Tel: + 371 7279892  
servo@apollo.lv

**Lebanon**  
The Right Angle S.A.L.  
Boulos Building  
Hazmieh- Damascus Highway  
P.O. Box 1656-09  
BEIRUT, Lebanon  
Tel.: 05-952 162 and 3  
Fax: 05-950 190  
e-mail: rightangle@inco.com.lb

**Luxembourg**  
Ser-Tec  
41, rue de la poudrerie  
3364 Leudelange  
Tel.: 37 94 94 1  
Fax: 37 20 74

**Macedonia**  
KONCAR servis  
Bul. Partizanski odredi br. 105  
1000 Skopje  
Makedonija  
Tel: + 389 (2) 365-578  
Fax: + 389 (2) 365 621  
e-mail: koncarservis@mt.net.mk

**Magyarország**  
TFK Elektronik Kft.  
Gyar u.2  
H-2040 Budaörs  
Tel.: (+36) 23 444 266  
Fax: (+36) 23 444 267

**Nederland**  
HAS b.v.  
Stedenbaan 8  
NL-5121 DP Rijen  
Tel: 0161-22 00 00  
Fax: 0161-29 00 50

**Norway**  
Løkken Trading AS  
Skårersletta 45, port 20  
1471 Lørenskog  
Tel: 67 97 78 90  
Fax: 67 97 78 91

**Österreich**  
Degupa  
Vertriebsgesellschaft m.b.H.  
Gewerbeparkstr. 7  
5081 Anif / Salzburg  
Tel.: 0 62 46 / 73 58 10  
Fax.: 0 62 46 / 72 70 2

**Polska**

Serv-Serwis Sp. z o.o.  
ul. Wspólna 9  
45-831 Opole  
tel./fax (077) 457-50-06  
e-mail: centralny@serv-serwis.pl

**Portugal**

Novalva  
Zona Industrial Maia I  
Sector X - Lote 293, N. 90  
4470 Maia  
Tel.: 02/9 44 03 84  
Fax: 02/9 44 02 68

**Russian Federation**

Service Zentrum  
Altyn Frunzenskij  
236016 Kaliningrad  
ul. Frunze 15,  
Tel.: (0112) 53 95 90

Сервисный центр  
"Алтын Фрунзенский"  
236016 Калининград,  
ул.Фрунзе 15,  
Тел.: (0112) 53 95 90

-----  
ООО Орбита-Service  
123362 Moskau  
ul. Svobody 18,  
Tel.: (095) 491 31 06

ООО "Орбита-Сервис"  
123362, Москва,  
ул. Свободы, д. 18  
Тел.: (095) 491-31-06

**Romania**

For Brands srl  
Str. Capitan Aviator Alexandru Serbanescu  
Nr. 33-35, Bl. 20E,  
Sc. 2, Et.1, Ap.27, Sector 1, Bucuresti.  
Tel: + 40 21 233 41 12  
+ 40 21 233 41 13  
+ 40 21 688 66 13  
Fax: + 40 21 233 41 03  
+ 40 21 688 66 13  
E-mail: office@forbrands.ro  
Web site: www.forbrands.ro

**Schweiz**

VB Handels Sàrl GmbH  
Postfach 306  
1040 Echallens  
Tel: 021 881 60 45  
Fax: 021 881 60 46  
eMail: severin@helt.ch

**Serbia**

SMIL doo  
Pasiceva 28, Novi Sad  
Serbia and Montenegro  
tel: + 381-21-524-638  
tel: +381-21-553-594  
fax: +381-21-522-096

**Finland**

Oy Harry Marcell Ab  
Rälssitie 6, PL 63  
01511 Vantaa  
Tel.: 0035 / 898 708 70  
Fax: 0035/ 898 708 7803

**Svenska**

Rakspecialisten HS  
Möllevångsgatan 34  
214 20 Malmö  
Fax: 040/6 11 03 35

**Slovenia**

SEVTIS d.o.o.  
Smartinska 130  
1000 Ljubljana  
Tel: 00386 1 542 1927  
Fax: 00386 1 542 1926

**Slovenská Republika**

Ambos  
Ambos Slovakia s.r.o.  
Surianska cesta 62  
94001 Nove Zamky  
Tel: 00421 35 6424 280  
Fax: 00421 903 747 227  
e-mail: ambosslovakia@stonline.sk

Stand: 04.2008



**SEVERIN**

I/M No.: 8012.0000