

# SEVERIN

---

Gebrauchsanweisung Mikrowelle (D)

---

Instructions for use Microwave oven (GB)

---

Mode d'emploi Micro-ondes (F)

---

Gebruiksaanwijzing Magnetron (NL)

---

Instrucciones de uso Microondas (E)

---

Manuale d'uso Forno a microonde (I)

---

Brugsanvisning Mikrobølgeovn (DK)

---

Bruksanvisning Mikrovågsugn (S)

---

Käyttöohje Mikroaaltouuni (FIN)

---

Instrukcja obsługi Kuchenka mikrofalowa (PL)

---

Οδηγίες χρήσεως Φούρνος μικροκυμάτων (GR)

---

Руководство по эксплуатации Микроволновая печь (RUS)

---

## **Lieber Kunde!**

Sie haben sich für ein SEVERIN-Qualitätsprodukt entschieden, vielen Dank für Ihr Vertrauen!

Seit 1952 werden Elektrogeräte der Marke SEVERIN produziert. Durch diese jahrzehntelange Erfahrung und mehrere modernste Produktionsstätten wird der hohe Qualitätsstandard der Produkte garantiert.

Mit über 160 verschiedenen Produkten bietet SEVERIN wie kaum ein anderer Hersteller dieser Branche ein nahezu komplettes Sortiment im Bereich Elektrokleingeräte an.

So umfasst das SEVERIN-Sortiment neben den traditionellen Küchengeräten wie Kaffeeautomaten, Toaster, Kochplatten oder Waffelautomaten auch vielseitige Grillgeräte, Produkte für die Haarpflege sowie verschiedene Heizgeräte und Ventilatoren.

Jedes Gerät, das die Marke SEVERIN trägt, wurde mit Sorgfalt hergestellt und geprüft.

Bitte lesen Sie diese Gebrauchsanweisung sorgfältig durch, bevor Sie Ihr Gerät in Betrieb nehmen.

Wir wünschen Ihnen an Ihrem SEVERIN-Gerät viel Freude!

**Geschäftsleitung und Mitarbeiter  
der SEVERIN-Unternehmen**

### **Aktion zum Schutz der Umwelt:**

Nehmen auch Sie aktiv am Umweltschutz teil.

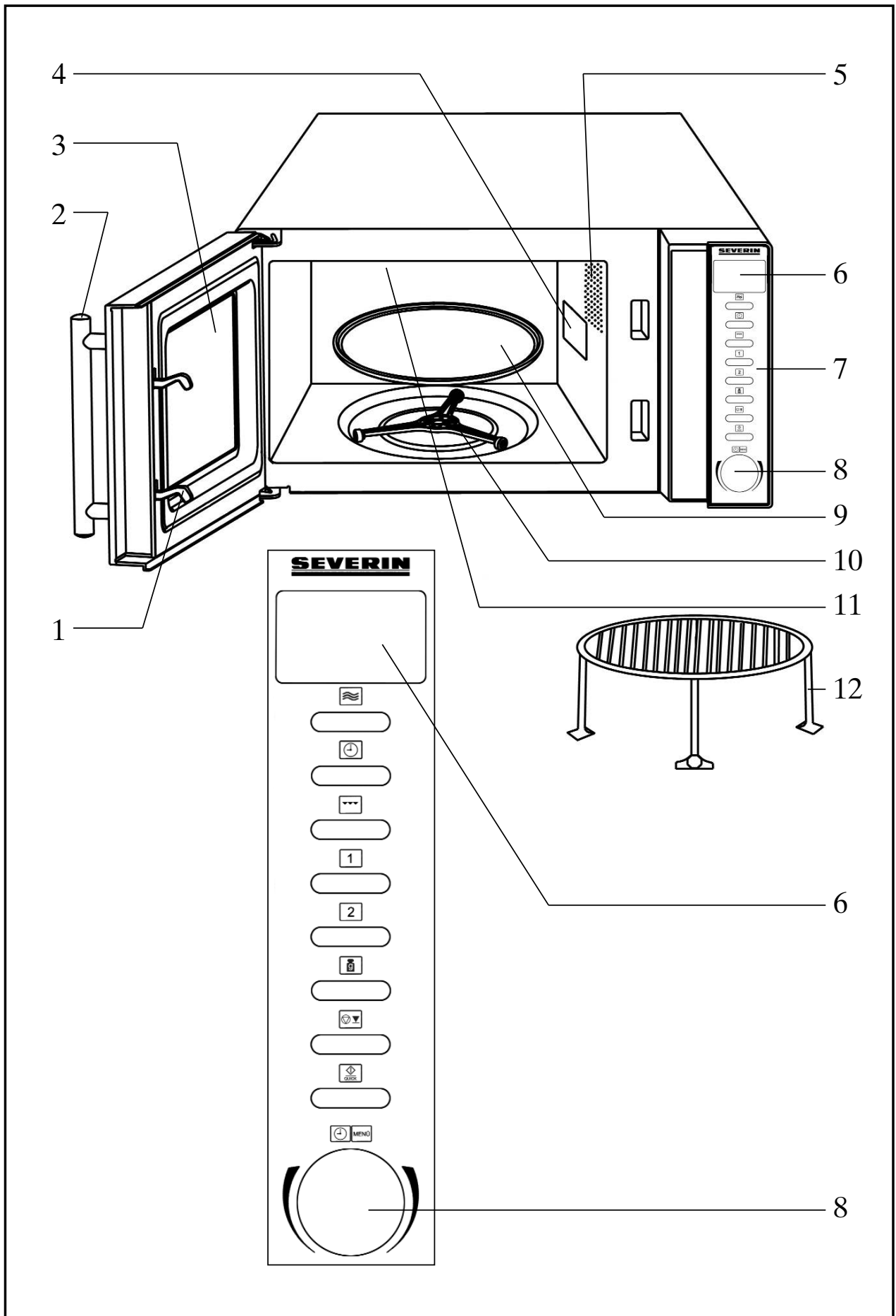

Papier und Kartons, aber auch Glas, Kunststoff und Metalle sind wertvolle Rohstoffe, die wieder aufbereitet werden können.

Achten Sie deshalb auf die örtlichen Sammelstellen, denn der sparsame Umgang mit Rohstoffen ist aktiver Umweltschutz.



## Programm Beispiele

### Tellergericht aufwärmen (ca. 300g)

Drehknebel im Uhrzeigersinn drehen (Anzeigefeld **5**) + 2x  drücken (Anzeigefeld **300g**) +  drücken

### Mikrowelle bei voller Leistung 1 Minute

2x Taste  drücken

### Mikrowelle 5 Minuten bei 80% (640 W)

2x  + Drehknebel drehen (Anzeigefeld **5:00**) + 

### 8 Minuten grillen

 + Drehknebel drehen (Anzeigefeld **8:00**) + 

### 400g auftauen

Drehknebel entgegen dem Uhrzeigersinn drehen (Anzeigefeld **400g**) + 

### Kombination Mikrowelle-Grill für 20 Minuten

**1** oder **2** + Drehknebel drehen (Anzeigefeld **20:00**) + 

### Liebe Kundin, lieber Kunde

lesen Sie die Gebrauchsanweisung sorgfältig vor der Benutzung des Mikrowellengerätes durch und bewahren Sie diese für den weiteren Gebrauch auf. Das Gerät darf nur von Personen benutzt werden, die mit den Sicherheitsanweisungen vertraut sind.

## Aufbau

- |                    |                     |
|--------------------|---------------------|
| 1. Türverriegelung | 7. Bedienfeld       |
| 2. Türgriff        | 8. Drehknebel       |
| 3. Sichtfenster    | 9. Glasdrehteller   |
| 4. Schutzabdeckung | 10. Rollring        |
| 5. Beleuchtung     | 11. Grillheizkörper |
| 6. Anzeigefeld     | 12. Grillrost       |

## Aufstellen des Gerätes

- Das Mikrowellengerät nur auf eine ausreichend stabile, ebene und hitzebeständige Fläche stellen und vor hohen Temperaturen oder Feuchtigkeit schützen.
- Das Gerät nicht im Freien aufstellen.
- Es muss eine ausreichende Luftzirkulation gewährleistet sein. Daher dürfen keine Gegenstände auf das Gerät gelegt werden und zu den Wänden müssen folgende Abstände eingehalten werden:

Seitlich: 5 cm

Hinten: 10 cm

Oben: 20 cm

Die Aufstellfüße des Gerätes dürfen nicht entfernt werden.

Auf der Rückseite des Gerätes befinden sich zwei Abstandshalter, welche ausgeklappt und eingerastet werden müssen.

Das Gerät darf nicht in einem Schrank eingebaut werden. Die Montage des Gerätes direkt unter einer Platte oder einem Schrank ist nicht erlaubt.

### Anschluss

Das Gerät nur an eine vorschriftsmäßig installierte, geerdete Schutzkontaktsteckdose anschließen. Die Netzspannung muss der auf dem Typenschild des Gerätes angegebenen Spannung entsprechen. Das Gerät entspricht den Richtlinien, die für die CE-Kennzeichnung verbindlich sind.

## Vor der Inbetriebnahme

- Entfernen Sie sämtliches Verpackungsmaterial und alle Einlagen aus dem Gerät. Das Verpackungsmaterial ist recycelbar.
- Halten Sie Kinder von Verpackungsmaterial fern. Es besteht u.a. Erstickungsgefahr!
- Überprüfen Sie das Gerät und die Anschlussleitung nach dem Auspacken und vor jeder Inbetriebnahme auf Beschädigungen. Die Tür, incl. Sichtfenster und Türverriegelungen, darf nicht verbogen oder beschädigt sein, damit keine Mikrowellenstrahlung austreten kann. Dies gilt auch für das gesamte Gehäuse und die Garraumwände.
- **Im Falle einer Beschädigung darf das Gerät nicht in Betrieb genommen werden**, bevor es von einem Fachmann repariert worden ist.
- Entfernen Sie **nicht** die aufgeklebte Schutzfolie der Türinnenseite, den Antrieb des Drehtellers oder die graubraune Schutzabdeckung (4) neben der Innenraumbeleuchtung an der rechten Garraumseite.
- Die beiden länglichen weißen Abstandshalter auf der Rückseite des Gerätes ausklappen und einrasten.
- Setzen Sie den Rollring und den Glasteller in das Gerät.
- Heizen Sie das Gerät bei der ersten Inbetriebnahme in der Grillstufe (ohne Mikrowelle!) für 10 Minuten auf. Hierbei kann ein leichter Geruch entstehen, daher für eine ausreichende Belüftung sorgen.

**Hinweis: Das Gerät niemals ohne Inhalt in Betrieb nehmen.** Das Gerät könnte sonst beschädigt werden.

## Wichtige Hinweise

- Eine Erwärmung von Getränken mit der Mikrowelle kann zu einem verzögert ausbrechendem Kochen führen. Die üblicherweise auftretenden Dampfblasen treten nicht auf, obwohl der Siedepunkt schon erreicht ist. Daher ist beim Hantieren mit dem Behälter, z.B. bei der Entnahme aus dem Gerät, besondere Vorsicht geboten.
- Dieser Siedeverzug kann vermindert werden, wenn ein temperaturbeständiger Glasstab während des Erwärms in die Flüssigkeit gestellt wird.
- Eier mit Schale oder ganze hart gekochte Eier dürfen nicht in Mikrowellengeräten erwärmt werden, da sie explodieren können, selbst nachdem die Erwärmung durch Mikrowellen beendet ist.
- **Achtung:** Flüssigkeiten oder andere Speisen dürfen nicht in verschlossenen Behältern erwärmt werden, da sie leicht explodieren können.
- Der Inhalt von Babyfläschchen und Gläsern mit Kindernahrung muss umgerührt oder geschüttelt werden, damit eine gleichmäßige Temperaturverteilung entsteht. **Anschließend muss die Temperatur vor dem Verbrauch überprüft werden, um Verbrennungen zu vermeiden!**
- Beim Erwärmen oder Kochen von Speisen in brennbaren Materialien, wie Kunststoff- oder Papierbehälter, besteht die Gefahr, dass dieses Material sich entzündet. Ebenso können Speisen austrocknen und sich entzünden, wenn eine zu lange Einschaltzeit gewählt wurde. Fette oder Öle können sich ebenfalls entzünden. Daher muss das eingeschaltete Gerät laufend überwacht werden. Brennbare Flüssigkeiten, z.B. konzentrierter Alkohol, dürfen nicht erwärmt werden.
- Wenn Rauch festgestellt wird, ist die Tür geschlossen zu halten, um eventuell auftretende Flammen zu ersticken. Das Gerät sofort ausschalten und den Netzstecker ziehen.
- Benutzen Sie bei der Entnahme der Speisen aus dem Garraum geeignete Topflappen. Nicht nur im Grillbetrieb wird das Geschirr heiß, sondern auch im Mikrowellenbetrieb, da die heiße Speise auch das Geschirr erwärmt.
- Speisethermometer sind nicht für den Mikrowellenbetrieb geeignet.

## Sicherheitshinweise

- **Achtung: Speisen können sich entzünden. Lassen Sie das Gerät während dem Mikrowellen-, Grill- und Kombinationsbetrieb niemals unbeaufsichtigt.**
- Das Mikrowellengerät ist ausschließlich zum Auftauen, Erwärmen und Garen von Lebensmitteln vorgesehen. Wird das Gerät falsch bedient oder zweckentfremdet verwendet, kann keine Haftung für evtl. auftretende Schäden übernommen werden.
- Personen (einschließlich Kinder), die aufgrund ihrer physischen, sensorischen oder geistigen Fähigkeiten oder ihrer Unerfahrenheit oder Unkenntnis nicht in der Lage sind, das Gerät sicher zu bedienen, dürfen dieses Gerät nicht ohne Aufsicht oder Anweisung durch eine verantwortliche Person benutzen.
- Kinder sollten beaufsichtigt werden, um sicherzustellen, dass sie nicht mit dem Gerät spielen.
- **Achtung:** Kindern darf die Benutzung des Mikrowellengerätes ohne Aufsicht nur erlaubt werden, wenn eine angemessene Anweisung gegeben wurde, die das Kind in die Lage versetzt, das Mikrowellengerät in sicherer Weise zu benutzen und die Gefahren einer

falschen Bedienung zu verstehen.

- **Warnung!** Wenn das Gerät in der kombinierten Betriebsart betrieben wird, dürfen Kinder wegen den vorkommenden Temperaturen das Gerät nur unter Aufsicht von Erwachsenen benutzen.
- Das Gerät ausschalten und den Netzstecker ziehen:
  - vor jeder Reinigung,
  - bei Störungen während der Benutzung.
- Das Gerät wird an berührbaren Oberflächen heiß und an den Entlüftungsöffnungen kann heißer Dampf austreten. Verbrennungsgefahr! 
- Achten Sie darauf, dass weder das Gehäuse noch die Anschlussleitung einer heißen Kochplatte oder offenen Flammen zu nahe kommt. Die Anschlussleitung nicht herunterhängen lassen und von heißen Geräteteilen fernhalten.
- Wird das Gerät nicht sauber gehalten, kann dies zu einer Güteminderung der Oberfläche führen, was wiederum eine Beeinträchtigung der Lebensdauer des Geräts mit sich bringen und eventuell eine Gefahr für den Benutzer darstellen kann.
- Das Mikrowellengerät ist für den Gebrauch im Haushalt bestimmt und daher nicht für den gewerblichen Betrieb geeignet. (Klasse B nach EN 55011:1998+A1+A2)
- **Achtung:** Es ist für alle anderen, außer für den Fachmann, gefährlich, irgendwelche Wartungs- oder Reparaturarbeiten auszuführen, die die Entfernung einer Abdeckung erfordern, die den Schutz gegen Strahlenbelastung durch Mikrowellenenergie sicherstellt. Dies gilt auch für den Austausch der speziellen Anschlussleitung oder der Beleuchtung. Schicken Sie daher im Reparaturfall das Gerät zu unserem Kundendienst. Die Anschrift finden Sie im Anhang der Anweisung.

### **Funktion der Mikrowelle (Gruppe II nach EN 55011:1998+A1+A2)**

Im Gerät werden elektromagnetische Wellen erzeugt, die die in den Speisen enthaltenen Moleküle, hauptsächlich Wassermoleküle, zu starken Schwingungen anregen. Aufgrund dieser Schwingungen entsteht Wärme. Lebensmittel mit einem hohen Flüssigkeitsgehalt erwärmen sich daher schneller als relativ trockene Lebensmittel. Die Erwärmung entsteht besonders schonend direkt im Lebensmittel. Das Geschirr wird nur indirekt von der Speise mit erwärmt.

## **Geeignetes Geschirr verwenden**

- Legen Sie die Lebensmittel zum Garen nicht direkt auf den Glasdreheller, sondern benutzen Sie geeignetes Geschirr. Das Geschirr darf nicht über den Drehteller hinausragen.
- Mikrowellen werden von metallischen Flächen reflektiert und können das Gargut nicht erreichen. Es kann außerdem zur Funkenbildung kommen, wenn sich Metall im Garraum befindet und das Gerät könnte hierdurch Schaden nehmen.
- Bestecke oder Metallbehälter dürfen daher nicht im Mikrowellengerät verwendet werden. Einige Verpackungen enthalten, z.B. unter einer Papierschicht, Alu-Folie oder Drähte und sind daher ebenfalls ungeeignet.
- Sollte der Einsatz von Aluminiumfolie in einem Rezept empfohlen werden, muss diese eng an der Speise anliegen. Es muss sichergestellt sein, dass zwischen den Garraumwänden und der Aluminiumfolie mindestens ein **Abstand von 2,5 cm** eingehalten wird.
- Geschirr darf kein Metalldekor enthalten, z.B. Goldrand oder metallhaltige Farben.

Ungeeignet ist auch Bleikristall. Im Geschirr, z.B. in den Griffen, dürfen sich keine geschlossenen Hohlräume befinden. Poröses Geschirr kann eventuell beim Spülen Wasser aufnehmen und ist daher nicht geeignet. Geschirr aus dem Kunststoff Melamin nimmt Energie auf und ist ungeeignet.

#### - **Mikrowellenbetrieb**

- Geschirr aus hitzebeständigem Glas oder Porzellan eignet sich gut für den Mikrowellenbetrieb.
- Kunststoff kann verwendet werden, wenn er bis mindestens 180 °C temperaturbeständig ist. Bratschläuche oder -beutel sollten mit Löchern versehen werden, damit ein Druckanstieg vermieden wird.

Im Handel ist spezielles Mikrowellengeschirr aus Kunststoff erhältlich.

- Sie können das Geschirr auf Mikrowelleneignung testen, indem Sie nur das Geschirr in den Garraum auf den Glasdrehsteller stellen. Schalten Sie die Mikrowelle in der Stufe „Hoch“ für ca. 20 Sekunden ein. Dabei dürfen keine knisternden Geräusche oder Funkenbildung zu beobachten sein. Andernfalls muss das Gerät sofort ausgeschaltet werden. Das Geschirr darf sich nicht deutlich erhitzt haben.

#### - **Grillbetrieb**

- Für den Grillbetrieb können Sie alle hitzebeständigen Geschirrarten und Behälter verwenden, die auch für einen herkömmlichen Backofen geeignet sind. Kunststoffgeschirr darf im Grillbetrieb nicht verwendet werden!
- Das Gargut kann auch direkt auf den Grillrost gelegt werden. Der Grillrost wird auf den Glasdrehsteller gestellt.





#### - **Kombination Mikrowelle-Grill**

- Im Kombinationsbetrieb werden die Mikrowelle und der Grill wechselweise zugeschaltet. Daher muss das Geschirr mikrowellengeeignet **und** hitzebeständig sein. Kunststoffgeschirr kann aufgrund der hohen Temperaturen nicht benutzt werden. Der spezielle mitgelieferte Grillrost ist mikrowellengeeignet. Das Geschirr darf kein Metall enthalten.

## Bedienung

### **Allgemeines zur Programmierung**

Die Mikrowelle arbeitet mit modernster Elektronik, um ein optimales Garergebnis zu erzielen.





- Beim Drücken einer Taste ertönt ein Piepton, der die Eingabe bestätigt.
- Wenn ein Programm gestartet werden kann, blinkt im Anzeigefeld .
- Während einem Programm kann die aktuelle Einstellung durch Drücken der jeweiligen Taste angezeigt werden. Wird z.B. während einem Mikrowellen-Programm die Taste  gedrückt, erscheint im Anzeigefeld die eingestellte Leistung.
- Zum Abbrechen oder Neustart der Programmierung die Taste   drücken

### **Allgemeine Bedienfolge**

- Die zu erhitzende Speise in ein geeignetes Geschirr geben und auf den Glasdrehsteller in den Garraum stellen.
- Speisen im Mikrowellenbetrieb abdecken, damit ein Austrocknen verhindert wird.





Mikrowellengeeignete Abdeckhauben aus Glas oder Kunststoff sind im Handel erhältlich.

- Im Kombinations- oder Grillbetrieb keine Abdeckung verwenden. Der Grillrost kann auf den Glasdrehteller gestellt werden. Das Gargut dann direkt auf den Grillrost legen.
- Die Tür schließen und gewünschtes Programm programmieren.
- Nach dem Starten des Programms beginnt sich der Glasdrehteller sofort zu drehen und die Beleuchtung wird während des Garvorgangs zugeschaltet.
- Sollte eine Programmierung nicht innerhalb von 30 Sekunden gestartet werden, schaltet das Gerät zurück in den Standby-Modus.
- Wenn während dem Garvorgang die Tür geöffnet oder  gedrückt wird, um z.B. die Speise zur gleichmäßigen Wärmeverteilung umzurühren, wird das Gerät abgeschaltet und die eingestellte Garzeit solange angehalten. Nachdem Sie die Tür wieder geschlossen und  gedrückt haben, läuft die Zeit weiter und der Garvorgang wird fortgesetzt.
- Zum Abbrechen des Programms 2 mal  drücken.
- Nach Ablauf der eingestellten Zeit ertönen vier Pieptöne und die Beleuchtung im Gerät erlischt. Im Anzeigefeld erscheint **END**. Die Pieptöne wiederholen sich ca. alle 2 Minuten bis die Tür geöffnet oder  gedrückt wurde.
- Die Tür öffnen und das Geschirr mit der Speise entnehmen.
- Lassen Sie die Speise noch einige Minuten ruhen, damit sich die Wärme gleichmäßig in der Speise verteilen kann.
  
- Die Garzeiten sind abhängig von vielen Faktoren.
  - Die Mikrowellen dringen durch die Oberfläche in die Speise ein. Daher benötigen große Stücke bei gleichem Gewicht eine längere Garzeit als die gleiche Menge kleingeschnittener Stücke. Speisen daher auch gleichmäßig auf dem Geschirr verteilen.
  - Damit eventuelle Keime in den Speisen sicher abgetötet werden, müssen die Speisen entsprechend hohe Temperaturen für eine ausreichende Zeit erreichen.
  - Als Faustregel gilt: Halbe Menge - halbe Zeit.  
Doppelte Menge - fast doppelte Zeit.

### **Uhr einstellen:**

Nachdem das Gerät an die Stromversorgung angeschlossen wurde, zeigt das Display **1:01** an und ein Piepton ertönt. Die Einstellung der Uhr kann durch  abgebrochen werden.

Bei Inbetriebnahme und bei Unterbrechung der Stromversorgung muss die Uhrzeit eingestellt werden.

1.  ein oder zweimal drücken, um das 24- oder 12-Stundensystem zu wählen. Im Anzeigefeld steht **24H** oder **12H**.
2. Drehknebel drehen, um die korrekte Stunde einzustellen. Die eingestellte Zeit muss zwischen **0-23** (für 24H) oder **1-12** (für 12H) liegen.
3.  drücken.
4. Drehknebel drehen, um die korrekten Minuten einzustellen. Die eingestellte Zeit muss zwischen **0-59** liegen.
5.  drücken, um die Uhrzeiteinstellung abzuschließen.





### **Mikrowellen**

Zum Programmieren eines Garvorganges muss die Funktion (Mikrowelle) und die Leistung gewählt, die Dauer des Garvorganges eingestellt und das Programm gestartet werden. Die

Leistung wird durch mehrfaches Drücken der Taste  eingestellt. Die maximal einzustellende Garzeit beträgt 60 Minuten.

	Leistung			
	Leistung (P)	Anzeige	Typ	
1 mal	800W	100%; 	Hoch	Flüssigkeiten erhitzen, Garen
2 mal	640W	80%; 	Mittelhoch	Eingefrorene Gerichte auftauen und Erhitzen
3 mal	480W	60%; 	Mittel	Garen von empfindlichen Lebensmitteln
4 mal	320W	40%; 	Auftauen	Auftauen
5 mal	160W	20%; 	Niedrig	Auftauen von empfindlichen Lebensmitteln
6 mal	0	0%; 		Verwendung als Eieruhr

Beispiel: Die Mikrowelle soll 5 Minuten bei einer Leistung von 60% garen.

-  3-mal drücken. Im Anzeigefeld erscheint **60 %** sowie  und .
- Drehknebel drehen, bis im Anzeigefeld **5:00** erscheint.
-  drücken.

Hinweis: Die Zählschritte beim Einstellen der Garzeit sind wie folgt:



- 0 – 5 Minuten : 10 Sekunden-Schritte
- 5 – 10 Minuten : 30 Sekunden Schritte
- 10 – 30 Minuten : 1 Minute-Schritte
- 30 – 60 Minuten : 5 Minuten-Schritte

## Grillen

Beim Grillen wird mit Strahlungswärme gegart. Das Programm kann zum Überbacken oder Grillen von dünnen Fleischstücken verwendet werden.

Wählen Sie eine Grillzeit, einstellbar sind maximal 60 Minuten. Die Leistung ist nicht veränderbar. Beobachten Sie beim Grillen das Fleisch, um nach Erreichen einer ausreichenden Bräunung dieses zu wenden bzw. bei einer ausreichenden Garung zu entnehmen.

Beispiel: Es soll für 30 Minuten gegrillt werden.

-  drücken. Im Anzeigefeld leuchtet .
- Stellen Sie mit dem Drehknebel die gewünschte Garzeit ein.
-  drücken, um den Grillvorgang zu starten.

## Kombinationsfunktionen

Bei dieser Betriebsart sind die Funktionen Mikrowelle und Grill untereinander kombinierbar. Durch die verschiedenen Kombinationen werden die Garzeiten verkürzt. Mit diesen Kombinationen können Sie optimal Fisch, Kartoffeln, Aufläufe, Gratin usw. garen.

Funktion	Anzeigefeld	Mikrowelle	Grill	Verwendungsbereich
1	COMB1	30%	70%	Fisch und Gratin
2	COMB2	55%	45%	Kartoffeln, Aufläufe und Geflügel

- 1** oder **2** drücken. Im Anzeigefeld erscheint **COMB1** oder **COMB2**.
- Stellen Sie mit dem Drehknebel die gewünschte Garzeit ein.
-  drücken, um die gewählte Kombinationsfunktion zu starten.

## Quick-Programm

Durch Drücken der Taste  sind häufig genutzte Mikrowellen-Zeiten sofort wählbar. Die Mikrowellenleistung beträgt **immer** 100%. Bei jedem Tastendruck werden 30 Sekunden bzw. 1 Minute ab 2:30 der Garzeit hinzugefügt. Die maximal einzustellende Zeit ist 12 Minuten.

**Hinweis:** Der Garvorgang beginnt direkt nach Betätigung der Taste.



Beispiel: Die Mikrowelle soll bei einer Leistung von 100% 2 Minuten garen.

1.  4-mal drücken. Im Anzeigefeld erscheint **2:00**,  und .

## Auftau-Programm

Bei diesem Auftau-Programm kann mit Angabe des Gewichtes aufgetaut werden. Für empfindliche Lebensmittel empfehlen wir die Stufe „Niedrig“ aus der Leistungsübersicht, damit diese Lebensmittel mit einer gleichmäßig niedrigen Leistung aufgetaut werden.



### Hinweise:

- Unterbrechen Sie regelmäßig den Auftauvorgang, um die schon aufgetauten Portionen aus der Mikrowelle zu nehmen, da diese sonst schon beginnen sich zu erwärmen.
  - Wenn Sie das Auftaugut in einem Plastikbehälter aus der Tiefkühltruhe nehmen, tauen Sie erst so lange auf, bis das Auftaugut aus dem Plastikbehälter entfernt werden kann, um dann mikrowellensicheres Geschirr zu verwenden.
1. Drehen Sie den Drehknebel entgegen dem Uhrzeigersinn und stellen Sie das gewünschte Gewicht zwischen 100g und 1800g ein. Im Anzeigefeld erscheint **Auto** und  sowie die eingestellte Grammmzahl.
  2.  drücken, um den Auftauvorgang zu starten. Ein Piepton ertönt und die Auftauzeit wird angezeigt.

**Hinweis:** Nach der Hälfte der eingestellten Zeit ertönt zweimal ein Signalton und das Programm unterbricht. Dieses zeigt an, dass das Auftaugut umgerührt oder schon aufgetauten Portionen entnommen werden sollten. Hierzu Tür öffnen, Auftaugut umrühren oder fertige Portionen entnehmen und nach dem Schließen der Tür die Taste  drücken, um das Programm wieder zu starten.

## Automatik-Kochprogramme

Durch die Automatik-Kochprogramme können Lebensmittel gegart werden ohne die Leistung oder die Garzeit einzustellen.

1. Drehen Sie den Drehknebel im Uhrzeigersinn und stellen Sie das gewünschte Menü ein. Im Anzeigefeld leuchtet das Symbol „**Auto**“ sowie die Nummer des Programms „**1**“ bis „**9**“.
2. Stellen Sie durch Drücken der Taste  das gewünschte Gewicht bzw. das gewünschte Programm ein.
3.  drücken, um das Programm zu starten.

Menü	Gewicht	Anzeigefeld
1 Milch / Kaffee	200 ml	1
	400 ml	2
	600 ml	3
2 Reis	150 g	150
	300 g	300
	450 g	450
	600 g	600
3 Spaghetti	100 g	100
	200 g	200
	300 g	300
4 Kartoffel	230 g	1
	460 g	2
	690 g	3
5 Aufwärmen	200 g	200
	300 g	300
	400 g	400
	500 g	500
	600 g	600
	700 g	700
	800 g	800
6 Fisch	200 g	200
	300 g	300
	400 g	400
	500 g	500
	600 g	600
7 Huhn	800 g	800
	1000 g	1000
	1200 g	1200
	1400 g	1400
8 Rind / Hammel	200 g	200
	300 g	300
	400 g	400
	500 g	500
	600 g	600
9 Fleischspieß	100 g	100
	200 g	200
	300 g	300
	400 g	400
	500 g	500

### Kindersicherung:

Die Kindersicherung verhindert, dass Kinder das Gerät unerwünscht in Betrieb nehmen können.

Zum Einschalten der Kindersicherung  3 Sekunden lang drücken. Im Anzeigefeld erscheint .

Um die Kindersicherung wieder auszuschalten, erneut  3 Sekunden lang drücken. Im Anzeigefeld verschwindet .

**Hinweis:** Lässt sich das Gerät nicht in Betrieb nehmen, überprüfen Sie, ob die

Kindersicherung eingeschaltet ist.

## Reinigung

- Vor jeder Reinigung das Gerät ausschalten, Netzstecker ziehen und ausreichend abkühlen lassen.
- Das Gerät darf nicht mit Wasser behandelt werden. Es darf kein Wasser in die Lüftungsöffnungen innen oder außen am Gerät eindringen. Ein Dampfreiniger darf nicht zur Reinigung verwendet werden.
- Reinigen Sie den Garraum nach jedem Gebrauch. Türinnenseite, Türdichtung und Türrahmen müssen stets sauber gehalten werden.
- Zur Reinigung des gesamten Gerätes eignet sich ein nur leicht angefeuchtetes weiches Tuch und etwas Spülmittel. Anschließend mit einem weichen Tuch trockenreiben.
- Benutzen Sie keine Scheuermittel oder andere aggressive Reinigungsmittel. Backofenreinigungsspray darf nicht verwendet werden.
- Der Rollring, sowie die Lauffläche unter dem Glasdreheller, müssen stets sauber sein.
- Grillrost im Spülwasser reinigen.

### Technische Daten

Abmessungen außen: 449 mm (L) x 392 mm (T) x 260 mm (H)

Abmessungen innen:

- Glasdreheller: Ø 245 mm

- Höhe über dem  
Glasdreheller: 170 mm

Gerätegewicht: ca. 13 kg

Betriebsspannung: 230-240 V ~ 50 Hz

Leistungsaufnahme gesamt:

- Grill: 1000 W

- Mikrowelle: 1200 W

- Kombination

Mikrowelle-Grill: 1200 W

Abgabeleistung

- Mikrowelle: 160 W - 800 W

### Ersatzteile und Zubehör

Falls Sie Ersatzteile oder Zubehör zu Ihrem Gerät benötigen, können Sie diese auch bequem über unseren Internet-Bestellshop bestellen. Sie finden unseren Bestellshop auf unserer Homepage <http://www.severin.de> unter dem Unterpunkt „Ersatzteilshop“.

### Entsorgung





Altgeräte unbrauchbar machen, indem die Netzzuleitung abgetrennt wird. Ihre Stadt- oder Gemeindeverwaltung kann Ihnen Auskunft zu Recyclingmöglichkeiten von Altgeräten geben.

## **Garantie**

Severin gewährt Ihnen eine Herstellergarantie von zwei Jahren ab Kaufdatum. In diesem Zeitraum beseitigen wir kostenlos alle Mängel, die nachweislich auf Material- oder Fertigungsfehlern beruhen und die Funktion wesentlich beeinträchtigen. Weitere Ansprüche sind ausgeschlossen. Von der Garantie ausgenommen sind: Schäden, die auf Nichtbeachtung der Gebrauchsanweisung, unsachgemäße Behandlung oder normalen Verschleiß zurückzuführen sind, ebenso leicht zerbrechliche Teile wie z. B. Glas, Kunststoff oder Glühlampen. Die Garantie erlischt bei Eingriff nicht von uns autorisierter Stellen. Sollte eine Reparatur erforderlich werden, senden Sie bitte das Gerät ohne Zubehörteile, gut verpackt, mit Fehlererklärung und Kaufbeleg versehen, direkt an den Severin-Service. Die gesetzlichen Gewährleistungsrechte gegenüber dem Verkäufer und eventuelle Verkäufergarantien bleiben unberührt.

## Programming examples



### Re-heating a 1-course meal (approx. 300g)

Turn rotary control clockwise (display 5) + press  2x (display 300g) + press 



### Microwave operation at maximum power for 60 seconds

Press  2x

### Microwave operation for 5 minutes at 80% (640 W)

Press  2x + turn rotary control (display 5:00) + 

### 8 minutes' grilling time

Press  + turn rotary control (display 8:00) + 

### Defrosting 400g

Turn rotary control counter-clockwise (display 400g) + 

### Combination microwave/grill for 20 minutes

1 or 2 + turn rotary control (display 20:00) + 

### Dear Customer

Before using the appliance, please read the following instructions carefully and keep this instruction manual for future reference. The appliance must only be used by persons familiar with these instructions.

## Familiarisation

- |                      |                    |
|----------------------|--------------------|
| 1. Door locks        | 7. Control panel   |
| 2. Door handle       | 8. Rotary control  |
| 3. Inspection window | 9. Glass turntable |
| 4. Protective cover  | 10. Roller ring    |
| 5. Interior light    | 11. Grill element  |
| 6. Display           | 12. Grill rack     |

## Positioning the unit

- Always place the microwave oven on a stable, level and heat-resistant surface, ensuring that it is protected from any heat source or excessive humidity.
- Do not operate the appliance outdoors.
- Sufficient ventilation must be ensured at all times. Do not place any objects on the unit, and make sure that the following minimum distances from any wall or other object are maintained:

Side: 5 cm

Rear: 10 cm

Top: 20 cm

The feet on the base of the unit must not be removed.

At the back of the unit there are two spacers, which must be folded out and locked before use.

The unit must not be installed inside a cupboard; when positioning the unit, also ensure that it is not placed directly underneath a cupboard or any other similar object.

### Connection to the mains supply

The appliance should only be connected to an earthed socket installed in accordance with the regulations. Make sure that the supply voltage corresponds with the voltage marked on the rating label. This product complies with all binding CE labelling directives.

## Before using for the first time

- Remove any exterior and interior packaging materials. All these materials are suitable for recycling.
- **Caution:** Keep any packaging materials well away from children, as they are a potential source of danger e.g. from suffocation.
- After unpacking and every time before connecting the unit to the power supply, check the unit and its power cord carefully for any signs of damage. Also ensure that the door, including the viewing window and door locks, are not damaged or bent and that it closes firmly against the support. This is important to ensure that no microwave energy is allowed to escape during operation. For the same reason, the entire casing as well as the inside of the oven must be carefully checked.
- **Should the unit show any signs of damage, it must not be used under any circumstances until it has been repaired by a qualified technician.**
- **Do not remove** the protective film covering the inside of the door, nor the turntable drive unit or the grey-brown protective cover (4) next to the light on the right of the interior.
- Fold out the two rectangular white spacers at the back of the unit and lock them into place.
- Insert the roller ring and the glass turntable into the unit.
- Before the microwave appliance is used for the first time, let it heat up on the grill setting (without the microwave function activated) for approximately 10 minutes. This will remove the smell typically encountered when first switching on a grill. A little smoke may be emitted; this is quite normal, but ensure there is sufficient ventilation.



**Note: Do not switch the unit on unless the food to be heated or cooked has been placed inside the oven.** Operating the appliance empty could result in damage to the unit.

## Important notes

- When heating liquids in your microwave oven, the liquid may heat up beyond boiling-point without visible evidence of bubbling. It is therefore important to exercise extreme caution when handling any containers, e.g. when removing them from the oven.
- The risk of such over-boiling may be reduced by placing a heat-resistant glass rod in the container during the heating process.
- Eggs in their shells or whole hard-boiled eggs must not be heated up in a microwave oven, since they may explode even after the microwave heating process has finished.
- **Caution:** It is also highly dangerous to heat up liquids or any kind of solid food items in closed containers in the unit, since there is a real danger of explosion.
- The contents of baby bottles or glass containers with baby food must be thoroughly stirred or shaken to ensure that the temperature is evenly distributed. **To avoid painful and dangerous scalding, always check the temperature before feeding a child.**
- When heating or cooking food contained or wrapped in combustible materials such as plastic or paper, there is a danger of those materials igniting. It is also possible that food will dry out or even ignite if the selected cooking time is excessive. Fat or oil are also inflammable substances. It is therefore important to supervise the appliance during operation. Highly volatile or inflammable liquids such as concentrated alcohol must of course not be heated up.
- Should any smoke be noticed during operation, keep the door closed to inhibit or smother any flames. Switch the unit off immediately and remove the plug from the wall socket.
- To prevent danger of burns, a suitable oven-cloth must always be used when removing food items from the oven, since the utensils and cooking containers heat up not only during use of the grill, but also during microwave operation.
- Special food thermometers (as used in conventional baking ovens) are not suitable for use with microwave ovens.

## Important safety instructions

- **Caution: certain types of food may tend to catch fire. Do not, under any circumstances, leave the appliance unattended when using the microwave, grill or combination functions.**
- This microwave oven is intended for the defrosting, heating and cooking of food only. No responsibility will be accepted if damage results from improper use, or if these instructions are not complied with.
- This appliance is not intended for use by any person (including children) with reduced physical, sensory or mental capabilities, or lacking experience and knowledge, unless they have been given supervision or instruction concerning the use of the appliance by a person responsible for their safety.
- Children should be supervised to ensure that they do not play with the appliance.
- **Caution:** The use of the microwave oven by children without supervision must not be permitted, unless specific and clear instructions have been given prior to use, allowing

the child not only to operate the microwave oven in a safe manner, but also to understand the dangers resulting from improper use or non-compliance with the instructions.

- **Warning** because of the high temperatures that occur during operation in the combination functions, children must not use the appliance unless they are properly supervised by an adult.
- **Always switch the appliance off and remove the plug from the wall socket:**
  - before cleaning,
  - in case of any malfunction.
- **Caution:** The exterior surfaces of the appliance may become hot during operation. There is also a danger of steam being emitted through the ventilation slots, with a consequent risk of scalding. 
- Do not allow the appliance or its power cord to touch hot surfaces or come into contact with any heat sources. Do not let the power cord hang free, and keep it away from any hot parts.
- If the unit is not kept properly clean, deterioration in the quality of its surfaces may be caused, with possible subsequent shortening of its life-cycle, as well as potential risk to the user's safety.
- This microwave oven is intended for domestic use only and not for commercial applications. (Class B in compliance with EN 55011:1998+A1+A2)
- **Caution:** Any maintenance or repair work requiring the removal of any microwave radiation protection cover represents a serious hazard to unqualified persons. This includes the replacement of the special power cord or an interior light bulb. The unit must not be opened, except by qualified personnel. If repairs are needed, please send the appliance to one of our customer service departments. The address can be found in the appendix to this manual.

### **The microwave function (Group II in compliance with EN 55011:1998+A1+A2)**

Electromagnetic energy is generated inside the unit, causing the molecules in the food (mainly water molecules) to oscillate and subsequently causing the food to become hot. Food with high water content will therefore heat up faster than relatively dry food. The heat is generated gradually inside the food. Any utensils, container or plates used are heated up only indirectly as a result of the food temperature.

## **Always use suitable kitchen utensils**



- Do not place the food directly onto the glass turntable; always use a suitable plate or cooking container. Make sure that the container does not protrude over the rim of the glass turntable.
- Metal objects are to be avoided since microwaves are reflected from metal surfaces and might not reach the food to be cooked. Any metal in the oven might also cause sparks, resulting in possible damage to the unit.
- As a general rule, cutlery or metal containers must not be used in the microwave oven. Some food wrappings contain aluminium foil or wires underneath a layer of paper and are therefore also unsuitable for use with microwave appliances.
- Should the use of aluminium foil be recommended in a recipe, ensure that the food is tightly wrapped in the aluminium foil (avoiding any air blisters). Ensure a minimum distance of 2.5 cm between the aluminium foil and the interior walls of the oven.

- Always make sure that the cooking container or plate used does not have any metal decoration, such as a gold rim, or colour containing metal particles. Lead crystal objects are also not suitable. Always make sure that the cooking containers used are not hollow in any part (e.g. in the handles). Porous materials may have absorbed water during cleaning and are again not suitable. Cooking containers or utensils made of 'Melamine' plastic material absorb energy and are also unsuitable.
- **Using the microwave function**
  - Containers made from heat-resistant glass or porcelain, however, are well suited for use in microwave appliances.
  - Plastic is suitable only if it is heat-resistant up to 180° C. Cooking bags etc. should be punctured to release any high pressure during cooking.  
Cooking containers especially designed for use with microwave ovens are available at most kitchenware dealers.
  - Cooking containers or plates can be tested for their suitability in a microwave appliance by placing the item (without any food) on the glass turntable, switching the unit on, adjusting the microwave power setting to 'High', and letting the appliance operate for approximately 20 seconds. Listen and watch carefully for crackling sounds and sparks. Should any be observed, switch the unit off immediately. It is also important to check the temperature of the container: a suitable container will only be lukewarm.
- **Using the grill function**
  - When using the grill function, any heat-resistant containers or plates suitable for conventional ovens may be used. Do not use any plastic items with the grill.
  - The food to be cooked is put directly on the grill rack, which is then placed on the glass turntable.
- **Using the microwave/grill combination**
  - When using the microwave/grill combination, the two functions are activated alternately. The containers or plates must therefore be suitable for use in a microwave appliance **as well as** being heat-resistant. Because of the relatively high temperatures, plastic items must not be used. The grill rack of this unit is suitable for use with the microwave oven. Make sure that container or plate used does not contain any metal parts.





## Operation

### General information on programming the unit

To ensure optimum results, this microwave oven uses state-of-the-art electronics.



- When any control button is pressed, the correct input is acknowledged by one beep signal.
- If a programme is ready to be activated, the symbol  flashes in the display.
- While a programme sequence is running, the current setting can be called up by pressing the appropriate key. E.g., if during the microwave programme the  key is pressed, the display will show the selected power setting.
- A programme can be interrupted or restarted by pressing the  key.

## General operating sequence

- Place the food to be heated in a suitable container. Place the container onto the turntable in the oven.
  - When food is placed in the microwave, it should be covered to prevent it from drying out. Glass or plastic covers especially designed for use with microwave appliances are available at most kitchenware dealers.
  - When using the microwave/grill combination, do not cover the food to be cooked. Place the grill rack directly on the glass turntable and place the food on the grill rack.
- Close the door and set the desired programme.
- As the programme is started, the turntable starts to rotate. During operation, the interior light remains on.
- If a programme is not started within 30 seconds, the unit will automatically go back to Stand-by mode.
- If, during operation, the door is opened or the  key is pressed (e.g. to stir or to turn the food in order to ensure that the temperature is evenly distributed), the timer and programme functions are automatically suspended. The programme will automatically resume only after the door is closed again and the  key is pressed.
- Press  twice to interrupt the programme.
- 4 beeps indicate that the pre-programmed time has elapsed; at the same time, the interior lighting switches off. The display shows END. The signals are repeated at 2-minute intervals until the door is opened or  is pressed.
- Open the door and remove the container with the food.
- In order to achieve an even heat distribution through the food, the container should be set aside for several minutes.
  
- The cooking times generally depend on several factors.
  - The microwaves penetrate the surface of the food. For larger pieces of food, a longer cooking time is therefore needed than for the same amount of food if cut into pieces. The food should also be evenly distributed on the plate.
  - To ensure that any germs in the food are safely destroyed, the food needs to be exposed to high temperatures for a sufficiently long period.
  - As a basic rule:
    - half the amount      -    half the time recommended (for the full amount).
    - double the amount    -    almost double the time recommended.

## Setting the clock:







Once the unit has been connected to the power supply, the display shows **1:01** and an acoustic signal is heard. The time setting process can be cancelled by pressing the  key. The clock must be set when the appliance is connected for the first time, and also if a power failure has reset the clock.

1. Press  once or twice to select the 24- or 12-hour display. The hour must be in the range **0-23** (for 24H) or **1-12** (for 12H).
2. Turn the rotary control to set the correct hour.
3. Press .
4. Turn the rotary control to set the correct minutes. The range must be **0-59**.
5. Press  to finish setting the time.





## The microwave function

To programme the unit for cooking, the correct mode (microwave), the required power

setting and the cooking time must be selected, before the programme sequence can be started. The power setting is selected by repeatedly pressing . The cooking time can be pre-set to a maximum of 60 minutes.

	Power settings			
	Power (P)	Display	Type	
1 x	800W	100%; 	High	Heating up liquids, cooking
2 x	640W	80%; 	Medium high	Defrosting and heating up deep-frozen dishes
3 x	480W	60%; 	Medium	Cooking delicate food
4 x	320W	40%; 	Defrosting	Defrosting
5 x	160W	20%; 	Low	Defrosting delicate food
6 x	0	0%; 		Egg timer function

Example: to programme the microwave function for a cooking time of 5 minutes at 60% power.

1. Press  3 times. The display shows **60 %**, as well as  and .
2. Turn the rotary control, until the display shows **5:00**.
3. Press .

Note: The following steps are used for setting the cooking time:



- 0 – 5 minutes : 10-second steps
- 5 – 10 minutes : 30-second steps
- 10 – 30 minutes : 1-minute steps
- 30 – 60 minutes : 5-minute steps

### The grill function

The grilling process uses radiation heat to process the food. This programme is suitable for cooking 'au gratin' or for grilling thin pieces of meat.

Select the desired grilling time, which can be pre-set to a maximum of 60 minutes. The power setting of the grill function cannot be changed. As the meat needs to be turned after one side is sufficiently browned, and taken out once it is done on both sides, the process should be closely monitored.

Example: programming the grill function for 30 minutes.

1. Press . The display shows .
2. Use the rotary control to select the desired cooking time.
3. Press  to start the grill programme

### Combination functions

When using the combination functions, the microwave and grill functions are activated alternately at different time settings. Using the various combinations helps to reduce the overall cooking time. These programmes are useful for fish, potatoes, soufflés or cooking 'au gratin'.

Function	Display	Microwave	Grill	Use
<b>1</b>	<b>COMB1</b>	30%	70%	Fish and 'gratin' dishes
<b>2</b>	<b>COMB2</b>	55%	45%	Potatoes, casseroles and poultry

1. Press **1** or **2**. The display shows **COMB1** or **COMB2**.

2. Use the rotary control to select the desired cooking time.
3. Press  to start the selected combination function.

### Quick-programming

The most commonly used microwave time-settings can be called up simply by pressing . With this function, the microwave power setting is **always** 100%. Each press on the key adds 30 seconds to the cooking time, but if the cooking time exceeds 2:30, 1 minute is added with each press on the key. The time can be pre-set to a maximum of 12 minutes.

**Note:** the cooking process starts as soon as the key is pressed for the first time.

Example: to programme the microwave function for a cooking time of 2 minutes at 100% power



1. Press  4 times. The display shows **2:00**,  and .

### Defrost programme

This defrosting programme is useful for defrosting food, according to its weight. For delicate food we recommend defrosting on the level 'Low' (see table *Power settings*), to ensure that the food is defrosted with an even, low temperature setting.

#### Helpful notes:



- The defrosting process should be interrupted at regular intervals and those food portions already defrosted should be taken out; this is to ensure that food already defrosted will not take away heat from food that still requires defrosting.
- Food stored in plastic containers or wrapped in plastic should be left standing for a while after it has been taken from the freezer. Wait until the food can be easily detached from the plastic, before it is put into the oven inside a container suitable for use with microwave ovens.

1. Turn the rotary control anti-clockwise to set the weight of the food to be defrosted (between 100g and 1800g). The display shows **Auto**,  and the selected weight in grammes.
2. Press  to start the defrosting programme. A beep signal is heard and the defrosting time is displayed.

**Note:** Halfway through the programmed defrosting time, a double-beep is heard and the programme automatically stops; this allows you to stir the food to be defrosted, or to take out those items that are already defrosted. Open the door, stir or remove the food, then close the door again and press  to continue the programme.

### Automatic cooking programmes



These programmes are helpful when cooking or heating up food without having to select any particular settings, e.g. for power or cooking time.

1. Turn the rotary control clockwise to select the desired menu. The display shows the symbol 'Auto' and the number-code of the selected programme (1 to 9).
2. Press  to set the desired weight or programme.
3. Press  to start the programme.

Menu	Weight	Display
<b>1</b> milk / coffee	200 ml	1
	400 ml	2
	600 ml	3
<b>2</b> rice	150 g	150
	300 g	300
	450 g	450
	600 g	600
<b>3</b> spaghetti	100 g	100
	200 g	200
	300 g	300
<b>4</b> potatoes	230 g	1
	460 g	2
	690 g	3
<b>5</b> re-heating	200 g	200
	300 g	300
	400 g	400
	500 g	500
	600 g	600
	700 g	700
	800 g	800
<b>6</b> fish	200 g	200
	300 g	300
	400 g	400
	500 g	500
	600 g	600
<b>7</b> chicken	800 g	800
	1000 g	1000
	1200 g	1200
	1400 g	1400
<b>8</b> beef / mutton	200 g	200
	300 g	300
	400 g	400
	500 g	500
	600 g	600
<b>9</b> skewer / kebab	100 g	100
	200 g	200
	300 g	300
	400 g	400
	500 g	500

### Childproof safety device:

This safety device prevents children from operating the appliance without supervision.

To activate the safety device, press   for 3 seconds. The symbol  appears on the display.

To switch off the safety device, press   again for 3 seconds. The symbol  now disappears.

Note: Should you experience a problem switching the appliance on, first verify that the safety device is not activated.

## Cleaning

- Before cleaning the appliance, ensure it is switched off and has cooled down completely.
- Do not clean the unit with water. Make sure that no water - however small an amount - is allowed to enter the ventilation slots on the inside or outside of the unit. Do not use any steam-cleaning appliances.
- The interior surfaces must be cleaned thoroughly after each cycle of use. The inside of the door, the door seal as well as the surround must be kept clean at all times.
- The entire unit may be wiped with a slightly damp lint-free cloth and a mild household detergent. Wipe thoroughly dry afterwards.
- Do not use abrasives or harsh cleaning solutions. Commercially available sprays specifically developed for cleaning conventional baking ovens must not be used.
- The roller ring as well as the guiding track area underneath the glass turntable must be kept clean at all times.
- The grill rack may be cleaned with warm soapy water.

### Technical specifications

Outside dimensions: 449 mm (L) x 392 mm (T) x 260 mm (H)

Inside dimensions

- glass turntable: diameter 245 mm
- clearance above the glass turntable: 170 mm

Unit weight: approx. 13.0 kg

Operating voltage: 230-240 V ~ 50 Hz

Total power consumption:

- grill: 1000 W
- microwave: 1200 W
- microwave/grill combination: 1200 W

Microwave output: 160 W - 800 W

### Disposal



Old or damaged units should be rendered unusable by removing the power cord. Should you be unsure about the recycling facilities available for such appliances in your area, please inquire at the relevant local authority department.

### Guarantee

This product is guaranteed against defects in materials and workmanship for a period of two years from the date of purchase. Under this guarantee the manufacturer undertakes to repair or replace any parts found to be defective, providing the product is returned to one of our authorised service centres. This guarantee is only valid if the appliance has been used in accordance with the instructions, and provided that it has not been modified, repaired or interfered with by any unauthorised person, or damaged through misuse.



This guarantee naturally does not cover wear and tear, nor breakables such as glass and ceramic items, bulbs etc. This guarantee does not affect your statutory rights, nor any legal rights you may have as a consumer under applicable national legislation governing the purchase of goods. If the product fails to operate and needs to be returned, pack it carefully,



enclosing your name and address and the reason for return. If within the guarantee period, please also provide the guarantee card and proof of purchase.

## Exemples de programmation

### Réchauffage d'un plat (300 g environ)

Tournez la commande rotative dans le sens des aiguilles d'une montre (affichage **5**) + appuyez 2x sur  (affichage **300g**) + appuyez sur 



### Cuisson aux micro-ondes à puissance maxi pendant 60 secondes

Appuyez 2x sur 

### Cuisson aux micro-ondes à 80% (640 W) pendant 5 minutes

Appuyez 2x sur  + tournez la commande rotative (affichage **5:00**) + 

### Cuisson au gril pendant 8 minutes

Appuyez sur  + tournez la commande rotative (affichage **8:00**) + 

### Décongélation 400g

Tournez la commande rotative dans le sens inverse des aiguilles d'une montre (affichage **400g**) + 

### Programme combiné, cuisson aux micro-ondes/au gril pendant 20 minutes

**1** ou **2** + tournez la commande rotative (affichage **20:00**) + 

### Chère cliente, Cher client,

Avant d'utiliser l'appareil, lisez attentivement les instructions ci-après et conservez ce manuel d'instructions pour toute référence ultérieure. L'appareil doit être utilisé exclusivement par des personnes familiarisées avec ces instructions.

## Positionnement de l'appareil

- |                            |                              |
|----------------------------|------------------------------|
| 1. Verrous de la porte     | 7. Tableau de commande       |
| 2. Poignée de la porte     | 8. Commande rotative         |
| 3. Hublot d'observation    | 9. Plateau tournant en verre |
| 4. Couvercle de protection | 10. Anneau de rotation       |
| 5. Éclairage intérieur     | 11. Résistance du gril       |
| 6. Écran                   | 12. Grille                   |

## Positionnement de l'appareil

- Installez toujours le four à micro-ondes sur une surface stable et plane, résistante à la chaleur et à l'abri de toute source de chaleur ou d'humidité excessive.
- Ne pas utiliser l'appareil en plein air.
- Assurez une ventilation suffisante et constante. Ne placez aucun objet sur l'appareil et veillez à ce que les distances minimales suivantes soient respectées entre l'appareil et le mur ou tout autre objet:  
Sur les côtés : 5 cm  
A l'arrière: 10 cm  
Au-dessus : 20 cm  
Les pieds de l'appareil ne doivent pas être enlevés.  
Les deux pièces d'écartement qui se trouvent à l'arrière de l'appareil doivent être repliées et verrouillées avant utilisation.  
L'appareil ne doit pas être encastré dans un placard de cuisine. Évitez également de positionner l'appareil immédiatement sous un élément ou autre objet analogue.

### Branchement au secteur

L'appareil doit être branché exclusivement sur une prise de courant avec terre, installée selon les normes en vigueur. Assurez-vous que la tension d'alimentation correspond à la tension indiquée sur la plaque signalétique. Ce produit est conforme aux directives obligatoires inhérentes au marquage CE.

## Avant la première utilisation

- Retirez tous les emballages externes et internes. Les matériaux d'emballage peuvent être recyclés.
- **Attention :** Tenez les enfants à l'écart des emballages, qui représentent un risque potentiel, par exemple, de suffocation.
- Après le déballage et avant toute utilisation, vérifiez soigneusement que l'appareil et son cordon d'alimentation ne présentent aucun signe de détérioration. Vérifiez également que la porte, l'hublot d'observation et les verrous ne sont pas endommagés ou déformés et que la porte se ferme parfaitement contre le montant. Ceci est important afin de prévenir toute émission d'énergie micro-ondes pendant le fonctionnement. Pour cette même raison, vérifiez soigneusement l'intégrité du boîtier et l'intérieur du four.
- **Si une détérioration quelconque est constatée, en aucun cas l'appareil ne doit être utilisé** avant d'être réparé par un technicien qualifié.
- **Ne retirez pas** le film de protection recouvrant l'intérieur de la porte; de même, ne retirez ni l'axe d'entraînement du plateau tournant ni le couvercle de protection (4) de couleur gris/brun à droite à l'intérieur du four, près du dispositif d'éclairage.
- Repliez les deux pièces d'écartement rectangulaires blanches situées à l'arrière de l'appareil et verrouillez-les.
- Placez l'anneau de rotation et le plateau tournant en verre dans l'appareil.
- Avant la première utilisation du four à micro-ondes, laissez-le chauffer 10 minutes environ sur la fonction gril uniquement (sans que la fonction micro-ondes soit activée) afin d'éliminer l'odeur caractéristique qui se dégage lors de la mise en route initiale de tout gril. Une légère fumée peut être dégagée; ceci est normal, mais prévoyez une

aération suffisante.

**Remarque : n'allumez pas l'appareil sans avoir placé au préalable les aliments à chauffer ou à cuire à l'intérieur du four.** Tout fonctionnement de l'appareil à vide risque de l'endommager.

## Remarques importantes

- Les liquides chauffés dans le four à micro-ondes peuvent chauffer au-delà de leur point d'ébullition sans l'apparition de bulles. Il est donc important de manipuler tous les récipients avec extrême prudence, par exemple lorsqu'ils sont retirés du four.
- Ce risque de surchauffe peut être minimisé en introduisant une tige en verre résistant à la chaleur dans le récipient pendant le chauffage.
- Les œufs frais en coquille et les œufs durs entiers ne doivent pas être chauffés dans un four à micro-ondes car ils risquent d'éclater même après la fin du chauffage par micro-ondes.
- **Attention :** Il est également très dangereux de réchauffer dans l'appareil tout liquide ou aliment solide dans des récipients fermés car il existe un réel risque d'explosion.
- Le contenu des biberons ou des récipients en verre contenant des aliments pour bébés doit être soigneusement remué ou agité pour assurer une température uniforme. **Pour éviter toute brûlure, vérifiez toujours la température des aliments avant de les donner à l'enfant.**
- Le chauffage ou la cuisson d'aliments contenus ou emballés dans un emballage combustible, tel que le plastique ou le papier, présente un risque d'incendie. Les aliments peuvent également se dessécher, voire s'enflammer, si le temps de cuisson est excessif. Les graisses et huiles sont aussi des substances inflammables. Il est donc important de surveiller l'appareil pendant son fonctionnement. Bien entendu, les liquides très volatils et inflammables tels que l'alcool concentré ne doivent jamais être réchauffés.
- En cas d'émission de fumée pendant le fonctionnement, tenez la porte fermée pour retarder ou étouffer les flammes éventuelles. Éteignez immédiatement l'appareil, puis débranchez la fiche de la prise de courant.
- Pour éviter tout risque de brûlure, une manique doit toujours être utilisée pour retirer les plats. Pour prévenir tout risque de brûlure, une manique devra toujours être utilisée pour retirer les aliments du four, les ustensiles et récipients de cuisson se réchauffant non seulement pendant l'utilisation du gril mais aussi pendant la fonction micro-ondes.
- Les thermomètres à four (tels qu'utilisés dans les fours traditionnels) ne conviennent pas aux fours à micro-ondes.

## Importantes consignes de sécurité

- **Attention : certains types d'aliments peuvent s'enflammer. Ne laissez pas l'appareil sans surveillance lorsque vous utilisez les fonctions micro-ondes, gril ou fonction combinée four à micro-ondes/gril.**
- Ce four à micro-ondes a été conçu exclusivement pour la décongélation, le chauffage et la cuisson d'aliments. Nous déclinons toute responsabilité en cas de dommages résultant d'une utilisation erronée ou de la non-conformité aux présentes instructions.
- Cet appareil ne doit pas être utilisé par une personne (y compris un enfant) souffrant

d'une déficience physique, sensorielle ou mentale, ou manquant d'expérience ou de connaissances, sauf si cette personne a été formée à l'utilisation de l'appareil par une personne responsable de sa sécurité, ou est surveillée par celle-ci.

- Les enfants doivent être surveillés afin qu'ils ne jouent pas avec l'appareil.
- **Attention** : ne laissez pas les enfants utiliser le four à micro-ondes sans surveillance sans leur avoir donné auparavant des instructions claires et précises permettant à l'enfant non seulement d'utiliser le four à micro-ondes en toute sécurité mais également de comprendre les dangers résultant d'une utilisation impropre ou non-conforme aux instructions.
- **Avertissement** : En raison des très hautes températures utilisées par les fonctions combinées, cet appareil ne doit pas être utilisé par les enfants sans la surveillance d'un adulte.
- **Éteignez toujours l'appareil et débranchez la fiche de la prise de courant:**
  - avant tout nettoyage,
  - en cas de fonctionnement défectueux.
- **Attention** : les parois extérieures de l'appareil et l'intérieur du four deviennent chauds pendant le fonctionnement. Il existe également un risque d'émission de vapeur par les grilles de ventilation et, par conséquent, un risque de brûlure. 
- Ne pas laisser l'appareil, ou son cordon d'alimentation, entrer en contact avec une source de chaleur. Ne pas laisser pendre le cordon d'alimentation et le tenir à l'écart des parties chaudes de l'appareil.
- Gardez toujours l'appareil dans un état propre. Sinon, les surfaces de l'appareil peuvent être dégradées, ce qui peut écourter la durée de vie de l'appareil et provoquer un risque pour la sécurité de l'utilisateur.
- Ce four à micro-ondes est destiné exclusivement à un usage domestique et non pas à un usage professionnel. (Classe B conforme à la norme EN 55011:1998+A1+A2)
- **Attention** : toute intervention nécessitant l'enlèvement d'un dispositif de protection contre les rayons micro-ondes constitue un risque grave pour toute personne non compétente. Ceci comprend le remplacement du cordon d'alimentation spécial ou d'une ampoule intérieure. L'appareil ne doit pas être ouvert, sauf par un technicien compétent. Si une intervention s'avère nécessaire, retournez l'appareil à l'un de nos Services Après-Vente agréés dont vous trouverez les coordonnées en annexe de ce manuel.

### **La fonction micro-ondes (Groupe II conforme à la norme EN 55011:1998+A1+A2)**

Une énergie électromagnétique est générée à l'intérieur de l'appareil, provoquant l'oscillation des molécules alimentaires (des molécules d'eau notamment), déclenchant la chauffe des aliments. Les aliments à forte teneur en eau se réchauffent donc plus rapidement que les aliments secs. La chaleur est graduellement générée à l'intérieur des aliments. Les ustensiles, récipients ou plats utilisés sont chauffés indirectement en raison de la hausse de la température des aliments.

## **Utilisez toujours des ustensiles de cuisine appropriés**

- Ne placez pas les aliments à même le plateau tournant en verre; utilisez toujours un plat ou un récipient de cuisson approprié. Assurez-vous que le récipient ne dépasse pas le bord du plateau tournant en verre.
- L'emploi d'objets en métal doit être évité car les surfaces métalliques réfléchissent les micro-ondes, qui risquent de ne pas atteindre les aliments destinés à la cuisson. Toute

présence de métal dans le four risque également de provoquer des étincelles, qui risquent à leur tour d'endommager l'appareil.

- D'une manière générale, les couverts de table ou de cuisine ou récipients en métal ne doivent pas être utilisés dans le four à micro-ondes. Également, certains emballages alimentaires comportent de la feuille d'aluminium ou des fils métalliques sous une couche de papier et ne se prêtent donc pas à une utilisation dans les appareils à micro-ondes.
- Si une recette conseille d'utiliser de la feuille d'aluminium, veillez à emballer soigneusement les aliments dans la feuille d'aluminium (en évitant les bulles d'air). Respectez un **espace minimal de 2.5 cm** entre la feuille d'aluminium et les parois intérieures du four.
- Assurez-vous toujours que le récipient ou le plat de cuisson utilisé ne comporte aucune décoration métallique telle qu'un bord doré ou de couleur, contenant des particules métalliques. Les objets en cristal de plomb sont également déconseillés. Assurez-vous toujours que les récipients de cuisson utilisés ne présentent aucun élément creux (par exemple les poignées). Des plats ou récipients de matière poreuse risquent d'absorber de l'eau pendant le nettoyage et sont donc également déconseillés. Les récipients ou ustensiles de cuisson en 'Mélamine' absorbent l'énergie et sont également déconseillés.

#### - **Utilisation de la fonction micro-ondes**

- Les récipients en verre ou en porcelaine résistants à la chaleur se prêtent parfaitement à une utilisation dans les appareils à micro-ondes.
- Le plastique peut être utilisé uniquement s'il offre une résistance à la chaleur jusqu'à 180° C. Les sacs de cuisson etc. doivent être percés de manière à éviter toute montée de la pression pendant la cuisson.

Des récipients de cuisson spécialement conçus pour l'utilisation dans les fours à micro-ondes sont disponibles dans le commerce.

- L'utilité des récipients ou plats de cuisson à l'utilisation dans un four à micro-ondes peut être vérifiée de la manière suivante : placez l'objet (vide d'aliments) sur le plateau tournant en verre; allumez l'appareil, réglez le four sur la puissance maximum, puis laissez-le fonctionner pendant 20 secondes environ. Écoutez et observez attentivement pour tout signe de crépitements ou d'étincelles. En présence de ceux-ci, éteignez immédiatement l'appareil. Il est également important de vérifier la température des récipients utilisés : un récipient adapté reste tiède.

#### - **Utilisation de la fonction grill**

- La fonction grill peut être utilisée avec tout plat ou récipient allant au four traditionnel. L'utilisation de récipients en plastique avec le grill est interdite.
- Les aliments destinés à la cuisson doivent être posés à même la grille, qui est ensuite placée sur le plateau tournant en verre.





#### - **Utilisation de la fonction combinée four à micro-ondes/grill**

- Lors de l'utilisation de la fonction combinée four à micro-ondes/grill, les fonctions micro-ondes et grill sont activées en alternance. Donc, les récipients ou plats doivent être à la fois utilisables dans un appareil à micro-ondes et résistants à la chaleur. A cause des températures relativement élevées, les articles en plastique ne doivent pas être utilisés. La grille de cet appareil est conçue pour une utilisation au four à micro-ondes. Assurez-vous que le récipient ou le plat utilisé ne contient aucun élément en métal.









# Fonctionnement

## Informations générales concernant la programmation de l'appareil

Pour un fonctionnement optimal, ce four à micro-ondes utilise des composants électroniques de dernière génération.

- A chaque pression sur une touche de commande, la validation de la commande est accompagnée d'un seul bip sonore.
- Si un programme est prêt à être validé, le symbole  s'affiche en clignotant.
- Pendant le déroulement d'un programme, les détails de la programmation peuvent être affichés en appuyant sur la touche concernée. Par exemple, en appuyant sur la touche  pendant un programme de cuisson aux micro-ondes, l'écran affiche la puissance programmée.
- La programmation peut être interrompue ou redémarrée en appuyant sur la touche  .

## Fonctionnement général

- Placez les aliments destinés à être chauffés dans un récipient approprié. Posez le récipient sur le plateau tournant du four.
  - Lors de l'utilisation de la fonction micro-ondes, les aliments doivent être couverts pour éviter leur dessèchement. Des couvercles en verre ou en plastique spécialement conçus pour une utilisation dans les appareils à micro-ondes sont disponibles dans le commerce.
  - Abstenez-vous, lors de l'utilisation de la fonction combinée four à micro-ondes/gril, de couvrir les aliments destinés à la cuisson. Posez la grille fournie avec l'appareil à même le plateau tournant en verre et placez les aliments sur la grille.
- Fermez la porte, puis sélectionnez le programme désiré.
- Lorsque le programme démarre, le plateau commence à tourner. Pendant le fonctionnement, l'éclairage intérieur reste allumé.
- Si un programme n'est pas démarré dans les 30 secondes, l'appareil revient automatiquement au mode « Stand-by ».
- Si, pendant le fonctionnement, la touche   est pressée ou la porte est ouverte (par exemple, pour remuer les aliments afin d'assurer une bonne répartition de la température), l'appareil s'arrête et les fonctions de minuterie et de programmation sont suspendues. Pour reprendre le programme, refermez la porte et appuyez sur la touche   .
- Appuyez deux fois sur la touche   pour interrompre le programme.
- 4 bips sonores indiquent la fin du temps pré-programmé ; l'éclairage intérieur s'éteint. L'écran affiche **END**. Le signal sonore est répété à intervalles de 2 minutes jusqu'à l'ouverture de la porte ou une pression sur la touche  .
- Ouvrez la porte et retirez le récipient contenant les aliments.
- Laissez le récipient de côté pendant plusieurs minutes afin d'assurer une distribution uniforme de la chaleur dans les aliments.
- Le temps de cuisson dépend en général de plusieurs facteurs.
  - Les micro-ondes pénètrent la surface des aliments. Donc, pour les aliments en grandes portions, le temps de cuisson nécessaire sera plus long que pour des aliments en petits morceaux. De plus, les aliments doivent être uniformément répartis sur le plat.
  - Pour assurer la destruction de toute bactérie contenue dans les aliments, il est nécessaire d'exposer les aliments à des températures élevées pendant une durée

suffisante.

- Règle de base:



la moitié de la quantité - la moitié du temps recommandé pour la quantité totale.  
le double de la quantité - presque le double du temps recommandé.

### Programmation de l'horloge:

Au branchement au secteur, l'écran affiche **1:01** et l'appareil émet un signal sonore.







Le réglage de l'heure peut être annulé en appuyant sur la touche .

L'horloge doit être mise à l'heure lors de la première mise en service et en cas de sa réinitialisation suite à une coupure de courant.





1. Appuyez une ou deux fois sur  pour sélectionner le format 24 H ou 12 H. L'écran affiche **24 H** ou **12 H**.
2. Tournez la commande pour régler les heures. La plage des heures en format 24 H est de **0** à **23** et en format 12 H de **1** à **12**.
3. Appuyez sur .
4. Tournez la commande pour régler les minutes. La plage des minutes est de **0** à **59**.
5. Appuyez sur  pour terminer le réglage.

### La fonction micro-ondes

Pour programmer l'appareil pour la cuisson, et avant de pouvoir démarrer la séquence de programmation, vous devez sélectionner le mode (micro-ondes), la puissance et le temps de cuisson. La puissance est sélectionnée en appuyant à plusieurs reprises sur la touche . Le temps de cuisson est programmable jusqu'à 60 minutes maximum.

	Réglages de Puissance			
	Puissance (P)	Affichage	Niveau	
1 x	800W	100%; 	Maximum	Réchauffage de liquides, cuisson
2 x	640W	80%; 	Élevé	Décongélation et réchauffage de plats surgelés
3 x	480W	60%; 	Moyen	Cuisson d'aliments délicats
4 x	320W	40%; 	Décongélation	Décongélation
5 x	160W	20%; 	Bas	Décongélation d'aliments délicats
6 x	0	0%; 		Fonction de minuterie

Exemple : programmer une cuisson aux micro-ondes à 60% de la puissance maximum pendant 5 minutes.

1. Appuyez 3 fois sur la touche . L'écran affiche **60 %**,  et .
2. Tournez la commande pour afficher **5:00**.
3. Appuyez sur la touche .

Remarque : Pour la programmation, le temps de cuisson est fractionné comme suit :

- 0 – 5 minutes : par intervalle de 10 secondes
- 5 – 10 minutes : par intervalle de 30 secondes
- 10 – 30 minutes : par intervalle de 1 minute
- 30 – 60 minutes : par intervalle de 5 minutes

### La fonction gril

La fonction gril utilise la chaleur rayonnante pour cuire les aliments. Ce programme convient à la préparation de gratins ou au grillage de fines tranches de viande.



Sélectionnez le temps de cuisson. La fonction gril est programmable jusqu'à 60 minutes maximum. La puissance du gril ne peut pas être modifiée. Ce processus doit être surveillé de près car la viande doit être retournée lorsque la première face est saisie, puis retirée dès que grillée.

Exemple : programmer le gril pour 30 minutes.

1. Appuyez sur la touche . L'écran affiche le symbole .
2. A l'aide de la commande rotative, sélectionnez le temps de cuisson désiré.
3. Appuyez sur la touche  pour commencer la cuisson.

### Programmes combinés

Avec les programmes combinés, les fonctions micro-ondes et gril sont activées en alternance et pour des durées différentes. L'utilisation de ces combinaisons permettent une réduction du temps de cuisson. Ces programmes sont utiles pour la cuisson des poissons, pommes de terre, soufflés et des plats gratinés.

Programme	Affichage	Micro-ondes	Gril	Utilisation
1	COMB1	30%	70%	Poissons et gratins
2	COMB2	55%	45%	Pommes de terre, ragoûts et volailles

1. Appuyez sur **1** ou **2**. L'écran affiche la fonction **COMB1** ou **COMB2**.
2. A l'aide de la commande rotative, sélectionnez le temps de cuisson désiré.
3. Appuyez sur la touche  pour commencer le cycle de cuisson combiné choisi.

### Programme rapide

Les temps de cuisson les plus utilisés peuvent être affichés en appuyant simplement sur la touche . Avec cette fonction, la puissance du micro-ondes est **toujours** pré-réglée sur 100%. Chaque pression sur la touche augmente le temps de cuisson de 30 secondes, cependant si le temps de cuisson dépasse 2 minutes 30, 1 minute supplémentaire est rajoutée à chaque pression sur la touche. Le temps de cuisson est programmable jusqu'à 12 minutes maximum.

**Remarque :** la cuisson commence dès la première pression sur la touche.

Exemple : pour programmer la fonction micro-ondes pour un temps de cuisson de 2 minutes à 100% de la puissance.

1. Appuyez 4 fois sur la touche . L'écran affiche **2:00**,  et .

### Programme de décongélation

Ce programme de décongélation est utile pour décongeler des aliments en fonction de leurs poids. Pour les aliments délicats, nous recommandons le niveau 'Bas' (voir le tableau *Réglages de Puissance*), pour assurer une décongélation douce et homogène à basse puissance.

### Observations utiles:

- Le processus de décongélation doit être interrompu à intervalles réguliers et les portions d'aliments déjà décongelées retirées, pour éviter que celles-ci n'absorbent la chaleur destinée à décongeler les aliments encore gelés.
- Après leur sortie du congélateur, les aliments conservés dans des récipients en plastique ou enveloppés dans du film en plastique doivent reposer quelque temps à température ambiante. Attendez que les aliments soient facilement détachables du film ou des parois



du récipient avant de les mettre au four dans un plat pouvant passer au four à micro-ondes.

1. Tournez la commande rotative dans le sens inverse des aiguilles d'une montre pour sélectionner le poids des aliments à décongeler (entre 100g et 1 800g). L'écran affiche **Auto**, ❄️ et le poids sélectionné en grammes.
2. Appuyez sur  pour démarrer la décongélation. Un signal sonore est émis et le temps de décongélation s'affiche.

**Remarque :** A mi-décongélation, un double signal sonore est émis et le programme s'arrête automatiquement ; ceci afin de vous permettre de remuer les aliments à décongeler, ou de retirer les aliments déjà décongelés. Ouvrez la porte, remuez ou retirez les aliments, puis refermez la porte et appuyez sur la touche  pour continuer le programme.



### **Programmes de cuisson automatiques**

Ces programmes de cuisson automatiques sont pratiques pour cuire ou réchauffer les aliments sans devoir spécialement programmer, par exemple, le temps de cuisson ou la puissance.

1. Tournez la commande rotative dans le sens des aiguilles d'une montre pour sélectionner le programme désiré. L'écran affiche le symbole '**Auto**' et le code du programme sélectionné (**1 à 9**).
2. Appuyez sur la touche  pour sélectionner le poids ou le programme désiré.
3. Appuyez sur la touche  pour démarrer le programme.

Menu	Quantité/Poids	Affichage
<b>1</b> Lait / café	200 ml	1
	400 ml	2
	600 ml	3
<b>2</b> Riz	150 g	150
	300 g	300
	450 g	450
	600 g	600
<b>3</b> Spaghetti	100 g	100
	200 g	200
	300 g	300
<b>4</b> Pommes de Terre	230 g	1
	460 g	2
	690 g	3
<b>5</b> Réchauffage	200 g	200
	300 g	300
	400 g	400
	500 g	500
	600 g	600
	700 g	700
	800 g	800
<b>6</b> Poisson	200 g	200
	300 g	300
	400 g	400
	500 g	500
	600 g	600
<b>7</b> Poulet	800 g	800
	1000 g	1000
	1200 g	1200
	1400 g	1400
<b>8</b> Boeuf / Agneau	200 g	200
	300 g	300
	400 g	400
	500 g	500
	600 g	600
<b>9</b> Brochette	100 g	100
	200 g	200
	300 g	300
	400 g	400
	500 g	500

### Dispositif de sécurité pour la protection des enfants :

Ce dispositif de sécurité empêche les enfants de faire fonctionner l'appareil sans supervision. Pour activer le dispositif de sécurité, appuyez pendant 3 secondes sur la touche . L'écran affiche le symbole .

Pour désactiver le dispositif de sécurité, appuyez de nouveau sur la touche  pendant 3 secondes. Le symbole  disparaît de l'écran.

**Note :** En cas de problème lors de la mise en route de l'appareil, vérifiez d'abord que le dispositif de sécurité n'est pas activé.

## Entretien et nettoyage en général

- Avant tout nettoyage, assurez-vous que l'appareil est débranché de la prise secteur et qu'il s'est complètement refroidi.
- Ne pas nettoyer l'appareil à l'eau. Empêchez toute pénétration d'eau (aussi minime soit-elle) dans les grilles de ventilation à l'intérieur et l'extérieur de l'appareil. L'utilisation de nettoyeurs à vapeur pour nettoyer ce four est interdite.
- Les surfaces internes de l'appareil doivent être soigneusement nettoyées après chaque utilisation. L'intérieur de la porte, le joint et les parties qui l'entourent doivent être conservées propres à tout moment.
- L'appareil dans son intégrité peut être essuyé à l'aide d'un chiffon non pelucheux légèrement humide et d'un détergent doux, puis soigneusement séché. Essuyez-le ensuite soigneusement pour le sécher.
- Ne pas utiliser de produit d'entretien abrasif ou concentré. L'utilisation de nettoyeurs aérosols pour fours traditionnels est fortement déconseillée.
- L'anneau de rotation ainsi que la piste de guidage situés sous le plateau tournant en verre doivent être constamment maintenus en état de propreté.
- La grille peut être nettoyée à l'eau tiède savonneuse.

### Fiche technique

Dimensions extérieures: 449 mm (L) x 392 mm (P) x 260 mm (H)

Dimensions intérieures

- plateau tournant en verre: Ø 245 mm
- espace libre au-dessus du plateau tournant en verre: 170 mm

Poids de l'appareil: ca. 13 kg

Tension de service: 230-240 V ~ 50 Hz

Consommation totale d'énergie:

- gril: 1000 W
- micro-ondes: 1200 W
- fonction combinée micro-ondes/gril: 1200 W

Réglages de la puissance des micro-ondes: 160 W - 800 W

### Mise au rebut



Les appareils usagés ou endommagés doivent être rendus inutilisables en retirant le cordon d'alimentation. Si les installations locales de recyclage de ce type d'appareil vous sont inconnues, contactez les services compétents de votre municipalité.



### Garantie

Cet appareil est garanti par le fabricant pendant une durée de deux ans à partir de la date d'achat, contre tous défauts de matière et vices de fabrication. Au cours de cette période, toute pièce défectueuse sera remplacée gratuitement. Cette garantie ne couvre pas l'usure normale de l'appareil, les pièces cassables telles que du verre, des ampoules, etc., ni les détériorations provoquées par une mauvaise utilisation et le non-respect du mode d'emploi. Aucune garantie ne sera due si l'appareil a fait l'objet d'une intervention à titre de

réparation ou d'entretien par des personnes non-agréées par nous-mêmes. Cette garantie n'affecte pas les droits légaux des consommateurs sous les lois nationales applicables en vigueur, ni les droits du consommateur face au revendeur résultant du contrat de vente/d'achat. Si votre appareil ne fonctionne plus normalement, veuillez l'adresser, sous emballage solide, à une de nos stations de service après-vente agréées, muni de votre nom et adresse. Si vous retournez votre appareil pendant la période de garantie, n'oubliez pas de joindre à votre envoi la preuve de garantie (ticket de caisse, facture etc.) certifiée par le vendeur.

## Programmeringsvoorbeelden



### Opwarmen van een 1-gang maaltijd (ongeveer 300g)

Draai draaibare controle rechtsom (display 5) + druk 2 maal op  (display 300g) + druk op 

### Magnetron aan op maximum vermogen gedurende 60 seconden

Druk 2 maal op 

### Magnetron aan gedurende 5 minuten bij 80% vermogen (640 W)

Druk 2 maal op  + draai draaibare controle (display 5:00) + 

### 8 minuten grilleertijd

Druk op  + draai draaibare controle (display 8:00) + 

### Ontdooien 400gr

Draai draaibare controle linksom (display 400g) + 

### Combinatie microwave/grill aan gedurende 20 minuten

1 of 2 + draai draaibare controle (display 20:00) + 

### Beste klant,

Voordat men de combimagnetron gebruikt, moet men de gebruiksaanwijzing goed doorlezen en deze bewaren voor later gebruik. Dit apparaat mag alleen gebruikt worden door personen bekend met de gebruiksaanwijzing.

## Opbouw

- |                           |                        |
|---------------------------|------------------------|
| 1. Deursluitingen         | 7. Controlepaneel      |
| 2. Deurgreep              | 8. Draaiknop           |
| 3. Kijkvenster            | 9. Glazen draaiplateau |
| 4. Beschermende afdekking | 10. Rolring            |
| 5. Binnenverlichting      | 11. Grillelement       |
| 6. Display                | 12. Grillrek           |

## Plaatsen van het apparaat s

- Plaats de combimagnetron altijd op een stabiele en vlakke, hittebestendige ondergrond en zorg ervoor dat deze beschermd is tegen hitte en vochtigheid.
- Gebruik het apparaat niet buiten.
- Zorg voor voldoende ventilatie. Plaats nooit voorwerpen op het apparaat en zorg ervoor dat er voldoende ruimte aanwezig is tussen het apparaat, de muur en andere voorwerpen:  
Zijkant: 5 cm  
Achterkant: 10 cm  
Bovenkant: 20 cm  
De poten aan de onderkant van het apparaat mogen niet verwijderd worden.
- Aan de achterkant van de unit zijn twee ruimtehouders, welke uitgevouwen en vastgezet moeten worden voor gebruik.  
Het apparaat mag nooit in een kast geplaatst worden. Wanneer men het apparaat neerzet, moet men ervoor zorgen dat het niet direct onder een keukenkastje of een ander voorwerp geplaatst wordt.

### Aansluiting

Deze combimagnetron mag alleen worden aangesloten op een volgens de wet geïnstalleerd geaard stopcontact. Zorg ervoor dat de netspanning overeenkomt met de spanning zoals aangegeven op het typeplaatje. Dit product komt overeen met de richtlijnen aangegeven op het CE-label.

## Voor het eerste gebruik

- Verwijder al het pakmateriaal aan de buiten- en binnenkant. Al deze materialen zijn geschikt voor recycling.
- **Waarschuwing:** houdt kinderen weg van inpakmateriaal, daar deze een bron van gevaar zijn b.v. door verstikking.
- Controleer na het uitpakken en elke keer wanneer men het apparaat aansluit op het stopcontact, het apparaat en het snoer op eventuele beschadigingen. Zorg ervoor dat de deur (inclusief het kijkvenster en de deursluitingen) niet beschadigd of verbogen zijn en sluit de deur stevig in het deurframe. Dit is belangrijk om te voorkomen dat er geen microgolven vrijkomen tijdens het gebruik. Tevens moet men de behuizing van buiten en van binnen controleren om dezelfde redenen.
- **In geval van schade dit apparaat niet gebruiken** totdat het gerepareerd is door een gekwalificeerd monteur.
- **Verwijder nooit** de zelfklevende, beschermende folie aan de binnenkant van de deur, aan de draaitafelunit, noch de grijsbruine afdekking (4) naast de verlichting aan de rechterkant van het interieur.
- Vouw de twee rechthoekige witte ruimtehouders uit aan de achterkant van de unit en zet deze vast.
- Installeer de rolring en het glazen draaiplateau in het apparaat.
- Laat voordat men de combimagnetron gebruikt, het apparaat ongeveer 10 minuten opwarmen op de grillstand (zonder dat de magnetronfunctie geactiveerd is). Dit doet de geur verwijderen die normaal aanwezig is, wanneer men de grill voor de eerste keer

gebruikt. Een kleine hoeveelheid rook zal zichtbaar zijn. Dit is normaal, maar zorg voor voldoende ventilatie.

**Let op: Schakel het apparaat nooit aan tenzij het voedsel dat men wil koken of opwarmen in de combimagnetron geplaatst is.** Gebruik van dit apparaat wanneer het leeg is, kan schade veroorzaken aan het apparaat.

## Belangrijke aanwijzingen

- Wanneer men vloeistoffen opwarmt in de combimagnetron kan de vloeistof het kookpunt bereiken zonder dat dit zichtbaar wordt. Het is daarom erg belangrijk dat men zeer voorzichtig is met het aanpakken van bakjes tijdens het verwijderen ervan uit het apparaat.
- Om overkoken te voorkomen, kan men een hittebestendige glazen staaf in een bakje plaatsen tijdens het verhittingsproces.
- Eieren in hun schaal of hele hardgekookte eieren mag men nooit in de combimagnetron opwarmen. Er is een grote kans dat deze exploderen zelfs als het opwarmingsproces al klaar is.
- **Pas op:** Het is ook zeer gevaarlijk om vloeistoffen of vast voedsel op te warmen in afgesloten bakjes daar ook hier het gevaar voor explosie zeer groot is.
- De inhoud van babyflessen of van glazen potjes met babyvoedsel moet goed geroerd of geschud worden om ervoor te zorgen dat de warmte gelijkmatig verdeeld wordt. **Om pijn en gevaarlijke verbrandingen te voorkomen, moet men altijd de temperatuur controleren voordat men het kind te eten geeft.**
- Wanneer men voedsel opwarmt of kookt dat verpakt is in brandbare materialen zoals plastic of papier, dan bestaat er gevaar dat deze materialen ontbranden. Het is tevens mogelijk dat voedsel uitdroogt of ontbrandt wanneer de gekozen kooktijd te lang is. Vet en olie zijn ook zeer brandbare stoffen. Het is daarom zeer belangrijk om bij het apparaat te blijven wanneer het in gebruik is. Zeer brandbare stoffen zoals geconcentreerde alcohol mogen natuurlijk nooit verhit worden.
- Wanneer er rook zichtbaar is tijdens gebruik, moet men de deur gesloten houden om eventuele vlammen te doven. Schakel het apparaat onmiddellijk uit en verwijder de stekker uit het stopcontact.
- Om gevaar van verbranding te voorkomen moet men altijd een pannelap gebruiken wanneer men voedsel van de oven verwijderd. Keukengerei en kookcontainers zullen niet alleen heet worden tijdens gebruik van de oven maar ook tijdens gebruik van de magnetron.
- Speciale voedselthermometers (zoals gebruikt in gewone bakovens) zijn niet geschikt voor gebruik in magnetrons.

## Belangrijke veiligheidsaanwijzingen

- **Attentie: bepaalde voedselsoorten kunnen tot ontbranding overgaan. Laat het apparaat nooit onbeheerd achter wanneer men de magnetron, grill of de combinatiefuncties gebruikt.**
- De magnetronfunctie is alleen geschikt voor ontdooien, opwarmen en koken van voedsel. Geen verantwoordelijkheid wordt geaccepteerd wanneer er schade ontstaat



tijdens onjuist gebruik van het apparaat of wanneer men de gebruiksaanwijzing niet volgt.

- Dit apparaat is niet bestemd voor gebruik door personen (Kinderen inbegrepen) met verminderde fysieke, zintuiglijke of mentale bekwaamheid, of gebrek aan ervaring en wetenschap, behalve wanneer men begeleiding of instructies van het apparaat gehad heeft van een persoon verantwoordelijk voor hun veiligheid.
- Kinderen moeten onder begeleiding zijn om ervoor te zorgen dat ze niet met het apparaat spelen.
- **Pas op:** Laat kinderen alleen de combimagnetron gebruiken onder begeleiding van een volwassene, tenzij men zeer duidelijke instructies heeft gegeven over het veilig gebruik van de combimagnetron. Zorg ervoor dat men duidelijk uitlegt welke gevaren er verbonden zijn aan het gebruik van de magnetron.
- **Waarschuwing:** Vanwege de hoge temperaturen welke ontstaan tijdens het gebruik in de combinatie functies, moeten kinderen dit apparaat niet gebruiken zonder begeleiding van een volwassene.
- **Schakel het apparaat altijd uit na gebruik en verwijder de stekker uit het stopcontact:**
  - voor het schoonmaken,
  - in geval van problemen.
- **Let op:** De buitenkant van dit apparaat kan zeer heet worden tijdens gebruik. Er kan stoom uitgestoten worden via de ventilatiegaten: **gevaar voor verbranding.** 
- Plaats het apparaat nooit op een hete ondergrond of in de buurt van open vuur of brandbare gassen. Zorg dat het snoer niet in aanraking komt met een hete ondergrond. Laat het snoer nooit los hangen.
- Wanneer de unit niet goed schoongemaakt wordt, zal de kwaliteit van de oppervlaktes verminderen, met mogelijk als gevolg een verkorting in levenscyclus, zowel als mogelijk gevaar voor de gebruiker.
- Dit apparaat is alleen geschikt voor huishoudelijk gebruik. (Klas B overeenkomstig met EN 55011:1998+A1+A2)
- **Pas op:** Ieder onderhouds- of reparatiewerk dat aan de combimagnetron gedaan wordt waarbij men de beschermende platen moet verwijderen, is zeer gevaarlijk voor ongetrainde personen. Dit is inclusief de vernieuwing van het speciale snoer of het verwisselen van de binnenlamp. De magnetron mag nooit opengeschroefd worden behalve door getraind personeel. Indien dit apparaat kapot is, stuur het dan op aan de klantenservice van de fabrikant. Het adres staat vermeld op de garantiekaart.

### **De magnetronfunctie (Groep II overeenkomstig met EN 55011:1998+A1+A2)**

In dit apparaat wordt electromagnetische energie opgewekt, waardoor de moleculen in het voedsel (voornamelijk watermoleculen) versnellen en ervoor zorgen dat het voedsel warm wordt. Voedsel met een hoog watergehalte zal daarom sneller heet worden dan droog voedsel. De hitte wordt geleidelijk opgebouwd in het voedsel. Keukengerei, bakjes en borden die gebruikt worden, worden alleen heet vanwege het hete voedsel.

## **Gebruik altijd geschikt keukengerei**

- Plaats voedsel nooit direct op het glazen draaiplateau. Gebruik altijd een geschikt bord of een bakje. Zorg ervoor dat het bakje niet buiten de rand van het glazen draaiplateau steekt.
- Metalen voorwerpen mogen nooit gebruikt worden in de magnetron daar deze de

straling reflecteren waardoor het voedsel niet kan koken of opwarmen. Metalen voorwerpen veroorzaken ook vonken die schade aan het apparaat kunnen veroorzaken.

- Als vaste regel moet men geen metalen voorwerpen of aluminiumfolie gebruiken in de magnetron. Sommige verpakkingen hebben aluminiumfolie of metalen draden onder een laag papier en zijn daarom niet geschikt voor de magnetron.
- Wanneer men in een recept aluminiumfolie moet gebruiken, zorg dan dat het voedsel goed luchtdicht is ingepakt en dat er voldoende ruimte, minimaal een **afstand van 2,5 cm**, tussen de aluminiumfolie en de binnenwand van de magnetron aanwezig is.
- Let er altijd op dat bakjes of borden geen metalen decoratie hebben zoals gouden randen of gekleurde metalen deeltjes. Loodkristallen voorwerpen zijn ook niet geschikt. Zorg er altijd voor dat bakjes geen holle onderdelen hebben (zoals in de handvaten). Poreus materiaal kan water hebben geabsorbeerd tijdens het schoonmaken en is daarom ook niet geschikt. Bakjes en keukengerei gemaakt van "melamine" kunststof absorberen energie en zijn ook niet geschikt.

#### - **Gebruik van de magnetronfunctie**

- Bakjes gemaakt van hittebestendig glas of porselein zijn zeer geschikt voor gebruik in de magnetron.
- Kunststof is alleen geschikt wanneer het hittebestendig is tot een temperatuur van 180 °C. Plasticfolie etc. moet doorgeprikt worden om ervoor te zorgen dat de hoge druk weg kan tijdens het koken.

Kookgerei dat speciaal ontworpen is voor gebruik in de magnetron is te verkrijgen bij de meeste huishoudspeciaalzaken.

- Bakjes en borden kunnen getest worden om te zien of ze geschikt zijn voor gebruik in de magnetron. Plaats het voorwerp (zonder voedsel) op het glazen draaiplateau; schakel het apparaat aan, zet het op "Hoog" en laat het apparaat ongeveer 20 seconden draaien. Luister of krakende geluiden te horen zijn en kijk goed uit voor kleine vonkjes. Wanneer men deze verschijnselen waarneemt, schakel het apparaat dan onmiddellijk uit. Het is ook zeer belangrijk om de temperatuur van het keukengerei te controleren. Een geschikt bord of bakje zal alleen maar een beetje warm worden.

#### - **Gebruik van de grillfunctie**

- Wanneer men de grillfunctie gebruikt mag men hittebestendige containers en borden gebruiken die geschikt zijn voor gewone ovens. Gebruik geen plastic materiaal wanneer men de grill gebruikt.
- Het voedsel dat men wil koken wordt direct op het grillrek geplaatst welke dan op de glazen draaiplaat geplaatst wordt.



#### - **Gebruik van microwave/grill combinatie functie**

- Wanneer men de microwave/grill combinatie gebruikt zullen de microwave en grill na elkaar werken. De containers of borden moeten daarom geschikt zijn voor de microwave en tevens hittebestendig zijn. Vanwege de hoge temperatuur is het beter om geen plastic te gebruiken. Het grillrek van deze unit is geschikt voor de microwave oven. Zorg ervoor dat de containers die men gebruikt geen metalen onderdelen bevatten.





# Gebruik

## Algemene informatie over programmering van het apparaat

Voor optimale resultaten, deze microwave oven gebruikt ultramoderne elektronica

- Als op gelijk welke bedieningsknop is gedrukt, wordt de correcte invoer door één pieptoon bevestigd.
- Wanneer een programma klaar is voor gebruik, zal het  symbool knipperen in de display.
- Als een programmareeks in uitvoering is, kan de in gebruik zijnde instelling zichtbaar worden gemaakt door op de bijbehorende toets te drukken. B.v., als tijdens het magnetronprogramma op  wordt gedrukt, zal de geselecteerde vermogensinstelling visueel worden weergegeven.
- Een programma kan worden onderbroken of opnieuw worden gestart door op  te drukken.

## Algemene volgorde van bediening

- Plaats het voedsel dat opgewarmd moet worden in een geschikt bakje. Plaats het bakje op het draaiplateau van de magnetron.
  - Wanneer voedsel wordt gekookt met gebruik van microgolven moet het afgedekt worden om uitdrogen te voorkomen. Glazen of kunststof deksels geschikt voor gebruik in magnetrons zijn te verkrijgen bij huishoudspeciaalzaken.
  - Wanneer men de microwave/grill combinatie gebruikt moet men het voedsel wat gekookt moet worden niet afdekken. Plaats het grillrek direct op de glazen draaiplaat en plaats het voedsel op het grillrek.
- Sluit de deur en kies het gewenste programma.
- Wanneer men het programma activeert, begint het draaiplateau te draaien; als het apparaat in werking is zal de binnenverlichting aanblijven.
- Als een programma niet binnen 30 seconden gestart wordt, zal de unit automatisch terug gaan naar de Stand-by mode.
- Als de deur wordt geopend wanneer het apparaat in werking is of op  wordt gedrukt, (b.v. om het voedsel te roeren of om te draaien teneinde er zeker van te zijn dat de temperatuur gelijkmatig wordt verdeeld), zullen de timer- en programmafuncties worden onderbroken. Wanneer nodig, mag de kooktijd verandert worden. Het programma zal alleen automatisch verder gaan nadat de deur gesloten is en op de  toets wordt gedrukt.
- Druk tweemaal op  om het programma te onderbreken .
- 4 Pieptonen geven aan dat de voorgeprogrammeerde tijd is verstreken; op hetzelfde moment zal de binnenverlichting worden uitgeschakeld. Het display geeft visueel **END** weer. De pieptonen worden elke 2 minuten herhaald tot de deur geopend wordt of op  wordt gedrukt.
- Open de deur en verwijder het bakje met voedsel.
- Om te zorgen dat de warmte gelijkmatig over het voedsel verdeeld wordt kan men het voedsel enkele minuten laten staan.
- De kooktijd hangt af van verschillende factoren.
  - De microgolven zullen door het oppervlak van het voedsel gaan. Voor grote stukken voedsel zal een langere kooktijd nodig zijn dan voor dezelfde hoeveelheid voedsel in kleine stukken gesneden. Zorg er ook voor dat het voedsel gelijkmatig over het bord



wordt uitgespreid.

- Om te zorgen dat alle bacteriën in het voedsel vernietigd worden, moet het voedsel blootgesteld worden aan een hoge temperatuur gedurende een lange periode.
- Als regel geldt: halve hoeveelheid - halve tijd.  
dubbele hoeveelheid - bijna dubbele tijd.

### Instellen van de klok:

Wanneer de klok op het powernet is aangesloten, geeft deze **1:01** aan en zal men een akoestisch signaal horen. Het tijd instel proces kan gestopt worden door op de  toets te drukken.

Na een stroomstoring moet de klok opnieuw worden ingesteld.



1. Druk op  èèn of twee keer om een 24- of 12-uur display te kiezen. De display geeft **24H** of **12H** aan.
2. Draai de draaibare controle om het correcte uur in te stellen. Het uur moet tussen **0-23** (voor 24H) of **1-12** (voor 12H) zijn.
3. Druk op .
4. Draai de draaibare controle om de correcte minuten in te stellen. De ingestelde tijd moet tussen **0-59** zijn.
5. Druk op  om het tijd instellen te voltooien.

### De magnetronfunctie

Voordat de programmareeks voor koken gestart wordt, moet het apparaat geprogrammeerd worden door de juiste stand (microwave), het benodigde vermogen en de kooktijd te selecteren. Het vermogen wordt geselecteerd door bij herhaling op  te drukken. De kooktijd kan ingesteld worden tot een maximum van 60 minuten.

	Vermogensinstellingen			
	Vermogen (P)	Display	Type	
1 x	800W	100%; 	Hoog	Opwarmen vloeistoffen, koken
2 x	640W	80%; 	Middelhoog	Ontdooien en opwarmen diepvriesmaaltijden
3 x	480W	60%; 	Midden	Koken fijn voedsel
4 x	320W	40%; 	Ontdooien	Ontdooien
5 x	160W	20%; 	Laag	Ontdooien fijn voedsel
6 x	0	0%; 		Kookwekker voor eieren-functie

Voorbeeld: Om de magnetronfunctie voor een kooktijd van 5 minuten bij 60% vermogen te programmeren.

1. Druk op  3 keer. De display zal **60 %**,  en  aangeven.
2. Draai de draaibare controle, totdat de display **5:00** aangeeft.
3. Druk op .

Let op: De volgende stappen worden gebruikt voor het instellen van de kooktijd:



- 0 - 5 minuten : 10-seconden stappen
- 5 - 10 minuten : 30-seconden stappen
- 10 - 30 minuten : 1-minuut stappen
- 30 - 60 minuten : 5-minuut stappen

## De grillfunctie

Het grillproces maakt gebruik van stralingshitte om het voedsel te bewerken. Dit programma is geschikt voor het koken van gegratineerde gerechten of voor het grillen van dunne stukken vlees.

Kies de gewenste grilltijd. De grilltijd kan ingesteld worden tot een maximum van 60 minuten. Het vermogen van de grillfunctie kan niet gewijzigd worden. Omdat het vlees omgedraaid moet worden als één zijde voldoende gebruikt is en het uit de magnetron genomen moet worden als beide kanten gaar zijn, moet dit hele proces goed in de gaten gehouden worden.

Voorbeeld: Programmeer de grillfunctie voor 30 minuten.

1. Druk op . De display geeft  aan.
2. Gebruik de draaibare controle om de gewenste kooktijd te selecteren.
3. Druk op  om het grillprogramma te starten

## Combinatie functies

Wanneer men de combinatie functies gebruikt, zullen de microwave en grill functies afwisselend met verschillende tijd standen starten. Gebruik van de verschillende combinatie zal helpen de gehele kooktijd te verlagen. Deze programma's zijn nuttig voor vis, aardappels, soufflés of 'au gratin' koken.

Functie	Display	Microwave	Grill	Gebruik
1	COMB1	30%	70%	Vis en 'gratin' schotels
2	COMB2	55%	45%	Aardappels, stoofpot en gevogelte

1. Druk op **1** of **2**. De display geeft **COMB1** of **COMB2** aan.
2. Gebruik de draaibare controle om de gewenste kooktijd te selecteren.
3. Druk op  om de geselecteerde combinatiefunctie te starten.

## Snelprogramma

De meest gebruikte magnetronprogramma's kunnen worden opgeroepen door alleen op  te drukken. Met deze functie is de magnetron-vermogensinstelling **altijd** 100%. Iedere keer dat men op de toets drukt zal er 30 seconden bij de kooktijd komen, maar wanneer de kooktijd 2.30 overschrijd zal er 1 minuut bijkomen iedere keer dat men op de toets drukt. De tijd kan ingesteld worden tot een maximum van 12 minuten.

**Note:** het kookproces begint onmiddellijk nadat de toets voor de eerste keer is ingedrukt.

Voorbeeld: Om de magnetronfunctie voor een kooktijd van 2 minuten te programmeren bij 100% vermogen.

1. Druk op  4 keer. De display geeft **2:00** aan,  en .



## Ontdooiprogramma

Dit ontdooiprogramma is nuttig voor het ontdooien van voedsel, al naar het gewicht. Voor fijn voedsel bevelen wij ontdooien op de 'Laag' level aan (zie tabel *Power setting*), om te zorgen dat het voedsel met een gelijkmatige lage temperatuur stand ontdooit.

## Nuttige tips:



- Het ontdooiproces moet met regelmatige tussenpozen worden onderbroken en de porties voedsel die reeds ontdooit zijn, moeten uit de magnetron worden verwijderd. Dit voorkomt dat voedsel dat al is ontdooit tijdens het verder ontdooien niet wordt

verwarmd.

- Men moet voedsel dat in kunststof bakjes is opgeslagen of in plastic is verpakt een poosje laten staan nadat het uit de diepvriezer is gehaald. Wacht tot het voedsel gemakkelijk van het plastic kan worden losgemaakt voordat het in een bakje wordt gedaan, dat geschikt is voor magnetrons.
1. Draai de draaibare controle linksom om het gewicht van het te ontdooien voedsel in te stellen (tussen 100g en 1800g). De display geeft **Auto** aan,  en het geselecteerde gewicht in grammen.
  2. Druk op  om het ontdooi proces te starten. Een piepsignaal zal hoorbaar zijn en de ontdooitijd is weergegeven.  
**Opmerking:** Halverwege door de geprogrammeerde ontdooitijd, zal een dubbele pieptoon hoorbaar zijn en het programma zal automatisch stoppen; dit geeft de mogelijkheid om het te ontdooien voedsel te roeren, of om de items welke al ontdooit zijn te verwijderen. Open de deur, roer of verwijder het voedsel, sluit nu de deur en druk op  om het programma te vervolgen.

### **Automatische kookprogramma's**

Deze automatische kookprogramma's zijn nuttig als voedsel gekookt of verwarmd wordt zonder dat specifieke instellingen geprogrammeerd hoeven te worden zoals vermogen of kooktijd.



1. Draai de draaibare controle rechtsom om het gewenste menu te selecteren. De display geeft het 'Auto' symbool aan en de nummercode van het geselecteerde programma (1 tot 9).
2. Druk op  om het gewenste gewicht of programma te selecteren.
3. Druk op  om het programma te starten.

Menu	Gewicht	Display
<b>1</b> Melk / koffie	200 ml	1
	400 ml	2
	600 ml	3
<b>2</b> Rijst	150 g	150
	300 g	300
	450 g	450
	600 g	600
<b>3</b> Spaghetti	100 g	100
	200 g	200
	300 g	300
<b>4</b> Aardappels	230 g	1
	460 g	2
	690 g	3
<b>5</b> Opwarmen	200 g	200
	300 g	300
	400 g	400
	500 g	500
	600 g	600
	700 g	700
	800 g	800
<b>6</b> Vis	200 g	200
	300 g	300
	400 g	400
	500 g	500
	600 g	600
<b>7</b> Kip	800 g	800
	1000 g	1000
	1200 g	1200
	1400 g	1400
<b>8</b> Rundvlees / Schapenvlees	200 g	200
	300 g	300
	400 g	400
	500 g	500
	600 g	600
<b>9</b> Vleespen / kebab	100 g	100
	200 g	200
	300 g	300
	400 g	400
	500 g	500

### Veiligheidsinrichting voor kinderen:

Deze veiligheidsinrichting dient om te voorkomen dat kinderen het apparaat zonder toezicht in werking stellen.

Om de veiligheidsinrichting te activeren, druk op   gedurende 3 seconden. Het  symbol (sluitsymbool) wordt op het display weergegeven.

Om de veiligheidsinrichting uit te schakelen, druk opnieuw op   gedurende 3 seconden. Het  symbool verdwijnt van het display.

**Noot:** Ingeval u met het apparaat een schakelprobleem heeft, eerst controleren of de

veiligheidsinrichting niet geactiveerd is.

## Algemeen onderhoud en schoonmaken

- Voordat men het apparaat schoonmaakt moet men zorgen dat de stekker uit het stopcontact is gehaald en het apparaat volledig is afgekoeld.
- Maak het apparaat niet schoon met water. Zorg ervoor dat geen water - hoe klein de hoeveelheid ook is - in de ventilatiegaten komt aan de binnen- of buitenkant van het apparaat. Gebruik geen stoomapparaten voor het schoonmaken.
- De oppervlaktes van de binnenkant moeten na ieder gebruik goed schoongemaakt worden. De binnenkant van de deur, de deur afdichting, en tevens de omgeving moeten altijd goed schoongehouden worden.
- Het hele apparaat mag schoongemaakt worden met een vochtige pluisvrije doek en een zachte huishoudzeep. Veeg goed droog hierna.
- Gebruik geen schurende of bijtende schoonmaakmiddelen. Spuitbussen die speciaal ontworpen zijn voor het schoonmaken van gewone ovens mogen niet gebruikt worden.
- De rolring en de area onder de glazen draaiplaat moeten altijd schoongehouden worden.
- Het grillrek mag met warm water en zeep worden gereinigd.

### Technische specificaties

Buitenmaten: 449 mm (L) x 392 mm (T) x 260 mm (H)

Binnenmaten

- glazen draaiplateau: Ø 245 mm
- ruimte boven het glazen draaiplateau: 170 mm

Gewicht apparaat: ca. 13,0 kg

Gebruiksvoltage: 230-240 V ~ 50 Hz

Totaal stroomgebruik:

- grill: 1000 W
- magnetron: 1200 W
- magnetron/grill combinatie : 1200 W

Opbrengst magnetronvermogen: 160 W - 800 W

### Weggoien



Oude of beschadigde apparaten moeten onbruikbaar gemaakt worden door de kabel te verwijderen. Neem contact op met de plaatselijke gemeente als u niet weet waar u uw afgedankte apparaat ter recycling aan kunt bieden.



### Garantieverklaring

Voor dit apparaat geldt een garantie van twee jaar na de aankoopdatum voor materiaal- en fabrieksfouten. Uitgesloten van garantie is schade die ontstaan is door het niet in acht nemen van de gebruiksaanwijzing, normale slijtage en zeer breekbare onderdelen als glaskannen etc. Deze garantieverklaring heeft geen invloed op uw wettelijke rechten, en ook niet op uw legale rechten welke men heeft als een consument onder de toepasselijke nationale wetgeving welke de aankoop van goederen beheerst. De garantie vervalt bij reparatie door niet door ons bevoegde instellingen.



## Ejemplos de programación



### Re-calentar 1-plato (aprox. 300g)

Gire el mando giratorio en la dirección de las agujas del reloj (visualizador **5**) + pulse  2x  
(visualizador **300g**) + pulse 

### Funcionamiento del microondas a potencia máxima durante 60 segundos

Pulse  2x

### Funcionamiento del microondas durante 5 minutos al 80% de potencia (640 W)

Pulse  2x + gire el mando giratorio (visualizador **5:00**) + 

### Tiempo de funcionamiento del grill de 8 minutos

Pulse  + gire el mando giratorio (visualizador **8:00**) + 

### Descongelar 400g

Gire el mando giratorio en dirección contraria a la de las agujas del reloj (visualizador **400g**) + 

### Combinación microondas/grill durante 20 minutos

**1 o 2** + gire el mando giratorio (visualizador **20:00**) + 

### Estimado Cliente,

Antes de utilizar el horno microondas, le recomendamos que lea detenidamente las siguientes instrucciones y que conserve este manual de instrucciones como referencia en el futuro. El aparato sólo debe ser usado por personas que se han familiarizado con estas instrucciones.

## Elementos componentes

- |                              |                              |
|------------------------------|------------------------------|
| 1. Cierres de la puerta      | 7. Tablero de mando          |
| 2. Tirador de puerta         | 8. Mando giratorio           |
| 3. Ventanilla de observación | 9. Plato giratorio de vidrio |
| 4. Cubierta protectora       | 10. Anillo de rodillo        |
| 5. Alumbrado interior        | 11. Elemento del grill       |
| 6. Visualizador              | 12. Rejilla del grill        |

## Emplazar la unidad

- Coloque siempre el horno microondas sobre una superficie estable y nivelada resistente al calor y asegúrese de que queda protegido de cualquier fuente de calor o de una humedad excesiva.
- No utilice el aparato en exteriores.
- Debe asegurar una ventilación suficiente en todo momento. No coloque objetos encima de la unidad, y asegúrese de que se respeten las siguientes distancias mínimas de una pared u otro objeto:  
Lado: 5 cm  
Posterior: 10 cm  
Superior: 20 cm  
No debe quitarle los pies que se encuentran por debajo de la unidad.  
En la parte posterior del aparato existen dos espaciadores, que se deben doblar y cerrar antes de usar el aparato.  
No debe instalarse este aparato dentro de un armario; al colocar el aparato, asegúrese también de no situarlo inmediatamente debajo de un armario o de cualquier otro objeto similar.

### Conexión a la red eléctrica

El aparato sólo debe ser enchufado a una toma conectada a tierra instalada según las normas vigentes. Asegúrese de que la tensión de la red coincide con la tensión indicada en la placa de características. Este producto cumple con las directivas obligatorias que acompañan el etiquetado de la CEE.

## Antes de usarlo por primera vez

- Quite todos los materiales de embalaje externos e internos. Todos estos materiales están indicados para el reciclaje.
- **Precaución:** mantenga a los niños alejados del material de embalaje, porque podría ser peligroso, existe el peligro de asfixia.
- Después de desembalarlo y cada vez que conecta la unidad a la red eléctrica, examine la unidad y el cable de alimentación por si hubiera indicios de desperfectos. Asegúrese también de que la puerta (incluyendo la ventanilla de observación y los cierres) no está dañada o torcida y ciérrela firmemente contra su marco. Esto es importante porque asegura que no haya escapes de energía de microondas durante el funcionamiento. Por la misma razón debe examinar cuidadosamente la caja entera junto con el interior del horno.
- **En caso de avería, este aparato no debe ser usado** hasta que haya sido reparado por un técnico cualificado.
- **No extraiga** la capa protectora que cubre el interior de la puerta, ni la unidad de transmisión giratoria ni la cubierta protectora (4) de color gris-marrón situada junto a la luz en el lado derecho del interior.
- Pliegue los dos espaciadores blancos rectangulares situados en la parte posterior del aparato y ciérrelos.
- Introduzca el anillo de rodillo y el plato giratorio de vidrio dentro del aparato.
- Antes de utilizar el horno microondas, ponga el aparato a calentar en el ajuste grill (sin

activar la función microondas) por unos 10 minutos. Esto eliminará el olor típico que sale de un grill la primera vez que se enciende. Puede que salga un poco de humo; esto es normal, pero asegure una ventilación adecuada.

**Nota: No encienda el aparato a no ser que la comida a calentar o cocinar haya sido introducida en el horno.** La utilización del electrodoméstico vacío podría dañar el aparato.

## Notas importantes

- punto de ebullición sin burbujear visiblemente. Por lo tanto es importante tener muchísimo cuidado al tocar los recipientes, p. ej. al sacarlos del horno.
- El riesgo de sobrecalentamiento se puede reducir al poner una varilla de vidrio termorresistente en el recipiente durante el calentamiento.
- Los huevos con su cáscara o huevos enteros cocidos no deberán calentarse en un horno microondas, ya que podrían explotar incluso después de que el proceso de calentamiento en el microondas hubiera concluido.
- **Atención:** Es también sumamente peligroso calentar en el aparato líquidos o cualquier tipo de comida sólida dentro de recipientes cerrados, puesto que existe un riesgo real de explosión.
- El contenido de biberones o recipientes de vidrio con comida para niños deben ser revueltos o sacudidos para asegurar que el calor está distribuido de modo uniforme. **Para evitar quemaduras dolorosas y peligrosas, controle siempre la temperatura antes de darle de comer al niño.**
- Al calentar o cocer comida que está envuelta en materiales combustibles como plástico o papel, hay un riesgo de que estos ardan. También es posible que la comida se seque y hasta puede arder si el tiempo de cocción seleccionado es demasiado largo. La grasa y el aceite también son sustancias inflamables. Por lo tanto, es importante controlar el aparato durante su funcionamiento. Por supuesto que los líquidos altamente inflamables como el alcohol concentrado no deben ser calentados.
- Si observa que está saliendo humo durante el funcionamiento, mantenga la puerta cerrada para inhibir o apagar las llamas si hay. Apague la unidad inmediatamente y saque el enchufe de la toma de pared.
- Para evitar el peligro de quemaduras, hay que utilizar un guante para el horno adecuado siempre que saca comida del horno, dado que los utensilios y recipientes de cocina se calientan, tanto cuando emplea el grill como cuando emplea el microondas.
- Los termómetros especiales de cocina (como los que se emplean con un horno normal) no son indicados para el uso con los microondas.

## Instrucciones importantes de seguridad

- **Cuidado: cierto tipo de alimentos puede tener una tendencia a prender fuego. Nunca, bajo ninguna circunstancia, deje el aparato sin supervisión durante la utilización de las funciones microondas, grill o una combinación de estas.**
- Este microondas sólo está diseñado para descongelar, recalentar y cocer comida. No se acepta responsabilidad alguna si hay averías a consecuencia del uso incorrecto del aparato o si estas instrucciones no han sido observadas debidamente.
- Este aparato no debe ser utilizado por ninguna persona (incluidos niños) con reducidas

facultades físicas, sensoriales o mentales y tampoco por personas sin experiencia ni conocimiento, a menos que hayan recibido supervisión o instrucciones sobre el uso del aparato por parte de una persona responsable y por su propia seguridad.

- Los niños deben estar bajo supervisión para garantizar que no juegan con el aparato.
- **Atención:** no debe permitirse que los niños utilicen el horno microondas sin supervisión, a menos que se hayan facilitado instrucciones específicas y claras con anterioridad a su utilización, permitiendo que el niño aprenda no sólo a manejar el horno microondas de modo seguro, sino también a entender los peligros derivados de un uso incorrecto o de no seguir las instrucciones.
- **Advertencia** debido a las elevadas temperaturas que se alcanzan en las funciones de combinación, los niños no deben utilizar el aparato a menos que estén bajo la supervisión adecuada de un adulto.
- **Apague y desenchufe siempre el aparato:**
  - **antes de la limpieza,**
  - **en caso de avería.**
- **Atención:** Las superficies exteriores del electrodoméstico pueden calentarse durante su funcionamiento. También existe peligro de emisión de vapor por las ranuras de ventilación: **peligro de quemaduras.** 
- No deje que el aparato o su cable de alimentación entren en contacto con superficies calientes o fuentes de calor. No permita que el cable de alimentación cuelgue en el vacío y manténgalo lejos de cosas calientes.
- Si el aparato no se mantiene limpio, se producirá el deterioro de su superficie, y en consecuencia una disminución en la vida útil del aparato, además de constituir un peligro para la seguridad del usuario.
- Este microondas está diseñado para uso doméstico y no comercial. (Clase B cumple con la norma EN 55011:1998+A1+A2)
- **Atención:** cualquier trabajo de mantenimiento o reparación que precise la extracción de alguna cubierta protectora contra la radiación del microondas representa un serio peligro para personas no cualificadas. Esto incluye la sustitución del cable especial eléctrico o la bombilla del alumbrado interior. El aparato no debe ser abierto, excepto por personal cualificado. Si es preciso repararlo, se debe mandar el aparato a uno de nuestros servicios de asistencia postventa. Las direcciones se encuentran en el apéndice de este manual.

### **La función microondas (Grupo II cumple con la norma EN 55011:1998+A1+A2)**

Dentro de la unidad se genera energía electromagnética, haciendo que las moléculas en la comida (principalmente moléculas de agua) oscilen y por consiguiente que la comida se caliente. Por esta razón, la comida con un alto contenido de agua se calentará más rápidamente que la comida relativamente seca. El calor se propaga gradualmente dentro de la comida. Los utensilios, platos o recipientes que emplea solo se calientan indirectamente, como resultado de la temperatura de la comida.

## **Emplee siempre utensilios de cocina apropiados**

- No coloque la comida directamente encima del plato giratorio de vidrio; emplee siempre un plato o un recipiente apropiado de cocina. Asegúrese de que el recipiente no sobresalga del borde del plato giratorio.
- Debe evitarse el uso de objetos metálicos dado que las ondas se reflejan en las superficies metálicas, pudiendo no llegar hasta la comida que se desea cocinar. Cualquier

metal dentro del horno podría producir chispas, y con ello un eventual daño al aparato.

- Como regla general, los cubiertos o contenedores metálicos no deben ser usados en el microondas. Algunas envolturas de comida contienen aluminio doméstico o alambre bajo una capa de papel y por lo tanto tampoco son indicadas para el uso con los aparatos de microondas.
- En el caso de que en una receta se recomiende el uso de papel de aluminio, asegúrese de que la comida está firmemente envuelta en el papel de aluminio (evitando que haya burbujas de aire). Asegúrese de mantener una **distancia mínima de 2.5 cm** entre el papel de aluminio y las paredes interiores del horno.
- Asegúrese siempre de que el recipiente o el plato que emplea no lleva ningún detalle en metal como por ejemplo un borde de oro o colores que contiene partículas de plomo. Los objetos hechos de cristal de plomo tampoco son indicados. Asegúrese siempre de que los contenedores de cocina empleados no tienen sitios huecos (p.ej. en las asas). Los materiales porosos pueden haber absorbido agua durante la limpieza y tampoco son indicados. Los recipientes de cocina o utensilios hechos de materiales de plástico del tipo “Melamina” absorben energía y tampoco son indicados.

#### - **Empleando la función microondas**

- Sin embargo, los contenedores hechos de vidrio termorresistente o porcelana son muy adecuados para el uso en aparatos de microondas.
- El plástico es apropiado solo si es termorresistente hasta 180° C. Las bolsas de cocinar etc. deben ser perforadas para soltar la alta presión que se acumula durante la cocción.

Los contenedores de cocina diseñados especialmente para el uso con microondas están en venta en la mayoría de tiendas que venden productos de cocina.

- Se puede someter contenedores de cocina o platos a una prueba para verificar si son apropiados para emplear en el microondas: coloque el artículo (sin comida) encima del plato giratorio; encienda la unidad, ajústela al nivel 'Alto' y déjela encendida unos 20 segundos. Escuche y mire por si hay crujidos o chispas. Si esto ocurre, apague la unidad inmediatamente. También es importante controlar la temperatura del contenedor: un contenedor apropiado sólo estará templado.

#### - **Empleando la función grill**

- Al emplear la función grill, se puede usar cualquier recipiente o plato termorresistente apropiados para un horno normal. No use artículos de plástico cuando emplea el grill.
- La comida que quiere cocinar debe ser colocada directamente encima de la rejilla del grill, que luego se coloca sobre el plato giratorio de vidrio.



#### - **Empleando la función de combinación microondas/grill**

- Al emplear la combinación microondas/grill, las funciones de microondas y grill se activan en alternación. Los recipientes o platos deben, por lo tanto, ser apropiados para el uso en un microondas además de ser termorresistentes. Por causa de las temperaturas bastante elevadas, no debe emplear artículos de plástico. La rejilla de grill de esta unidad es indicada para el uso con el horno de microondas. Asegúrese de que el recipiente o plato usado no contiene partes de metal.





# Funcionamiento

## Información general para la programación del aparato

Para asegurar un resultado óptimo, este horno microondas utiliza componentes electrónicos de máxima calidad.



- Al pulsar cualquier botón de control del aparato, la introducción correcta de datos quedará confirmada mediante un pitido.
- Cuando un programa esté listo para ser activado, el símbolo  parpadeará en el visualizador.
- Durante el desarrollo de una secuencia de programación, se puede obtener el ajuste del momento pulsando la tecla apropiada. Por ejemplo, si durante el programa de microondas se pulsa la tecla , el visualizador mostrará el ajuste de potencia seleccionado.
- Se puede interrumpir o reiniciar un programa pulsando la tecla .

## Secuencia de funcionamiento general



- Coloque la comida a calentar en un contenedor apropiado. Coloque el contenedor sobre el plato giratorio dentro del horno.
  - Al colocar alimentos en el microondas, deben cubrirse para evitar que se sequen. Las tapas de vidrio o plástico diseñadas especialmente para usar con microondas se pueden encontrar en la mayoría de las tiendas.
  - Al utilizar la combinación microondas/grill, no cubra la comida a cocinar. Coloque la rejilla de grill directamente encima del plato giratorio de vidrio y ponga la comida encima de la rejilla.
- Cierre la puerta y seleccione el programa deseado.
- Cuando se inicie el programa, el plato giratorio comenzará a girar. Durante el funcionamiento, la luz interior permanecerá encendida.
- Si el programa no se inicia antes de 30 segundos, el aparato automáticamente regresará al modo de Espera.
- Si, durante el funcionamiento, se abre la puerta o se pulsa la tecla  (para revolver o dar la vuelta a la comida y asegurar una distribución uniforme del calor), el funcionamiento del temporizador y el programa quedará suspendido. En este momento se puede cambiar el tiempo de cocción, si es necesario. El programa se reanudará automáticamente al cerrar la puerta de nuevo y pulsar la tecla .
- Pulse  dos veces para interrumpir el programa.
- 4 pitidos indicarán que el tiempo previamente programado ha transcurrido; a la vez, la luz interior se apagará. El visualizador mostrará **END**. Las señales se repetirán cada dos minutos hasta que se abra la puerta o se pulse .
- Abra la puerta y saque el recipiente con la comida.
- Para obtener una distribución de calor uniforme en la comida, debe dejar el recipiente durante algunos minutos.
- El tiempo de cocción normalmente depende de varios factores.
  - Las microondas penetran la superficie de la comida. Por lo tanto, artículos de comida más grandes necesitan más tiempo de cocción que la misma comida cortada en pedazos más pequeños. También es importante distribuir la comida de modo uniforme en el plato.
  - Para asegurar que se elimina cualquier bacteria de la comida, hay que exponer la

- comida a temperaturas altas durante un periodo bastante largo.
- Como regla de base: la mitad de la cantidad - la mitad del tiempo.  
el doble - casi el doble del tiempo.

### Ajustar el reloj:







Después de enchufar el aparato al suministro eléctrico, el visualizador mostrará **1:01** y se escuchará una señal acústica. El proceso de ajuste del reloj se puede cancelar pulsando la tecla  .

El reloj se debe ajustar cuando se conecta el electrodoméstico por vez primera y también cuando el reloj queda desajustado tras un corte en el suministro eléctrico.





1. Pulse  una o dos veces para seleccionar la visualización del reloj en el formato de 24- ó 12-horas. El visualizador mostrará **24H** ó **12H**.
2. Gire el mando giratorio para configurar la hora correcta. El valor para la hora será entre **0-23** (para 24H) ó entre **1-12** (para 12H).
3. Pulse .
4. Gire el mando giratorio para configurar los minutos correctos. El valor para los minutos será entre **0-59**.
5. Pulse  para concluir el ajuste del reloj.

### La función microondas

Para programar el aparato para que cocine, es necesario seleccionar el modo correcto (microondas), el ajuste de potencia preciso y el tiempo de cocción, antes de iniciar la secuencia del programa. El ajuste de potencia se selecciona pulsando reiteradamente . El tiempo de cocción se puede programar hasta un valor máximo de 60 minutos.

	Ajustes de potencia			
	Potencia (P)	Visualizador	Tipo	
1 x	800W	100%; 	Alto	Calentar líquidos, cocinar
2 x	640W	80%; 	Medio alto	Descongelar y calentar platos ultracongelados
3 x	480W	60%; 	Medio	Cocinar comida delicada
4 x	320W	40%; 	Descongelar	Descongelar
5 x	160W	20%; 	Bajo	Descongelar comida delicada
6 x	0	0%; 		Función cronómetro de cocción

Ejemplo: para programar la función microondas durante un tiempo de cocción de 5 minutos al 60% de potencia.

1. Pulse  3 veces. El visualizador mostrará **60 %**,  y .
2. Gire el mando giratorio, hasta que el visualizador muestre **5:00**.
3. Pulse .

Nota: Para ajustar el tiempo de cocción debe seguir estos intervalos de avance:

- 0 - 5 minutos : avances de 10-segundos
- 5 - 10 minutos : avances de 30-segundos
- 10 - 30 minutos : avances de 1-minuto
- 30 - 60 minutos : avances de 5-minutos



### La función grill

El proceso del grill utiliza calor por radiación para cocinar la comida. Este programa es

adecuado para gratinar o para asar piezas delgadas de carne.

Seleccione el tiempo deseado para el funcionamiento del grill. El tiempo del grill se puede programar hasta un valor máximo de 60 minutos. No se puede modificar el ajuste de potencia de la función del grill. Se deberá girar la carne cuando un lado esté suficientemente dorado, y se deberá sacar cuando esté hecho por ambos lados, por ello es importante comprobar atentamente este proceso.

Ejemplo: programar la función grill para 30 minutos.

1. Pulse . El visualizador indica .
2. Use el mando giratorio para seleccionar el tiempo de cocción deseado.
3. Pulse  para iniciar el programa del grill.

### Funciones combinadas

Cuando utilice una combinación de funciones, las funciones de microondas y grill se activarán alternativamente en momentos distintos del tiempo configurado. Usando varias combinaciones se reducirá el tiempo total de cocción. Estos programas son útiles para pescado, patatas, soufflés o gratinados.

Función	Visualizador	Microondas	Grill	Uso
1	COMB1	30%	70%	Pescado y platos gratinados
2	COMB2	55%	45%	Patatas, guisos y aves

1. Pulse **1** o **2**. El visualizador indicará **COMB1** o **COMB2**.
2. Use el mando giratorio para seleccionar el tiempo de cocción deseado.
3. Pulse  para iniciar la función combinada seleccionada.

### Programa rápido

Los tiempos de funcionamiento del microondas que se utilizan habitualmente se pueden seleccionar pulsando simplemente . Con esta función, el nivel de potencia del microondas es **siempre** 100%. Cada vez que pulse la tecla, el tiempo de cocción incrementará en 30 segundos, pero si el tiempo de cocción excede 2:30, se añadirá 1 minuto por cada pulsación de la tecla. El tiempo se puede programar hasta un valor máximo de 12 minutos.

**Note:** El proceso de cocción comienza al pulsar la tecla por primera vez.

Ejemplo: para programar la función microondas para un tiempo de cocción de 2 minutos al 100% de potencia.

1. Pulse  4 veces. El visualizador muestra **2:00**,  y .

### Programa de descongelación



Es programa de descongelación es útil para descongelar alimentos, según su peso. Para los alimentos delicados aconsejamos descongelar a nivel '**Bajo**' (ver la tabla *Ajuste de potencia*), para asegurar que el alimento se descongela a temperatura constante y baja.

### Notas útiles:

- El proceso de descongelación se debe interrumpir a intervalos regulares y los trozos de alimentos ya descongelados se deben retirar; de este modo se asegura que los alimentos ya descongelados no absorberán el calor destinado a alimentos que todavía deben ser descongelados.
- Los alimentos conservados en recipientes de plástico o envueltos en plástico deben dejarse reposar durante un rato después de sacarlos del congelador. Espere hasta que los





alimentos se puedan separar fácilmente del plástico, antes de introducirlos en el horno dentro de un recipiente apropiado para su uso en hornos microondas.

1. Gire el mando giratorio en sentido contrario a las agujas del reloj para seleccionar el peso de los alimentos que desea descongelar (entre 100g y 1800g). El visualizador indica **Auto**,  y el peso seleccionado en gramos.
2. Pulse  para iniciar el proceso de descongelación. Se escucha un pitido y en el visualizador aparece el tiempo de descongelación.

**Nota:** A mitad del tiempo de descongelación programado, se escuchará un doble pitido y el programa automáticamente se detendrá; de este modo podrá revolver los alimentos que desea descongelar, o extraer los alimentos que ya están descongelados. Abra la puerta, revuelva o extraiga los alimentos, después cierra la puerta de nuevo y pulse  para proseguir con el programa.



### **Programas automáticos de cocción**

Estos programas automáticos de cocción son útiles cuando se cuecen o calientan alimentos sin haber seleccionado ningún ajuste particular, para potencia o tiempo de cocción.

1. Gire el mando giratorio en el sentido de las agujas del reloj para seleccionar el menú deseado. El visualizador muestra el símbolo '**Auto**' y el número de código del programa seleccionado (**1 a 9**).
2. Pulse  para configurar el peso o el programa deseado.
3. Pulse  para iniciar el programa.

Menú	Peso	Visualizador
<b>1</b> Leche / café	200 ml	1
	400 ml	2
	600 ml	3
<b>2</b> Arroz	150 g	150
	300 g	300
	450 g	450
	600 g	600
<b>3</b> Espaguetis	100 g	100
	200 g	200
	300 g	300
<b>4</b> Patatas	230 g	1
	460 g	2
	690 g	3
<b>5</b> Recalentar	200 g	200
	300 g	300
	400 g	400
	500 g	500
	600 g	600
	700 g	700
	800 g	800
<b>6</b> Pescado	200 g	200
	300 g	300
	400 g	400
	500 g	500
	600 g	600
<b>7</b> Pollo	800 g	800
	1000 g	1000
	1200 g	1200
	1400 g	1400
<b>8</b> Ternera / cordero	200 g	200
	300 g	300
	400 g	400
	500 g	500
	600 g	600
<b>9</b> Brocheta / kebab	100 g	100
	200 g	200
	300 g	300
	400 g	400
	500 g	500

### Dispositivo de seguridad para niños:

Este dispositivo de seguridad evita que los niños puedan utilizar el aparato sin supervisión. Para activar el dispositivo de seguridad, pulse  durante 3 segundos. El símbolo  aparece mostrado en el visualizador.

Para desactivar el dispositivo de seguridad, Pulse  de nuevo durante 3 segundos. El símbolo  desaparece del visualizador.

**Nota:** Si Vd. no pudiera encender el aparato, compruebe primero que el dispositivo de seguridad no está activado.

## Mantenimiento y limpieza general

- Antes de limpiar el aparato, asegúrese de que esté desconectado de la red eléctrica y que se haya enfriado por completo.
- No limpie la unidad con agua. Asegúrese de que el agua - ni la más mínima cantidad - no entre en las ranuras de ventilación en el interior o el exterior de la unidad. No emplee aparatos de limpieza con vapor para la limpieza.
- La superior interior se debe limpiar a fondo después de cada ciclo de funcionamiento. El interior de la puerta, el cierre sellador de la puerta y la superficie adyacente siempre deben estar limpios.
- La unidad entera se puede limpiar con un paño limpio ligeramente humedecido y un detergente ligero. Después séquelo meticulosamente.
- No emplee productos de limpieza abrasivos o muy fuertes. Los pulverizadores especiales para limpiar hornos normales que se pueden conseguir en las tiendas no se deben usar.
- Mantenga limpios a todo momento el anillo de rodillo y el riel por debajo.
- La rejilla del grill se puede limpiar con agua templada con jabón.

### Especificaciones técnicas

Tamaño exterior: 449 mm (A) x 392 mm (P) x 260 mm (A)

Tamaño interior

- plato giratorio de vidrio: Ø 245 mm
- espacio libre encima del plato giratorio de vidrio: 170 mm

Peso de unidad: ca. 13.0 kg

Voltaje de operación: 230-240 V ~ 50 Hz

Consumo total de energía:

- grill: 1000 W
- microondas: 1200 W
- combinación microondas/grill: 1200 W

Potencia de salida de microondas: 160 W - 800 W

### Desechar



Se debe dejar las unidades viejas o dañadas inservibles quitándoles el cable de alimentación. Si no sabe qué facilidades de reciclaje hay en su barrio, averíguelo en la oficina pertinente del ayuntamiento.

### Garantía

Este producto está garantizado por un período de dos años, contado a partir de la fecha de compra, contra cualquier defecto en materiales o mano de obra. Esta garantía sólo es válida si el aparato ha sido utilizado siguiendo las instrucciones de uso, siempre que no haya sido modificado, reparado o manipulado por cualquier persona no autorizada o haya sido estropeado como consecuencia de un uso inadecuado del mismo. Naturalmente esta garantía no cubre las averías debidas a uso o desgaste normales, así como aquellas piezas de fácil rotura tales como cristales, piezas cerámicas, etc. Esta garantía no afecta a los derechos legales del consumidor ante la falta de conformidad del producto con el contrato de compraventa.



## Esempi di programmazione

### Riscaldamento di un'unica porzione (ca. 300 gr.)

Girate la manopola di comando in senso orario (display **5**) + premete 2x (display **300g**)  
+ premete tasto

### Funzionamento a microonde al massimo della potenza per 60 secondi

Premete il tasto 2x

### Funzionamento a microonde per 5 minuti al 80% di potenza (640 W)

Premete il tasto 2x + girate la manopola di comando (display **5:00**) +

### Tempo di grigliatura 8 min.

Premete il tasto + girate la manopola di comando (display **8:00**) +

### Scongelamento 400 gr.

Girate la manopola di comando in senso antiorario (display **400g**) +

### Combinazione microonde/grill per 20 minuti

**1** o **2** + girate la manopola di comando (display **20:00**) +

### Gentile Cliente,

Prima d'utilizzare il forno a microonde, leggete attentamente le seguenti istruzioni e conservate il presente libretto per poterlo consultare anche in futuro. L'apparecchio va utilizzato solo da persone che si siano impratichite con le presenti istruzioni.

## Imparate a conoscere il vostro apparecchio

1. Chiusura sportello
2. Impugnatura sportello
3. Oblò d'osservazione
4. Coperchietto di protezione
5. Luce interna
6. Display
7. Quadro di comando
8. Manopola di controllo
9. Piastra girevole in vetro
10. Anello di rotazione
11. Elemento della graticola
12. Griglia

## Sistemazione dell'apparecchio

- Installate sempre il forno a microonde sopra ad una superficie stabile e piana, termoresistente e al riparo da qualsiasi fonte di eccessivo calore o umidità.
- Non utilizzate l'apparecchio all'aperto.
- Assicurate sempre una sufficiente aerazione. Non poggiate sull'apparecchio nessun oggetto e rispettate le distanze minime qui di seguito indicate fra l'apparecchio e il muro o altri oggetti:

Lati: 5 cm

Dietro: 10 cm

Alto: 20 cm

Non togliete i piedini posti sulla base dell'apparecchio.

Sul retro dell'apparecchio ci sono due distanziatori: dovete aprirli portandoli verso l'esterno e bloccarli in sede prima di procedere all'utilizzo dell'apparecchio. L'apparecchio non deve essere incassato all'interno di mobiletti chiusi. Quando sistemate l'apparecchio, evitate di installarlo direttamente sotto un armadio o qualsiasi altro oggetto simile.

### Collegamento alla rete

L'apparecchio deve essere collegato esclusivamente ad una presa di corrente con messa a terra, installata a norma di legge. Assicuratevi che la tensione d'alimentazione corrisponda alla tensione indicata sulla targhetta portadati. Questo prodotto è conforme alle direttive vincolanti per l'etichettatura CE.

## Prima di adoperare l'apparecchio per la prima volta

- Eliminate completamente tutti gli imballi esterni e interni. I materiali utilizzati per l'imballaggio sono riciclabili.
- **Avvertenza:** Tutto il materiale di imballaggio deve essere tenuto fuori della portata dei bambini a causa del rischio potenziale, per esempio di soffocamento, esistente.
- Dopo la sballatura e prima di collegare alla rete di alimentazione, controllate accuratamente che l'apparecchio e il cavo di alimentazione non presentino nessuna traccia di deterioramento. Assicuratevi inoltre che lo sportello (oblò d'osservazione e chiusure dello sportello compresi) non sia danneggiato o piegato e richiudete saldamente lo sportello contro il suo supporto. Ciò è importante per impedire l'emissione d'energia microonde durante il funzionamento. Per lo stesso motivo occorrerà esaminare accuratamente la parte esterna dell'apparecchio e l'interno del forno.
- **In caso di danneggiamento, l'apparecchio non deve essere utilizzato** finché non sarà stato controllato da un tecnico specializzato.
- **Non rimuovete** la pellicola di schermatura posta sulla parte interna dello sportello, né il motorino della piastra girevole né il coperchietto di protezione (4) che si trova sul lato destro all'interno del forno vicino alla luce.
- Portate verso l'esterno i due distanziatori rettangolari bianchi che si trovano sul retro dell'apparecchio e bloccateli in sede.
- Inserite l'anello di rotazione e la piastra girevole in vetro all'interno dell'apparecchio.
- Dovendo usare il forno a microonde per la prima volta, lasciate riscaldare l'apparecchio regolato solo sulla funzione grill (senza attivare la funzione microonde) per circa 10

minuti. In questo modo si potrà eliminare il caratteristico odore emesso da un qualsiasi grill al primo utilizzo. Potrebbe fuoriuscire un leggero fumo; questo fenomeno è normale ma occorrerà assicurare una sufficiente aerazione.

**Avvertenza: non accendete l'apparecchio senza aver inserito nel forno il cibo da riscaldare o da cuocere.** L'uso a vuoto dell'apparecchio rischia di danneggiarlo.

## Consigli utili

- Quando mettete a riscaldare nel forno a microonde delle sostanze liquide, potrebbe succedere che il liquido si riscaldi oltre il punto d'ebollizione, senza che sia visibile nessun ribollimento. È importante perciò prestare molta attenzione quando toccate i contenitori, ad esempio per toglierli dal forno.
- Per ridurre i rischi di trabocco, durante il processo di riscaldamento sarebbe opportuno introdurre nel contenitore un'asta in vetro termoresistente.
- Non mettete a riscaldare con il forno a microonde uova nei gusci o uova sode intere: rischierebbero di scoppiare, e il rischio persiste anche dopo che il processo di riscaldamento a microonde si è concluso.
- **Attenzione:** è altrettanto pericoloso riscaldare con il forno a microonde liquidi o altri cibi solidi sistemati in contenitori chiusi perché potrebbero esplodere.
- Prima di mettere a riscaldare biberon o pappe per bambini in barattoli di vetro, agitate e mescolatene bene il contenuto per assicurare una distribuzione uniforme della temperatura. **E prima di presentare il cibo al bambino, controllatene sempre la temperatura in modo da evitare dolorose e pericolose scottature.**
- Quando riscaldate o cuocete cibo contenuto o avvolto in materiali combustibili quali la plastica o la carta, l'involucro rischia di infiammarsi. Potrebbe succedere anche che il cibo si secchi o addirittura si infiammi se il tempo di cottura è eccessivo. Anche il grasso o l'olio sono sostanze infiammabili. È quindi importante sorvegliare l'apparecchio durante il funzionamento. I liquidi molto infiammabili come l'alcool ad alta concentrazione, ovviamente non devono mai essere riscaldati.
- In caso d'emissione di fumo durante il funzionamento, tenete lo sportello chiuso per impedire o soffocare eventuali fiamme. Spegnete immediatamente l'apparecchio e disinserite la spina dalla presa di corrente.
- Giacché gli utensili e contenitori da cottura si riscaldano non solamente durante l'uso della graticola ma anche durante la funzione microonde, occorrerà sempre, per evitare ogni rischio di bruciatura, utilizzare una presina per il forno per togliere il cibo dal forno.
- I termometri da forno speciali (come quelli utilizzati nei forni tradizionali) non sono adatti per i forni a microonde.

## Importanti norme di sicurezza

- **Avvertenza: alcuni alimenti possono prendere fuoco. Non lasciate mai, in nessuna circostanza, l'apparecchio incustodito durante l'uso delle microonde, del grill o delle funzioni combinate.**
- Questo forno a microonde è stato progettato esclusivamente per lo scongelamento, il riscaldamento e la cottura degli alimenti. Nessuna responsabilità verrà assunta in caso di danni risultanti da un uso erraneo o dalla non conformità alle istruzioni.

- Questo apparecchio non è previsto per l'utilizzo da parte di persone (bambini compresi) con ridotte capacità fisiche, sensoriali o mentali, o con scarsa esperienza o conoscenza, a meno che non siano adeguatamente sorvegliate o istruite sull'uso dell'apparecchio dalla persona responsabile della loro sicurezza.
- È necessario sorvegliare che i bambini non giochino con l'apparecchio.
- **Attenzione:** non consentite mai che dei bambini utilizzino il forno a microonde senza la sorveglianza di un adulto, a meno che, prima dell'uso, non abbiate dato al bambino istruzioni chiare e precise che gli permettano non solamente d'utilizzare senza pericolo il forno a microonde, ma anche di capire gli eventuali rischi derivanti da un erraneo utilizzo o dalla non osservanza delle istruzioni.
- **Avvertenza** a causa delle alte temperature raggiunte durante l'utilizzo delle funzioni combinate, i bambini non dovrebbero utilizzare l'apparecchio senza un'adeguata sorveglianza di un adulto.
- **Spegnete sempre l'apparecchio e disinserite la spina dalla presa di corrente:**
  - durante ogni pulizia,
  - in caso di cattivo funzionamento.
- **Attenzione:** le superfici esterne dell'apparecchio potrebbero riscaldarsi durante l'uso. Esiste anche il rischio di emissione di vapore attraverso le fenditure d'aerazione: **pericolo di scottature.** 
- Evitate che l'apparecchio o il cavo d'alimentazione si trovino a contatto con fonti di calore. Non lasciate pendere liberamente il cavo d'alimentazione e tenetelo lontano dagli elementi riscaldanti.
- La mancanza di una corretta pulizia dell'apparecchio potrebbe danneggiare la qualità delle superfici con eventuale diminuzione del ciclo di vita oltre che potenziali rischi per la sicurezza di chi lo utilizza.
- Questo forno a microonde è destinato ad uso esclusivamente domestico e non è inteso per uso professionale. (Classe B in accordo alla norma EN 55011:1998+A1+A2)
- **Attenzione:** ogni manutenzione o assistenza che esiga la rimozione del coperchietto di protezione contro i raggi a microonde costituisce un rischio grave per le persone non qualificate. Ciò comprende la sostituzione del cavo d'alimentazione speciale o di qualsiasi lampadina interna. L'apparecchio non deve essere aperto, tranne che da un tecnico qualificato. Nel caso in cui l'apparecchio richieda una riparazione, rinviatelo ad uno dei nostri Centri Assistenza Clienti i cui indirizzi si trovano in appendice al presente libretto.

### **La funzione microonde (Gruppo II in accordo alla norma EN 55011:1998+A1+A2)**

Un'energia elettromagnetica verrà prodotta all'interno dell'apparecchio, generando l'oscillazione delle molecole alimentari (molecole d'acqua in particolare), oscillazione che, a sua volta, determinerà il riscaldamento del cibo. I cibi ad alto tenore d'acqua si riscaldano perciò più velocemente dei cibi secchi. Il calore verrà gradualmente prodotto all'interno del cibo. Gli utensili, contenitori o piatti utilizzati saranno indirettamente riscaldati e solamente in funzione della temperatura del cibo.

## **Utilizzate sempre utensili da cucina idonei**

- Non ponete il cibo direttamente sulla piastra girevole in vetro; utilizzate sempre un piatto o un contenitore da cottura idoneo. Badate a non lasciare sporgere il contenitore fuori dal bordo della piastra girevole in vetro.

- L'uso di oggetti di metallo deve essere evitato perché le superfici metalliche riflettono le microonde, impedendo che esse giungano sino al cibo da cuocere. La presenza di metallo dentro il forno potrebbe causare alcune scintille suscettibili, a loro volta, di danneggiare l'apparecchio.
- In linea generale, non si devono usare nel forno a microonde posate o contenitori in metallo. Alcuni involucri alimentari comprendono fogli d'alluminio o fili metallici sotto ad uno strato di carta, e non sono consigliabili per l'uso con gli apparecchi a microonde.
- Nel caso in cui in una ricetta sia consigliato l'utilizzo del foglio di alluminio, badate ad avvolgere accuratamente il cibo nel foglio di alluminio (evitando la formazione di bollicine d'aria). Calcolate uno **spazio di minimo 2.5 cm** fra il foglio di alluminio e le pareti interne del forno.
- Assicuratevi sempre che il contenitore o il piatto di cottura utilizzato non abbia nessuna decorazione metallica, tipo un bordo dorato o colorato contenente delle particelle di metallo. Gli oggetti in cristallo di piombo sono sconsigliati. Assicuratevi sempre che i contenitori utilizzati per la cottura non presentino nessun elemento vuoto (impugnature, ad esempio). Le sostanze porose rischiano di assorbire acqua durante la pulizia e sono quindi sconsigliate. I contenitori o utensili da cottura in 'Melamina' assorbono energia e sono anch'essi sconsigliati.

**- Uso della funzione microonde**

- I contenitori in vetro o in porcellana termoresistente si prestano tuttavia perfettamente all'uso dentro gli apparecchi a microonde.
- La plastica è idonea solamente nel caso in cui sia termoresistente fino a 180° C. I sacchetti di cottura ecc. devono essere perforati in modo da liberare l'alta pressione durante la cottura.

I contenitori da cottura specialmente designati per l'uso nei forni a microonde sono disponibili presso i principali negozi di articoli da cucina.

- I contenitori o piatti di cottura possono essere provati per determinare se sono idonei per l'uso dentro un apparecchio a microonde: ponete l'oggetto (privo d'alimenti) sopra alla piastra girevole in vetro; accendete l'apparecchio, regolate il forno al livello 'Alto' e lasciatelo funzionare per circa 20 secondi. Ascoltate e osservate attentamente se si producono scoppiettii o scintille. In questo caso, spegnete immediatamente l'apparecchio. È importante controllare anche la temperatura del contenitore: i contenitori adatti diventeranno solamente tiepidi.

**- Uso della funzione grill**

- I contenitori o piatti termoresistenti specifici per i forni tradizionali potranno essere utilizzati con la funzione grill. E' invece proibito l'uso di contenitori di plastica con il grill.
- Gli alimenti destinati alla cottura vanno sistemati direttamente sopra alla griglia, la quale a sua volta verrà posta sulla piastra girevole in vetro.

**- Uso della funzione combinata forno a microonde/grill**

- Durante l'uso della funzione combinata forno a microonde/grill, le funzioni forno a microonde e grill vengono attivate alternativamente. I contenitori o piatti devono perciò sia prestarsi all'uso dentro un apparecchio a microonde sia essere termoresistenti. A causa delle temperature relativamente alte non si devono usare prodotti di plastica. La griglia in dotazione con il presente apparecchio è adatta per l'uso con un forno a microonde. Assicuratevi che il contenitore o il piatto utilizzato





non contenga nessun elemento metallico.





## Funzionamento

### Informazioni generali sulla programmazione dell'apparecchio

Per garantire dei risultati ottimali, il forno a microonde utilizza dispositivi elettronici di ultima generazione.

- Premendo un tasto, sentirete un segnale sonoro a conferma dell'esatta immissione del comando.
- Se il programma è pronto per l'attivazione, sul display lampeggerà il simbolo .
- Durante una sequenza di programmazione, è possibile richiamare le impostazioni ad essa relative, premendo il tasto adatto. Per es., se durante il programma a microonde, premete il pulsante  sul display verranno visualizzate le impostazioni di potenza selezionate.
- Un programma può essere interrotto o ripreso premendo il tasto .

### Messa in funzione: istruzioni generali

- Ponete il cibo da riscaldare in un contenitore idoneo e sistematelo sulla piastra girevole del forno.
  - Per non far asciugare troppo i cibi da preparare con la funzione microonde, utilizzate dei coperchi. Coperchi in vetro o in plastica, specifici per l'uso con gli apparecchi a microonde, sono disponibili presso quasi tutti i negozi di articoli da cucina.
  - Astenetevi, mentre utilizzate la funzione combinata forno a microonde/graticola, da coprire il cibo destinato alla cottura. Ponete la griglia della graticola direttamente sopra alla piastra girevole in vetro e ponete il cibo sulla griglia.
- Chiudete lo sportello e impostate il programma di cottura desiderato.
- All'avvio del programma, la piastra girevole comincia a ruotare. Durante il funzionamento dell'apparecchio, la luce interna rimane accesa.
- Se il programma non ha inizio entro 30 secondi, l'apparecchio ritornerà automaticamente nella modalità di attesa (Stand-by).
- Se, durante il funzionamento, aprite lo sportello o premete il tasto  (per esempio per mescolare o girare gli alimenti per assicurare un'uniforme distribuzione del calore), le funzioni di programmazione e il timer verranno interrotti. Se necessario, a questo punto potete modificare il tempo di cottura. Il programma riprenderà automaticamente solo dopo che avrete chiuso lo sportello e premuto il tasto .
- Premete il tasto  due volte per interrompere il programma.
- 4 segnali sonori indicano che il tempo pre-programmato è terminato e immediatamente si spegne la luce interna. Sul display appare la dicitura **END (FINE)**. I segnali sonori si ripetono ad intervalli di 2 minuti di tempo sinché non sarà aperto lo sportello o premuto il tasto .
- Aprite lo sportello e togliete il contenitore con il cibo.
- Per ottenere una distribuzione del calore uniforme all'interno del cibo, occorrerà lasciare riposare il contenitore per parecchi minuti.
- Il tempo di cottura normalmente dipende da vari fattori.
  - Le microonde penetrano la superficie del cibo. Per delle porzioni di alimenti di dimensioni più grosse, sarà necessario un tempo di cottura più lungo di quello richiesto per la cottura della stessa quantità d'alimenti tagliata a pezzetti. E il cibo, inoltre, deve



essere ripartito sul piatto uniformemente.

- Per assicurare l'efficace distruzione di tutti i batteri contenuti nel cibo, occorrerà esporre il cibo a temperature alte per un periodo abbastanza lungo.
- Regola fondamentale: mezza quantità - metà del tempo.  
doppia quantità - quasi il doppio del tempo.

### Regolazione dell'orologio:

Dopo che l'apparecchio è stato collegato alla rete di alimentazione elettrica, sul display compaiono le cifre **1:01** e viene emesso un segnale acustico. Il processo di impostazione dell'orario può essere cancellato premendo il tasto .

L'orologio va regolato quando si collega l'elettrodomestico per la prima volta e anche dopo un'eventuale interruzione della corrente elettrica.





1. Premete  una o due volte per selezionare il tipo di visualizzazione dell'orario da 24 o da 12 ore. Sul display compare **24H** o **12H**.
2. Girate la manopola di controllo per impostare l'ora. Le ore devono essere da **0** a **23** (per il tipo da 24H) o da **1** a **12** (per il tipo da 12H).
3. Premete .
4. Girate la manopola di controllo per impostare i minuti. L'orario impostato deve essere da **0** a **59**.
5. Premete  per completare la procedura di regolazione dell'orario.

### La funzione a microonde

Per la programmazione dell'apparecchio, prima di avviare una sequenza di programma, bisogna selezionare la modalità giusta (a microonde), l'impostazione di potenza e il tempo di cottura. L'impostazione di potenza viene selezionata premendo una o più volte il tasto . Il tempo di cottura può essere pre-impostato sino ad un massimo di 60 minuti.

	Impostazioni di potenza			
	Potenza (P)	Display	Tipo	
1 x	800W	100%; 	Alto	Riscaldamento di liquidi, cottura
2 x	640W	80%; 	Medio- alto	Scongelamento e riscaldamento dei cibi congelati
3 x	480W	60%; 	Medio	Cottura di alimenti delicati
4 x	320W	40%; 	Scongelamento	Scongelamento
5 x	160W	20%; 	Basso	Scongelamento di alimenti delicati
6 x	0	0%; 		Funzione contaminuti

Esempio: programmazione della funzione a microonde per un tempo di cottura di 5 minuti al 60% di potenza.

1. Premete  3 volte. Sul display compare la dicitura **60 %**,  e .
2. Girate la manopola di controllo sino a evidenziare sul display le cifre **5:00**.
3. Premete .

N.B.: I passi che seguono servono per impostare il tempo di cottura:



- 0 - 5 minuti : passi da 10 secondi
- 5 - 10 minuti : passi da 30 secondi
- 10 - 30 minuti : passi da 1 minuto
- 30 - 60 minuti : passi da 5 minuti

## La funzione grill

Il processo di grigliatura utilizza il sistema di irradiazione del calore per la preparazione degli alimenti. Questo programma è adatto per la doratura 'au gratin' o per grigliare sottili fette di carne.

Selezionate il tempo di grigliatura desiderato. Il tempo di grigliatura può essere pre-impostato sino ad un massimo di 60 minuti. L'impostazione di potenza della funzione grill non è modificabile. Questo processo di cottura necessita della vostra continua sorveglianza, dato che la carne ha bisogno di essere girata a metà cottura e tirata fuori dal forno a cottura ultimata.

Esempio: programmazione della funzione grill per 30 minuti di tempo.

1. Premete . Sul display si evidenzierà il simbolo .
2. Con la manopola di controllo impostate il tempo di cottura desiderato.
3. Premete  per dare inizio al programma di grigliatura

## Combinazione di funzioni

Quando si utilizzano le combinazioni di funzioni, le funzioni a microonde e il grill sono attivate alternativamente a diverse impostazioni di tempo. L'utilizzo delle varie combinazioni contribuisce a ridurre il tempo di cottura totale. Questi programmi servono per preparare pesce, patate, soufflé o per gratinare.

Funzione	Display	Microonde	Grill	Impiego
1	COMB1	30%	70%	Pesce e pietanze "au gratin"
2	COMB2	55%	45%	Patate, pietanze in casseruola e pollame

1. Premete **1** o **2**. Sul display compare la dicitura **COMB1** o **COMB2**.
2. Con la manopola di controllo impostate il tempo di cottura desiderato.
3. Premete  per dare inizio alla combinazione di funzioni prescelta.

## Programmazione veloce

I tempi di cottura a microonde più soliti, possono essere richiamati velocemente premendo il tasto . Con questa funzione, la potenza delle microonde è stabilita **sempre** al 100%. A ogni pressione del tasto, si aggiungono 30 secondi al tempo di cottura, ma quando si sarà superato il tempo di cottura di 2:30, a ogni pressione del tasto si aggiungerà un solo minuto. Il tempo può essere pre-impostato sino ad un massimo di 12 minuti.

**N.B:** il processo di cottura ha inizio non appena viene premuto il tasto per la prima volta.

Esempio: per programmare la funzione microonde per un tempo di cottura di 2 minuti al 100% di potenza.

1. Premete  4 volte, Sul display compaiono **2:00**,  e .

## Programma di scongelamento

Questo programma di scongelamento è utile per scongelare alimenti in base al peso. Per gli alimenti delicati consigliamo di scongelare al livello di potenza "**Basso**" (ved. la tabella *Impostazioni di potenza*), per assicurarvi che l'alimento si scongeli con un'impostazione di temperatura omogenea e bassa.

## Consigli utili:

- Il processo di scongelamento dovrebbe essere interrotto ad intervalli regolari per togliere dal forno le parti di alimento già scongelate, in modo da evitare che il cibo già scongelato



sottragga calore alla parte ancora da scongelare.

- Gli alimenti conservati in involucri di plastica o avvolti con fogli di plastica, dopo che sono stati messi fuori del congelatore, vanno lasciati riposare per un po'. Solo quando si staccheranno facilmente dall'involucro in plastica, potrete metterli nel forno a microonde utilizzando un contenitore specifico.
1. Ruotando la manopola di controllo in senso antiorario, impostate il peso degli alimenti da scongelare (compreso tra 100 gr. e 1800 gr.). Sul display compaiono la dicitura **Auto**, il simbolo ❄️❄️ e il peso in grammi impostato.
  2. Premete  per dare inizio al processo di scongelamento. Si udirà un segnale acustico e si evidenzierà il tempo di scongelamento.

**N.B.:** A metà del tempo di scongelamento programmato, si sente un segnale sonoro doppio e il programma si blocca automaticamente; l'interruzione consente di mescolare gli alimenti da congelare o di togliere quelle parti che sono già scongelate. Aprite lo sportello, mescolate o togliete gli alimenti, poi richiudete lo sportello e premete  per far continuare il programma.

### **Programmi automatici di cottura**

Questi programmi automatici di cottura risultano utili per preparare o riscaldare alimenti senza dover immettere impostazioni particolari, come per esempio la potenza o il tempo di cottura.



1. Ruotate la manopola di controllo in senso orario per impostare la pietanza desiderata. Sul display compare la dicitura “**Auto**” e anche il numero codificato del programma selezionato (da **1** a **9**).
2. Premete  per impostare il peso o il programma.
3. Premete  per dare inizio al programma.

<b>Pietanza</b>	<b>Peso</b>	<b>Display</b>
<b>1</b> Latte / caffè	200 ml	1
	400 ml	2
	600 ml	3
<b>2</b> Riso	150 g	150
	300 g	300
	450 g	450
	600 g	600
<b>3</b> Spaghetti	100 g	100
	200 g	200
	300 g	300
<b>4</b> Patate	230 g	1
	460 g	2
	690 g	3
<b>5</b> Scaldavivande	200 g	200
	300 g	300
	400 g	400
	500 g	500
	600 g	600
	700 g	700
	800 g	800
<b>6</b> Pesce	200 g	200
	300 g	300
	400 g	400
	500 g	500
	600 g	600
<b>7</b> Pollo	800 g	800
	1000 g	1000
	1200 g	1200
	1400 g	1400
<b>8</b> Carne bovina	200 g	200
	300 g	300
	400 g	400
	500 g	500
	600 g	600
<b>9</b> Spiedo / kebab	100 g	100
	200 g	200
	300 g	300
	400 g	400
	500 g	500

### **Dispositivo di sicurezza per i bambini:**

Questo dispositivo di sicurezza impedisce che dei bambini possano mettere in funzione l'elettrodomestico senza supervisione.

Per attivare il dispositivo di sicurezza, premete  per 3 secondi. Il simbolo  comparirà sul display.

Per disattivare il dispositivo di sicurezza, premete  per altri 3 secondi. Il simbolo  scomparirà dal display.

**N.B.:** In caso di eventuali problemi nell'accensione dell'elettrodomestico, verificate prima

che il dispositivo di sicurezza non sia attivato.

## Manutenzione generale e pulizia

- Prima di procedere alla pulizia dell'apparecchio, assicuratevi che l'apparecchio sia disinserito dalla presa di corrente e si sia completamente raffreddato.
- Non pulite l'apparecchio con acqua. Impedite che dell'acqua (sia pur in minima quantità) penetri nelle fenditure d'aerazione collocate sulle pareti interne o esterne dell'apparecchio. È proibito l'uso di apparecchi di pulizia a vapore per pulire questo forno.
- Le superfici interne devono essere accuratamente pulite dopo ogni ciclo di funzionamento. L'interno dello sportello, la guarnizione dello sportello e anche tutto il bordo devono essere mantenuti costantemente puliti.
- L'esterno dell'apparecchio va strofinato con un panno non lanuginoso leggermente umido e con un leggero detersivo casalingo. Strofinatelo poi accuratamente per asciugarlo.
- Non usate soluzioni abrasive o detersivi concentrati. È proibito l'uso degli spruzzatori specifici per la pulizia dei forni tradizionali disponibili sul mercato.
- L'anello di rotazione nonché la pista da guida collocata sotto alla piastra girevole in vetro devono essere mantenuti costantemente puliti.
- La griglia può essere lavata con acqua calda e sapone.

### Scheda tecnica

Dimensioni d'ingombro: 449 mm (W) x 392 mm (P) x 260 mm (H)

Dimensioni interne

- piastra girevole in vetro: Ø 245 mm
- spazio libero sopra alla piastra girevole in vetro: 170 mm

Peso dell'apparecchio: ca. 13.0 chili

Tensione d'esercizio: 230-240 V ~ 50 Hz

Consumo totale d'energia:

- graticola: 1000 W
- microonde: 1200 W
- combinazione microonde/grill : 1200 W

Emissione microonde: 160 W - 800 W

### Smaltimento



Gli apparecchi usati o danneggiati dovrebbero essere resi inutilizzabili togliendo il cavo d'alimentazione. Nel caso in cui non siate informati sui centri della vostra zona per lo smaltimento di tali apparecchi, chiedete informazioni presso le autorità locali competenti.



### Dichiarazione di garanzia

La garanzia sui nostri prodotti ha validità di 2 anni dalla data di vendita (certificata da scontrino fiscale) e comprende gli eventuali difetti del materiale o di particolari di

costruzione. I danni derivanti da un uso improprio, rotture da caduta o similari non vengono riconosciuti. La presente garanzia non pregiudica i vostri diritti legali, né i diritti acquisiti in quanto consumatore e riconosciuti dalla legislazione nazionale vigente che disciplina l'acquisto di beni. La garanzia decade nel momento in cui gli apparecchi vengono aperti o manomessi da Centri non da noi autorizzati.

## Programmering - eksempler

### Opvarmning af middag til 1 person (ca. 300g)

Drej indstillingsknappen med uret (displayet viser **5**) + tryk  2x (displayet viser **300g**) + tryk 

### Mikrobølgefunktion på højeste effekt i 60 sekunder

Tryk  2x

### Mikrobølgefunktion i 5 minutter ved 80% effekt (640 W)

Tryk  2x + drej indstillingsknappen (displayet viser **5:00**) + 

### Grillfunktion i 8 minutter

Tryk  + drej indstillingsknappen (displayet viser **8:00**) + 

### Optøning af 400g mad

Drej indstillingsknappen mod uret (displayet viser **400g**) + 

### Kombination mikrobølge/grill i 20 minutter

**1** eller **2** + drej indstillingsknappen (displayet viser **20:00**) + 

### Kære kunde,

Læs venligst denne brugsanvisning omhyggeligt inden mikrobølgeovnen tages i brug og gem denne brugsanvisning til senere reference. Ovnene bør kun benyttes af personer der er bekendt med denne vejledning.

## Mikrobølgeovnens dele

- |                     |                     |
|---------------------|---------------------|
| 1. Dørlukke         | 7. Kontrolpanel     |
| 2. Dørhåndtag       | 8. Indstillingsknap |
| 3. Ovnvindue        | 9. Drejefad af glas |
| 4. Sikringsdæksel   | 10. Rullering       |
| 5. Lys inde i ovnen | 11. Grillelement    |
| 6. Display          | 12. Grillrist       |



## Placering af mikrobølgeovnen

- Placer altid mikrobølgeovnen på en stabil, plan og varmefast overflade og sørg for at den ikke udsættes for andre varmekilder eller meget høj fugtighed.
- Benyt ikke apparatet udendørs.
- Der skal altid være tilstrækkelig ventilation. Placer ikke andre ting ovenpå mikrobølgeovnen, og sørg for at overholde følgende minimumsafstande mellem ovn og vægge eller andre genstande:  
Siderne: 5 cm  
Bagpå: 10 cm  
Top: 20 cm  
Fødderne under mikrobølgeovnen må ikke fjernes.  
På bagsiden af apparatet er der to afstandstappe, som må foldes ud og fastgøres før brug. Apparatet må ikke installeres inde i et skab; når mikrobølgeovnen skal placeres bør man også sikre sig at den ikke står tæt op under et skab eller noget tilsvarende.

### Tilslutning til lysnettet

Mikrobølgeovnen bør kun tilsluttes til et stik med jordforbindelse, der er installeret i overensstemmelse med el-regulativet. Spændingen på typeskiltet skal svare til spændingen i el-installationen. Dette produkt overholder direktiverne, som gælder for CE-mærkning.

## Før brug

- Fjern al ud- og indvendig indpakning. Denne er fremstillet af materiale egnet til genanvendelse.
- **Advarsel:** Hold børn væk fra emballeringen, da denne udgør en mulig risiko for tilskadekomst, ved f.eks. kvælning.
- Efter udpakningen og inden tilslutning til lysnettet, bør mikrobølgeovnen og dens ledning altid efterses for skader. Se også efter om døren (samt ovnvinduet og dørlukkerne) ikke er beskadigede eller bøjeede og at døren lukker tæt til dørstolpen. Dette er vigtigt for at sikre at der ikke undslipper mikrobølgeenergi under betjeningen. Af samme grund må hele kabinettet og ovnens indre også regelmæssigt omhyggeligt efterses.
- **Hvis mikrobølgeovnen bliver beskadiget, må den ikke benyttes** førend den er blevet repareret af en autoriseret reparatør.
- **Fjern aldrig** den beskyttende folie fra dørens inderside, heller ikke drivakslen til drejefadet eller det gråbrune sikringsdæksel (4) ved siden af lyset på højre side inde i mikrobølgeovnen.
- Fold de to rektangulære, hvide afstandstappe på bagsiden af apparatet ud og fastgør dem.
- Sæt rulleringen og drejefadet af glas ind i mikroovnen.
- Inden mikrobølgeovnen tages i brug, skal man lade apparatet varme op på grillindstilling (uden at mikrobølgefunktionen er aktiveret) i ca. 10 minutter. Dette vil fjerne den lugt der typisk opstår når en grill tændes første gang. Der kan afgives lidt røg; dette er helt normalt, men sørg for tilstrækkelig udluftning.

**Vigtigt: Tænd aldrig for mikrobølgeovnen medmindre den mad der skal tilberedes eller**

varmes er blevet placeret inde i ovnen. Opstart af en tom mikrobølgeovn kan resultere i skader på apparatet.

## Vigtige noter

- Ved opvarmning af væsker i mikrobølgeovnen, kan væsken opvarmes til kogepunktet uden synlige tegn på bobler. Det er derfor vigtigt at der udvises ekstrem forsigtighed når beholderne håndteres, dvs. når de tages ud af ovnen.
- Denne risiko for at væsken koger over, kan mindskes ved at anbringe en varrefast glasstang i beholderen under opvarmningen.
- Hele æg med skal eller hårdkogte æg må aldrig varmes i en mikrobølgeovn da de kan eksplodere selv efter at opvarmningsprocessen er afsluttet.
- **Advarsel:** Det er også farligt at varme væsker eller fødevarer i nogen form for faste hermetisk lukkede beholdere, da disse kan eksplodere.
- Indholdet i sutteflasker eller glasbeholdere må rystes eller omrøres grundigt for at sikre at varmen er jævnt fordelt. **For at undgå pinfuld og farlig skoldning, skal man altid afprøve temperaturen, inden man mader et barn.**
- Når man varmer eller tilbereder mad, der er indeholdt eller indpakket i et brændbart materiale såsom plastik eller papir, er der altid en fare for at disse materialer antændes. Det er også muligt at maden vil tørre ud eller endda antænde, hvis der vælges for lang kogetid. Fedt eller olie er også brændbare stoffer. Det er derfor vigtigt at overvåge mikrobølgeovnen under betjeningen. Stærkt brændbare væsker såsom koncentreret alkohol må selvfølgelig ikke opvarmes i mikrobølgeovnen.
- Hvis det begynder at ryge under betjeningen, holdes døren lukket for at hæmme eller kvæle udvikling af flammer. Sluk øjeblikkeligt for mikrobølgeovnen og tag stikket ud af stikkontakten.
- For at undgå forbrændinger bør man benytte en passende grydelap når man tager mad ud af ovnen, eftersom tilbehør og beholdere opvarmes ikke kun ved grilning, men også ved brug af mikrobølgefunktionen.
- Stegetermometre (den slags der benyttes i almindelige ovne) er ikke egnede til brug i mikrobølgeovne.

## Vigtige sikkerhedsforskrifter

- **Advarsel: Nogle typer af fødevarer er letantændelige. Lad aldrig under nogen omstændigheder ovnen være uden opsyn, når mikrobølge - , grill- eller kombinationsfunktionerne er i brug.**
- Denne mikrobølgeovn er kun beregnet til optøning, opvarmning eller tilberedning af mad. Ansvar accepteres ikke, hvis ødelæggelse skyldes ukorrekt brug, eller hvis denne brugsanvisning ikke er fulgt.
- Dette apparat er ikke beregnet til brug af personer (inkl. børn) med reducerede fysiske, sensoriske eller mentale evner, eller mangel på erfaring eller viden, med mindre de har fået vejledning eller instruktion i brugen af dette apparat af en person som er ansvarlig for deres sikkerhed.
- Børn bør være under opsyn for at sikre at de ikke leger med apparatet.
- **Advarsel:** Børns brug af mikrobølgeovnen uden opsyn bør ikke tillades medmindre de inden brugen har fået helt specifikke og klare instruktioner, således at barnet dels er

fortrolig med at betjene mikrobølgeovnen på en sikker måde, dels forstår de farer som kan opstå ved fejlagtig brug eller ved ikke at følge brugsanvisningen.

- **Advarsel:** Som følge af de høje temperaturer der opstår ved brug af kombinationsfunktionerne, må børn ikke benytte apparatet medmindre de er under nøje opsyn af en voksen.
- **Sluk altid apparatet og tag stikket ud af stikkontakten:**
  - inden rengøring,
  - tilfælde af fejlfunktion.
- **Advarsel:** Apparatets ydre flader kan blive varme under brug. Der er også fare for at damp kan udledes gennem ventilationsrillerne: **Fare for skoldning.** 
- Lad ikke apparatet eller dets ledning komme i berøring med varme overflader eller komme i kontakt med andre varmekilder. Lad ikke ledningen hænge løst og hold den væk fra alle varme dele.
- Hvis apparatet ikke holdes ordentligt rent, kan det forårsage forringelse af overfladernes kvalitet, hvilket kan medføre mulig forkortelse af apparatets levetid, såvel som mulig risiko for brugerens sikkerhed.
- Denne mikrobølgeovn er kun beregnet til privat brug og ikke til erhvervsmæssig anvendelse. (Klasse B iht. EN 55011:1998+A1+A2)
- **Advarsel:** Al vedligehold eller reparation som nødvendiggør aftagning af strålebeskyttelsesdækslet udgør en alvorlig fare for uautoriserede personer. Dette gælder også udskiftning af den specielle ledning eller det indvendige lys. Apparatet bør aldrig åbnes af andre end kvalificerede reparatører. Hvis reparation er nødvendig, så send venligst mikrobølgeovnen til en af vore afdelinger for kundeservice. Adresserne kan findes i tillægget til denne brugsanvisning.

### **Mikrobølgefunktionen (Gruppe II iht. EN 55011:1998+A1+A2)**

Elektromagnetisk energi genereres inden i mikrobølgeovnen, hvilket får molekylerne i maden (især vandmolekyler) til at vibrere og dette bevirker at maden bliver varm. Fødevarer med højt vandindhold vil derfor varmes op hurtigere end relativt tør mad. Varmen udvikles gradvist inden i maden. Det benyttede tilbehør, beholdere eller plader opvarmes kun indirekte som følge af madens temperatur.

## **Benyt altid velegnede køkkenredskaber**

- Anbring ikke madvarer direkte på glasdrejeskiven; brug altid en egnet tallerken eller skål. Sørg for at beholderen ikke stikker ud over glasdrejeskivens kant.
- Metalgenstande bør undgås da mikrobølger reflekteres fra metalflader og måske ikke når frem til den mad der skal tilberedes. Alle former for metal inde i ovnen kan også forårsage gnister, hvilket kan beskadige mikrobølgeovnen.
- Som en generel regel må bestik eller metalbeholdere ikke benyttes i mikrobølgeovne. Visse indpakninger til fødevarer indeholder stanniol eller trådlukker under et lag af papir og de er derfor heller ikke egnede til brug i apparater med mikrobølger.
- Hvis brug af stanniol bliver anbefalet i en opskrift, må man sørge for at maden er pakket helt stramt ind i stanniolen (undgå luftlommer). Sørg endvidere for en **minimum afstand på 2,5 cm** mellem stanniolen og ovnens inderklædning.
- Undlad at benytte beholdere eller tallerkener med dekorationer, der kan indeholde metal såsom guldkanter eller farver med metalpartikler. Krystal er heller ikke egnet. Sørg også for at den benyttede beholder ikke er hul nogen steder (f.eks. i hanken).

Porøse materialer kan have absorberet vand under rengøring og er derfor heller ikke velegnede. Skåle og redskaber af plastmaterialet melanin absorberer energi og egner sig derfor heller ikke.

#### - **Brug af mikrobølge funktionen**

- Beholdere fremstillet af varmekfast glas eller porcelæn, er imidlertid velegnede til brug i mikrobølgeovne.
- Plastik er kun egnet hvis det tåler varme op til 180 ° C. Stegeposer m.m. bør punkteres således at overtryk kan udlignes under kogningen. Specielt designede kogekear til brug i mikrobølgeovne kan købes hos de fleste isenkræmmere.
- Man kan afprøve om beholdere eller tallerkener er egnede til brug i mikrobølgeovnen således: Beholderen placeres (uden mad) på glasdrejeskiven; tilslut ovnen, indstil til effekten 'Høj' og lad mikrobølgeovnen køre i ca. 20 sekunder. Lyt og se nøje efter knitren eller gnister. Hvis dette forekommer slukkes der øjeblikkeligt for mikrobølgeovnen. Det er også vigtigt at checke beholderens temperatur: En velegnet beholder bliver kun lunken.

#### - **Brug af grillfunktionen**

- Når man bruger grillfunktionen kan alle varmekfaste beholdere eller fade egnet til en almindelig ovn benyttes. Brug aldrig plastikgenstande når grillen benyttes.
- Maden der skal grilles lægges direkte på grillristen, der derefter placeres på glasdrejeskiven.



#### - **Brug af mikrobølge / grill kombinationsfunktionen**

- Når man bruger kombinationen af mikrobølger/grill, aktiveres mikrobølge og grillfunktionerne på skift. Beholdere eller tallerkener skal derfor både egne sig til brug i mikrobølgeovne og **samtidig** være varmekfaste. Da det drejer sig om relativt høje temperaturer kan plastik ikke benyttes. Grillristen der medfølger er egnet til brug i mikrobølgeovne. Sørg for at beholdere eller tallerkener ikke indeholder metaldele.

## Betjening

### Generel information om programmering af ovnen





For at sikre det bedste resultat benytter denne mikrobølgeovn avanceret elektronik.

- Når det trykkes på en af knapperne vil det korrekte input blive besvaret med en bippelyd.
- Hvis et program er klart til at blive aktiveret, vil symbolet  blinke i displayet.
- Når et program er i gang kan den valgte indstilling ses ved at trykke på den tilsvarende knap. F.eks. vil displayet vise den valgte effekt, hvis der trykkes på  knappen, mens mikrobølgefunktionen er i gang.
- Et program kan afbrydes eller genstartes ved at trykke på  knappen.

### Generelle oplysninger

- Anbring maden der skal opvarmes i en egnet beholder. Sæt beholderen ind på glasdrejeskiven i ovnen.
- Når madvarer skal opvarmes af mikrobølger, bør de dækkes for at undgå at de tørrer



ud. Glas eller plastiklåg der er designet specielt til brug i mikrobølgeovne kan fås hos de fleste isenkræmmere.

- Når man benytter kombinationen af mikrobølger/grill, skal maden ikke tildækkes. Placer grillristen direkte på glasdrejeskiven og læg maden på grillristen.
- Luk døren og vælg det ønskede program.
- Når programmet starter vil glasdrejeskiven begynde at rotere. Når ovnen er i brug vil det indvendige lys være tændt.
- Hvis et program ikke er startet indenfor 30 sekunder, vil apparatet automatisk gå tilbage til standby.
- Hvis ovndøren åbnes mens ovnen er i brug, eller hvis der trykkes på  knappen (f.eks. for at røre i maden eller vende den så temperaturen bliver jævnt fordelt) vil minuturet og programfunktionerne stoppe op. Om nødvendigt kan tilberedningstiden nu ændres. Programmet vil starte automatisk når døren igen er lukket og der bliver trykket på  knappen.
- Tryk to gange på  for at afbryde programmet helt.
- 4 bippelyde indikerer at den programmerede tid er gået; samtidig vil lyset inde i ovnen slukke. Displayet viser **END**. Lydsignalet gentages med 2 minutters interval indtil døren åbnes eller der trykkes på  knappen.
- Åbn døren og tag beholderen med maden ud.
- For at opnå en jævn varmfordeling i maden, bør beholderen stå et lille stykke tid.
  
- Kogetiden afhænger generelt af flere faktorer.
  - Mikrobølgerne trænger ind i madens overflade. For større stykker er det derfor nødvendigt med en længere tilberedningstid end hvis den samme mængde mad var skåret ud i mindre stykker. Maden bør også fordeles jævnt på tallerkenen.
  - For at sikre at smittekim i maden er sikkert udryddet, skal maden udsættes for høj temperatur i en tilstrækkelig lang periode.
  - En generel regel: Halv portion - halv tid.  
Dobbelt portion - næsten dobbelt så lang tid.

### Indstilling af uret:







Når mikrobølgeovnen er blevet tilsluttet til lysnettet, vil displayet vise **1:01** og der høres et lydsignal. Indstilling af uret kan forbigås ved at trykke på .

Uret må indstilles når mikrobølgeovnen første gang tilsluttes og også hvis et strømafbud har slettet tidsindstillingen.

1. Tryk en gang eller to på  for at vælge 24- eller 12-timers visning. Displayet viser **24H** eller **12H**.
2. Drej knappen til det korrekte timetal. Tidsangivelsen må ligge mellem **0-23** (ved 24-timers visning) eller **1-12** (ved 12-timers visning).
3. Tryk .
4. Drej knappen to for at indstille minuttallene. Tidsangivelsen må være mellem **0-59**.
5. Tryk  for at afslutte tidsindstillingen.

### Mikrobølgefunktionen

For at programmere ovnen til kogning, må den korrekte funktion (mikrobølger), den ønskede effekt og tilberedningstiden vælges inden programmet kan startes. Effekten vælges ved at trykke gentagne gange på . Tilberedningstiden kan maksimalt indstilles til 60 minutter.

	Effekt indstillinger			
	Effekt (P)	Display	Type	
1 x	800W	100%; 	Høj	Opvarmning af væsker, kogning
2 x	640W	80%; 	Middel høj	Optøning og opvarmning af dybfrosne retter
3 x	480W	60%; 	Middel	Tilberedning af delikate fødevarer
4 x	320W	40%; 	Optøning	Optøning
5 x	160W	20%; 	Lav	Optøning af delikate fødevarer
6 x	0	0%; 		Minutur

Eksempel: således programmeres mikrobølgefunktionen til 5 minutters tilberedning ved 60% effekt.

1. Tryk  3 gange. Displayet viser **60 %**,  og .
2. Drej knappen, indtil displayet viser **5:00**.
3. Tryk .

Bemærk: De følgende trin benyttes til at indstille tilberedningstiden:



- 0 - 5 minutter : 10-sekunders trin
- 5 - 10 minutter : 30-sekunders trin
- 10 - 30 minutter : 1-minuts trin
- 30 - 60 minutter : 5-minutters trin

### Grillfunktionen

velegnet til at gratinere eller grille tynde kødstykker.

Vælg hvor længe grillen skal være tændt. Tilberedningstiden kan maksimalt indstilles til 60 minutter. Når grillfunktionen benyttes kan effekten ikke ændres. Eftersom kødet bør vendes når den ene side er tilstrækkelig brunet og tages ud så snart det er stegt færdigt, bør denne proces følges nøje.

Eksempel: Programmering af grillfunktionen i 30 minutter.

1. Tryk på . Displayet viser .
2. Drej på indstillingsknappen for at vælge den ønskede tilberedningstid.
3. Tryk på  for at starte grillprogrammet.

### Kombinationsfunktioner

Når kombinationsfunktionerne benyttes vil mikrobølge og grill funktionerne aktiveres på skift med forskellige tidsintervaller. Ved at benytte de forskellige kombinationer kan tilberedningstiden afkortes. Disse programmer er velegnede til fisk, kartofler, soufflé eller tilberedning af gratiner.

Funktion	Display	Mikrobølge	Grill	Brug
<b>1</b>	<b>COMB1</b>	30%	70%	Fisk og 'gratin' retter
<b>2</b>	<b>COMB2</b>	55%	45%	Kartofler, gryderetter og fjerkræ

1. Tryk **1** eller **2**. Displayet viser **COMB1** eller **COMB2**.
2. Drej på indstillingsknappen for at vælge den ønskede tilberedningstid.
3. Tryk på  for at starte den valgte kombinationsfunktion.

### Quick-program

De mest benyttede tidsindstillinger kan enkelt aktiveres ved at trykke på . Med denne

funktion er effekten altid sat til 100%. Hvert tryk på knappen lægger 30 sekunder til tilberedningstiden, men hvis tilberedningstiden er længere end 2:30, vil der efterfølgende blive lagt 1 minut til, hver gang der trykkes på knappen. Tiden kan maksimalt indstilles til 12 minutter.

**Bemærk:** Tilberedningen starter så snart knappen er aktiveret første gang.

Eksempel: Programmering af mikrobølgefunktion i 2 minutter ved 100% kraft.



1. Tryk på  4 gange. Displayet viser **2:00**,  og .

### Optøningsprogram

Optøningsprogrammet er velegnet til at optø mad efter vægt på den mad der skal optøs. Ved optøning af sarte fødevarer anbefaler vi optøning på laveste indstilling 'Lav' (se tabellen *Effektindstillinger*), for at sikre at fødevaren optøs ved en lav og jævn temperaturindstilling.

### Praktiske tips:



- Optøningen bør afbrydes med jævne mellemrum og den del af maden der allerede er optøet bør tages ud; dette skal sikre at den mad der allerede er tøet ikke skal tage varmen fra den del af maden, der har brug for yderligere optøning.
- Fødevarer der opbevares i plastikbeholdere eller er pakket ind i plastik bør stå lidt tid ved rumtemperatur efter at de er taget ud af fryseren. Vent indtil plastikemballagen let kan fjernes fra maden, der herefter placeres i ovnen i en beholder der er egnet til mikrobølgeovn.

1. Drej indstillingsknappen mod uret for at indstille vægten på den mad der skal optøs (mellem 100g og 1800g). Displayet viser **Auto**,  og den valgte vægt i gram.
2. Tryk  for at starte optøningsprocessen. Apparatet afgiver en bippelyd og optøningstiden vises.

**Bemærk:** Halvvejs igennem den programmerede optøningstid, vil apparatet afgive en dobbelt bippelyd og programmet vil automatisk stoppe; dette giver mulighed for at røre i den mad der skal optøs, eller til at tage de stykker ud som allerede er tøet. Åbn mikrobølgeovnens dør, rør eller tag evt. noget af maden ud, luk herefter døren igen og tryk på  for at fortsætte programmet.

### Automatiseret tilberedning



Disse automatiske tilberedningsprogrammer er nyttige når man ønsker at tilberede eller opvarme mad uden at være nødt til at vælge nogen specielle indstillinger, som f.eks. effekt eller tilberedningstid.

1. Drej indstillingsknappen med uret for at vælge den ønskede menu. Displayet viser symbolet 'Auto' og tal-koden på det valgte program (**1** to **9**).
2. Tryk på  for at indstille vægt eller program.
3. Tryk på  for at starte programmet.

Menu	Vægt	Display
<b>1</b> Mælk / kaffe	200 ml	1
	400 ml	2
	600 ml	3
<b>2</b> Ris	150 g	150
	300 g	300
	450 g	450
	600 g	600
<b>3</b> Spaghetti	100 g	100
	200 g	200
	300 g	300
<b>4</b> Kartofler	230 g	1
	460 g	2
	690 g	3
<b>5</b> Genopvarmning	200 g	200
	300 g	300
	400 g	400
	500 g	500
	600 g	600
	700 g	700
	800 g	800
<b>6</b> Fisk	200 g	200
	300 g	300
	400 g	400
	500 g	500
	600 g	600
<b>7</b> Kylling	800 g	800
	1000 g	1000
	1200 g	1200
	1400 g	1400
<b>8</b> Oksekød / lam	200 g	200
	300 g	300
	400 g	400
	500 g	500
	600 g	600
<b>9</b> Spyd / kebab	100 g	100
	200 g	200
	300 g	300
	400 g	400
	500 g	500

### Børnesikring:

Denne sikkerhedsanordning modvirker at børn benytter mikrobølgeovnen uden opsyn.

For at aktivere børnesikringen, trykkes på  i 3 sekunder. Låsesymbolet  vises i displayet.

For at afbryde børnesikringen, trykkes der igen på  i 3 sekunder. Symbolet  forsvinder fra displayet.

**Bemærk:** Hvis du får problemer med at starte mikrobølgeovnen så check altid først om børnesikringen skulle være slået til.



## Generel rengøring og vedligehold

- Sørg for at stikket er taget ud af stikkontakten og at mikrobølgeovnen er afkølet inden den rengøres.
- Rengør aldrig mikrobølgeovnen med vand. Sørg for at der aldrig kommer vand - ligegyldigt hvor ringe en mængde - ind ad ventilationsrillerne på mikrobølgeovnen hverken ind- eller udvendig. Brug heller aldrig dampapparater til rengøringen.
- Ovnrummet bør rengøres grundigt hver gang ovnen har været i brug. Dørens indvendige side, samt dørens forsegling og ramme skal altid holdes ren.
- Kabinettet kan aftørres med en letfugtig fnugfri klud og et mildt opvaskemiddel. Aftør grundigt med en tør klud bagefter.
- Brug ikke slibende eller skræppe rengøringsmidler. Brug heller ikke de kommercielt fremstillede ovnrensprodukter, der er specielt beregnet til rengøring af almindelige ovne.
- Rulleringen samt styresporet under glasdrejeskiven skal altid holdes rent.
- Grillristen kan rengøres med varmt sæbevand.

### Tekniske specifikationer

Ydre dimensioner: 449 mm (W) x 392 mm (D) x 260 mm (H)

Ovnrummets dimensioner

- Glasdrejeskiven: Ø 245 mm
- Højde over glasdrejeskiven: 170 mm

Vægt: ca. 13.0 kg

Netspænding: 230-240 V ~ 50 Hz

Totalt strømforbrug:

- Grill: 1000 W
- Mikrobølge: 1200 W
- Mikrobølge/grillkombination: 1200 W

Mikrobølge effekt: 160 W - 800 W

### Bortskaffelse



Gamle eller ødelagte apparater bør gøres ubrugelige ved at fjerne ledningen. Ved usikkerhed med hensyn til aflevering af denne slags apparater til den lokale genbrugscentral, så kontakt venligst kommunen.



### Garantierklæring

På dette husholdningsprodukt overtager vi garantien i to år fra salgsdatoen. Garantien gælder for materiale- og fabrikationsfejl. Skader, der er opstået som følge af forkert behandling, normalt slid samt på skørbare dele som f.eks. glas, dækkes ikke af garantien. Denne garanti har ingen indvirkning på dine lovmæssige rettigheder, heller ikke de nationale forbrugerrettigheder om anskaffelse af varer. Hvis produktet ikke fungerer og må returneres, skal det pakkes forsvarligt ind, og navn, adresse samt årsagen til returneringen skal vedlægges. Hvis dette sker mens garantien stadig dækker, må garantibeviset og kvitteringen også lægges ved. Garantien bortfalder ligeledes ved indgreb på produktet af folk, der ikke er autoriseret af os.



## Exempel på programmeringar

### Återuppvärma en 1-portionens måltid (ca. 300 g)

Vrid på vridknappen medsols (displayen visar **5**) + tryck på  2x (displayen visar **300g**) + tryck på 

### Mikrovågsprogrammet på maximal effekt i 60 sekunder

Tryck på  2x

### Mikrovågsprogrammet i 5 minuter på 80% effekt (640 W)

Tryck på  2x + vrid på vridknappen (displayen visar **5:00**) + 

### 8 minuters grilltid

Tryck på  + vrid på vridknappen (displayen visar **8:00**) + 

### Upptining 400 g

Vrid på vridknappen motsols (displayen visar **400g**) + 

### Kombination mikrovågor/grill i 20 minuter

**1** eller **2** + vrid på vridknappen (displayen visar **20:00**) + 

### Bästa kund!

Innan du använder mikrovågsugnen bör du läsa följande instruktioner och spara denna bruksanvisning för framtida bruk. Apparaten bör endast användas av personer som bekantat sig med dessa instruktioner.

## Mikrovågsugnens delar

1. Dörrlås
2. Dörrhandtag
3. Fönster
4. Skyddshölje
5. Invändig lampa
6. Display
7. Kontrollpanel
8. Vridknapp
9. Roterande glasplatta
10. Rullring
11. Grillelement
12. Grillgaller

## Enhetens placering

- Placera alltid mikrovågsugnen på en stabil och jämn värmebeständig yta och se till att apparaten är skyddad från eventuella värmekällor och extremt hög fuktighet.
- Använd inte apparaten utomhus.
- Se alltid till att ventilationen är tillräcklig. Placera inga föremål ovanpå ugnen och se till att det fria avståndet mellan ugnen och väggen eller andra föremål är minst följande:  
Sidorna: 5 cm  
Bakom: 10 cm  
Ovanför: 20 cm  
Fötterna på ugnens undersida bör inte tas bort.  
På baksidan av enheten finns två mellanstycken som bör fällas ut och låsas på plats innan enheten tas i användning.  
Enheten får inte installeras inuti ett skåp; placera den inte heller direkt under ett skåp eller dylika föremål.

### Anslutning till vägguttaget

Ugnen får endast anslutas till godkänt jordat vägguttag. Se till att nätspänningen i vägguttaget motsvarar den som är märkt på apparatens skylt. Denna produkt uppfyller de krav som är gällande för CE-märkning.

## Innan första användningen

- Tag bort ut- och invändigt förpackningsmaterial. Allt detta material är återanvändbart.
- **Varning:** Håll barn på avstånd från apparatens förpackningsmaterial eftersom fara eventuellt kan uppstå. Det finns t.ex. risk för kvävning.
- Efter upppackningen bör du omsorgsfullt kontrollera att mikrovågsugnen och elsladden är oskadade. Gör detta alltid innan du ansluter mikrovågsugnen till eluttaget. Se också till att luckan (inklusive glasfönster och dörrlås) inte är skadade eller böjda och att luckan kan stängas tätt mot frontramen. Det är viktigt att se till att ingen mikrovågsenergi kommer ut under användningen. På grund av detta är det också viktigt att regelbundet kontrollera hela höljet och insidan av ugnen.
- **Ifall en skada skulle uppstå bör apparaten absolut inte användas** innan den har reparerats av en kvalificerad tekniker.
- **Avlägsna inte** skyddsfolien på insidan av dörren, ej heller den roterande drivenheten eller det gråbruna skyddshöljet (4) invid lampan till höger inuti mikrovågsugnen.
- Fäll ut de båda rektangulära vita mellanstyckena på baksidan av enheten och lås dem på plats.
- Placera rullringen och den roterande glasplattan i enheten.
- Innan du använder mikrovågsugnen för första gången, bör du låta apparaten värmas upp på grilleffekt (utan att mikrovågsfunktionen aktiveras) i cirka 10 minuter. Detta tar bort den typiska lukten som uppstår när man kopplar på en grill för första gången. Det kan uppstå litet rök och detta är helt normalt. Se till att vädra ordentligt.

**Anmärkning: Starta inte apparaten innan du har placerat maten som skall värmas eller tillredas inuti ugnen.** Om mikrovågsugnen startas när den är tom kan den ta skada.

## Viktigt att veta

- När du värmer vätskor i din mikrovågsugn, kan vätskan hettas över kokpunkten utan att vätskan börjar bubbla. Därför är det viktigt att du är ytterst försiktig när du handskas med olika kärl, t.ex. när du tar dem ur ugnen.
- Risken för sådan överhettning kan minskas genom att man placerar en värmebeständig glasstav i kärlet under värmningsprocessen.
- Hela råa ägg eller hela hårdkokta ägg får inte värmas i mikrovågsugn eftersom de kan explodera t.o.m. efter det att mikrovågsgugnen stängts av.
- **Varning:** det är även mycket farligt att värma upp vätskor eller fasta matprodukter i stängda behållare i mikrovågsgugnen p g a hög risk för explosion.
- Innehållet i nappflaskor eller glasburkar med babymat måste omröras eller skakas noggrant så att temperaturen fördelas jämnt. **Kontrollera alltid matens temperatur innan du matar barnet så att brännskador kan undvikas.**
- När du värmer eller tillagar mat i kärl som är gjorda av brännbart material såsom plast eller papper, eller om maten är förpackad i dessa material, finns det en risk att materialen antänds. Det är även möjligt att maten blir uttorkad eller t.o.m. antänds om koktiden är för lång. Fett eller olja är också lättantändliga ämnen. Det är därför viktigt att man håller mikrovågsgugnen under uppsikt under användningen. Mycket lättantändliga vätskor såsom koncentrerad alkohol får naturligtvis inte värmas.
- Om rök skulle uppstå under användningen, bör dörren hållas stängd för att hämma eller kväva eventuella lågor. Stäng genast av mikrovågsgugnen och dra stickproppen ur vägguttaget.
- För att undvika brännskador bör du alltid använda en lämplig grytvante när du tar ut mat ur ugnen, eftersom redskap och kokkärl blir heta. De blir inte bara heta när grillen används, utan också vid mikrovågsgugnens användning.
- Stektermometrar (som används i vanliga bakugnar) är inte lämpliga för användning i mikrovågsgugnar.

## Viktiga säkerhetsinstruktioner

- **Varning: vissa typer av matprodukter kan fatta eld. Lämna under inga omständigheter apparaten utan tillsyn när någon av mikrovågs-, grill- eller kombinationsfunktionerna är i användning.**
- Denna mikrovågsugn är endast ämnad för upptining, värming och tillagning av mat. Inget ansvar accepteras för skada som uppstått genom otillbörlig användning eller om dessa instruktioner inte åtföljts.
- Denna apparat bör inte användas av personer (inklusive barn) som har minskad fysisk rörelseförmåga, reducerat sinnes- eller mentaltillstånd, eller som saknar erfarenhet och kunskap att använda dylika apparater. Dessa personer bör antingen endast använda apparaten under tillsyn av en person som är ansvarig för deras säkerhet eller också få tillräckliga instruktioner beträffande apparatens användning.
- Se till att barn inte leker med apparaten.
- **Varning:** barns användning av mikrovågsgugnen bör inte tillåtas utan en vuxens tillsyn, om inte noggranna och klara instruktioner har givits innan användningen så att barnet kan använda mikrovågsgugnen på ett säkert sätt. Man bör dessutom få barnet att inse att faror kan uppstå som ett resultat av felaktig användning eller om instruktionerna inte

följts.

- **Varning:** På grund av de höga temperaturerna som uppstår vid användning av kombinationsfunktionerna bör barn inte använda apparaten ifall de inte är övervakade av en vuxen.
- **Stäng alltid av apparaten och dra stickproppen ur vägguttaget:**
  - innan rengöring påbörjas,
  - om apparaten skulle upphöra att fungera.
- **Varning:** Apparatsens yttre ytor kan bli heta under användningen. Det finns också en risk för att ånga kommer ut genom ventilationsöppningarna vilket leder till risk för skällning. 
- Låt inte mikrovågsugnen eller dess elsladd komma i beröring med heta ytor eller i kontakt med andra heta källor. Låt inte sladden hänga fritt och se till att den inte kommer i beröring med heta föremål.
- Om enheten inte hålls ren kan en försämring av ytornas kvalitet uppstå vilket kan leda till att apparatsens livslängd förkortas och att användarens säkerhet utsätts för potentiell risk.
- Denna mikrovågsugn är endast avsedd för användning i hemmet och inte för kommersiellt bruk. (Klass B i enlighet med EN 55011:1998+A1+A2)
- **Varning:** underhåll eller reparation som fordrar att mikrovågsugnens strålningskydd tas bort är en allvarlig fara för personer som inte är fackmän inom området. Detta gäller också byte av elsladden och mikrovågsugnens lampa. Enheten bör endast öppnas av behörig personal. Om reparation behövs bör mikrovågsugnen sändas till vår kundservice. Adressen finner du i bilagan till denna bruksanvisning.

### **Mikrovågsfunktionen (Grupp II i enlighet med EN 55011:1998+A1+A2)**

Inne i mikrovågsugnen alstras elektromagnetisk energi som får matens molekyler (främst vattenmolekylerna) att vibrera och därigenom blir maten het. Mat med hög vattenhalt värms snabbare än relativt torr mat. Värmen utvecklas gradvis inuti maten. Redskap, kärl eller tallrikar värms endast upp indirekt av matens temperatur.

## **Använd alltid lämpliga kokkärl**

- Placera inte maten direkt på glasplattan; använd alltid en passande tallrik eller kokkärl. Se till att kärlet inte sticker ut över glasplattans kant.
- Metallföremål bör undvikas eftersom mikrovågorna reflekteras från metallytor och då inte kan nå maten som skall tillredas. Metall som placeras i mikrovågsugnen kan också orsaka gnistor, som kan resultera i att mikrovågsugnen skadas.
- Tumregeln är att bestick eller metallkärl inte bör användas i mikrovågsugnen. Vissa förpackningsmaterial innehåller aluminiumfolie eller tråd under ett skikt av papper och är därför inte lämpliga för användning i mikrovågsugnar.
- Om användning av aluminiumfolie rekommenderas i ett recept, bör du se till att maten är tätt insluten i aluminiumfolie (så att luftblåsor undviks). Se till att det finns ett **avstånd på minst 2,5 cm** mellan aluminiumfolien och mikrovågsugnens innervägg.
- Kontrollera alltid att kokkärlet eller tallriken inte innehåller några metalldekorationer såsom guldkant eller färg innehållande metallpartiklar. Kristallföremål är heller inte lämpliga. Se alltid till att kokkärlet inte är ihåliga i någon del (t.ex. i handtagen). Porösa material kan ha absorberat vatten vid rengöring och är därför inte lämpliga. Skålar eller redskap av plastmaterialet melanin absorberar energi och kan heller inte användas.

### - **Så används mikrovågsfunktionen**

- Behållare av värmetåligt glas eller porslin lämpar sig väl för användning i mikrovågsugnar.
- Plast som är värmetålig upp till 180° C kan användas. Stekpåsar etc. bör förses med lufthål så att högt tryck kan frigöras vid tillagningen.  
Kokkärl som är specialtillverkade för användning i mikrovågsugnar finns tillgängliga i de flesta affärer som säljer hushållsvaror.
- Du kan testa kokkärl eller tallrikar för att se om de är lämpliga för användning i mikrovågsugn genom att placera dem (utan mat) på glasplattan. Stäng luckan och starta mikrovågsugnen, ställ in effekten på 'Hög' och låt mikrovågsugnen vara i gång i ungefär 20 sekunder. Lyssna och iakttag noggrant om det uppstår ett knastrande ljud och gnistor. Stäng i så fall av apparaten genast. Det är också viktigt att kontrollera kärlets temperatur: en passande behållare skall endast bli ljum.

### - **Så används grillfunktionen**

- När du använder grillfunktionen kan värmebeständiga kärl eller tallrikar som lämpar sig för traditionella ugnar användas. Använd inga plastföremål vid grillning.
- Maten som skall tillagas läggs direkt på grillställningen som sedan placeras på glasplattan.





### - **Så används mikrovågs-/grillkombinationen**

- När du använder mikrovågs-/grillkombinationen, aktiveras mikrovågsfunktionen och grillfunktionen omväxlande. Kokkärl eller tallrikar bör därför vara lämpliga för användning i mikrovågsugn samt värmebeständiga. På grund av de relativt höga temperaturerna bör inte plastföremål användas. Ugnens grillställning är anpassad för användning i mikrovågsugn. Se till att kokkärl eller tallrikar inte innehåller metalledar.

## Bruksanvisning

### **Allmän information om programmering av enheten**







Denna mikrovågsugn är utrustad med toppmodern elektronik för att säkerställa optimala resultat.

- Då du tryckt på någon av kontrollknapparna godkänns programmeringen alltid av en pipsignal.
- Om ett program är klart för att aktiveras, blinkar symbolen  i displayen.
- Medan ett program är i gång kan man ta fram den aktuella programinställningen genom att trycka på den ifrågavarande knappen. Om du t.ex. trycker på  knappen under ett mikrovågsprogram visas den valda effektinställningen i teckenfönstret.
- Du kan avbryta eller starta om ett program genom att trycka på   knappen.

### **Allmänna användningsråd**

- Placera maten som skall värmas i ett lämpligt kärl. Placera kärlet på ugnens roterande platta.
  - När livsmedel placeras i mikrovågsugnen bör de täckas över för att inte torka ut. Glas- eller plasthuvor ämnade för användning i mikrovågsugn finns i de flesta affärer som säljer köksutrustning.
- När du använder mikrovågs/grill kombinationen bör du inte täcka över den mat som



skall tillagas. Placera grillställningen direkt på glasplattan och placera maten på grillställningen.

- Stäng luckan och ställ in det önskade programmet.
  - När programmet startar börjar glasplattan rotera. Ugnslampan är tänd under pågående program.
  - Om programmet inte startas inom 30 sekunder kommer enheten att återgå till stand-by läge automatiskt.
  - Om man under pågående program öppnar dörren eller trycker på   knappen (t.ex. för att röra om eller vända på maten för att försäkra sig om en jämn spridning av värmen i maten), avbryts tidsräkningen och programmerings-funktionerna. Vid behov kan du nu ändra på tillagningstiden. Programmet kommer automatiskt att fortsätta då dörren har stängts igen och då du har tryckt på  knappen.
  - Tryck två gånger på   knappen för att avbryta ett program.
  - 4 pip indikerar att den programmerade tiden har gått ut. Samtidigt släcks ugnslampan. Displayen visar **END**. Signalen upprepas med 2 minuters mellanrum ända tills man öppnat ugnsluckan eller tryckt på   knappen.
  - Öppna luckan och tag ut kärlet med mat.
  - Låt maten stå några minuter efter värmningen så att värmen sprider sig jämnt.
- 
- Koktiden beror i allmänhet på flera faktorer.
    - Mikrovågorna tränger in genom matens yta. För en större matbit behövs därför en längre tillagningstid än om den delas i mindre bitar. Maten bör också fördelas jämnt på tallriken.
    - Maten bör utsättas för hög temperatur under en tillräckligt lång tid för att eventuella bakterier i maten skall förstöras.
    - Grundregel: halva mängden - halva tiden.  
dubbla mängden - nästan dubbla tiden.

### Inställning av klockan:







Då enheten har kopplats till eluttaget visar displayen **1:01** och du hör en akustisk signal. Du kan annullera tidsinställningsprocessen genom att trycka på  .

Klockan bör ställas in då apparaten ansluts för första gången och också efter ett strömavbrott.

1. Tryck en eller två gånger på  för att välja 24- eller 12-timmars displayen. Displayen visar **24H** eller **12H**.
2. Vrid på vridknappen för att ställa in den korrekta timmen. Timmen bör vara mellan **0-23** (för 24H) eller **1-12** (för 12H).
3. Tryck på .
4. Vrid på vridknappen för att ställa in de korrekta minuterna. Den inställda tiden bör ligga mellan **0-59**.
5. Tryck på  för att avsluta tidsinställningen.

### Mikrovågsfunktionen

För att programmera enheten för matlagning bör du välja den lämpliga funktionen (mikrovågor), den önskade effektinställningen och tillredningstiden innan du kan starta programmet. Effektinställningen görs genom att upprepade gånger trycka på . Den längsta möjliga tillredningstiden som kan ställas in är 60 minuter.

	Effektinställningar			
	Effekt (P)	Displayen	Typ	
1 x	800W	100%; 	Hög	Uppvärmning av vätskor, tillagning
2 x	640W	80%; 	Medelstor-hög	Upptining och värmning av djupfrysta rätter
3 x	480W	60%; 	Medelstor	Försiktig tillagning av mat
4 x	320W	40%; 	Upptining	Upptining
5 x	160W	20%; 	Låg	Försiktig upptining av mat
6 x	0	0%; 		Äggklocksfunktion

Exempel: du önskar programmera mikrovågsfunktionen för en tillredningstid på 5 minuter med 60% effekt.

1. Tryck 3 gånger på . Displayen **60 %**,  och .
2. Vrid på vridknappen tills displayen visar **5:00**.
3. Tryck på .

Anm.: Följande steg används för att ställa in tillagningstiden:



- 0 - 5 minuter : 10-sekunders steg
- 5 - 10 minuter : 30-sekunders steg
- 10 - 30 minuter : 1-minutssteg
- 30 - 60 minuter : 5-minuters steg

### Grillfunktionen

Vid grillning används strålningsvärme för att tillreda maten. Denna funktion lämpar sig väl för gratinering och grillning av tunna köttskivor.

Välj den önskade grilltiden. Den längsta möjliga grilltiden är 60 minuter. Effektinställningen för grillfunktionen kan inte ändras. Grillprocessen bör övervakas noggrant eftersom köttet måste vändas då ena sidan är färdiggrillad och tas ut då båda sidorna är grillade.

Exempel: du önskar programmera grillfunktionen för 30 minuter.

1. Tryck på . Displayen visar .
2. Använd vridknappen för att välja den önskade tillagningstiden.
3. Tryck på  för att starta grillprogrammet.

### Kombinationsfunktioner

När du använder kombinationsfunktionerna kommer mikrovågs- och grillfunktionerna att aktiveras vid olika tidsinställningar. De olika kombinationerna bidrar till att minska den generella tillagningstiden. Dessa program är lämpliga för fisk, potatis, suffléer eller vid gratinering.

Funktion	Display	Mikrovågor	Grill	Användning
<b>1</b>	<b>COMB1</b>	30%	70%	Fisk och gratänggrätter
<b>2</b>	<b>COMB2</b>	55%	45%	Potatis, grytor och fågel

1. Tryck på **1** eller **2**. Displayen visar **COMB1** eller **COMB2**.
2. Använd vridknappen för att välja den önskade tillagningstiden.
3. Tryck på  för att starta den valda kombinationsfunktionen.

### Snabbvalsprogram

De mest använda mikrovågsinställningarna kan enkelt väljas genom att trycka på . Med



denna funktion är mikrovågseffekten **alltid** 100%. Varje gång du trycker på knappen ökas tillagningstiden med 30 sekunder, men om tillagningstiden överskrider 2:30, ökar tiden med 1 minut varje gång du trycker på knappen. Den längsta möjliga tiden som kan ställas in är 12 minuter.

**Obs:** tillagningsprocessen börjar så snart som du trycker på knappen första gången.

Exempel: du önskar programmera mikrovågsfunktionen för en tillagningstid på 2 minuter med 100% effekt.



1. Tryck på  4 gånger. Displayen visar **2:00**,  och .

### Upptiningsprogram

Detta upptiningsprogram kan användas för att tina upp mat i enlighet med dess vikt. För ömtålig mat rekommenderar vi att upptiningen sker på nivån '**Låg**' (se tabell med *Effektinställning*), för att se till att maten tinas upp på en jämn, låg temperaturinställning.

#### Praktiska råd:



- Vi rekommenderar att upptiningsprocessen avbryts med jämna mellanrum för att ta ut den del av maten som redan är upptinad; detta hindrar redan upptinad mat från att värmas upp under den fortsatta upptiningsprocessen.
- Mat som förvarats i plastbehållare eller är inslagen i plast bör stå en stund i rumstemperatur efter att ha tagits ur frysen. Vänta tills maten lätt lossnar från plasten innan du placerar den i ett kärl som är lämpligt att användas i mikrovågsugn.

1. Vrid på vridknappen i motsols riktning för att ställa in vikten på den mat som skall tinas upp (mellan 100 g och 1800 g). Displayen visar **Auto**,  och den valda vikten i gram.
2. Tryck på  för att starta upptiningsprocessen. Ett pip hörs och upptiningstiden visas.

**Anm.:** Halvvägs genom den programmerade upptiningstiden hörs ett dubbelt pip och programmet avbryts automatiskt; detta tillåter dig att röra om i maten som skall tinas upp, eller också kan du ta ut det som redan tinats upp. Öppna dörren, rör om i maten eller ta ut mat, stäng därefter dörren igen och tryck på  för att fortsätta programmet.

### Automatiska tillredningsprogram

Dessa automatiska tillredningsprogram är användbara då du vill tillreda eller värma upp mat utan att välja några speciella inställningar för t.ex. effekt eller tillredningstid.

1. Använd vridknappen medsols för att välja den önskade menyn. Displayen visar symbolen '**Auto**' och nummerkoden för det valda programmet (**1 to 9**).
2. Tryck på  för att ställa in önskad vikt eller önskat program.
3. Tryck på  för att starta programmet.

Meny	Vikt	Display
<b>1</b> Mjök / kaffe	200 ml	1
	400 ml	2
	600 ml	3
<b>2</b> Ris	150 g	150
	300 g	300
	450 g	450
	600 g	600
<b>3</b> Spagetti	100 g	100
	200 g	200
	300 g	300
<b>4</b> Potatis	230 g	1
	460 g	2
	690 g	3
<b>5</b> Återuppvärmning	200 g	200
	300 g	300
	400 g	400
	500 g	500
	600 g	600
	700 g	700
	800 g	800
<b>6</b> Fisk	200 g	200
	300 g	300
	400 g	400
	500 g	500
	600 g	600
<b>7</b> Kyckling	800 g	800
	1000 g	1000
	1200 g	1200
	1400 g	1400
<b>8</b> Nöt- / fårkött	200 g	200
	300 g	300
	400 g	400
	500 g	500
	600 g	600
<b>9</b> Grillspett / kebab	100 g	100
	200 g	200
	300 g	300
	400 g	400
	500 g	500

### Barnsäkerhetsspärr:

Denna säkerhetsspärr hindrar barn från att starta apparaten utan uppsikt.

För att aktivera säkerhetsspärren tryck ner  i 3 sekunder.  -symbolen visas.

För att ta bort säkerhetsspärren tryck åter ner  i 3 sekunder.  -symbolen försvinner.

**Anm.:** Ifall du får svårigheter med att starta apparaten bör du först kontrollera att säkerhetsanordningen inte är aktiverad.

## Allmän skötsel och rengöring

- Innan du rengör apparaten, bör du se till att den inte är kopplad till eluttaget och att den har svalnat fullständigt.
- Rengör inte ugnen med vatten. Låt inte vatten - oavsett hur liten vattenmängden är - komma in i ventilationsöppningarna på in- och utsidan av ugnen. Använd aldrig ångapparater för att rengöra ugnen.
- De invändiga ytorna bör rengöras noga efter varje användning. Insidan av dörren, dörrpackningen samt -kanten bör alltid hållas rena.
- Hela mikrovågsugnen kan avtorkas med en lätt fuktad luddfri trasa och ett mildt rengöringsmedel. Torka torrt efteråt.
- Använd inga slipmedel eller starka rengöringsmedel. Kommersiellt framställda ugnrensningssprodukter för vanliga ugnar, exempelvis spray, får inte användas.
- Rullringen och ledskenorna under glasplattan måste alltid hållas rena.
- Grillställningen kan rengöras med varmt vatten och diskmedel.

### Teknisk specifikation

Yttre dimensioner: 449 mm (B) x 392 mm (D) x 260 mm (H)

Inre dimensioner

- glasplatta: Ø 245 mm
- fritt utrymme ovanför glasplattan: 170 mm

Ugnens vikt: ca. 13,0 kg

Nätspänning: 230-240 V ~ 50 Hz

Effektförbrukning:

- Grill: 1000 W
- Mikrovågsugn: 1200 W
- Kombination mikrovågor/grill: 1200 W

Mikrovågseffekt: 160 W - 800 W

### Bortskaffande



Gamla eller skadade apparater bör göras obrukbara genom att elsladden avlägsnas.

Om du har frågor angående inlämning av apparaten till din lokala återvinningscentral, vänligen kontakta kommunen.

### Garanti i Sverige och Finland

För material- och tillverkningsfel gäller 2 års garanti räknat från inköpsdagen mot uppvisande av specificerat inköpskvitto i överensstämmelse med de allmänna garantivillkoren. Denna garanti inverkar inte på dina lagstadgade rättigheter eller dina lagenliga rättigheter enligt den nationella konsumentskyddslagstiftningen. Ifall apparaten används felaktigt, eller vårdslöst, ansvarar den som använder apparaten för eventuella material- och personskador.

Tillverkas för: Severin Elektrogeräte GmbH, Tyskland.

## Ajastusesimerkkejä

### Yhden ruokalajin aterian lämmittäminen (noin 300 g)

Käännä kiertokytkintä myötäpäivään (Näyttö 5) + paina 2x  (Näyttö 300g) + paina 

### Mikroaaltotoiminto täydellä teholla 60 sekuntia

Paina 2x 

### Mikroaaltotoiminto 5 minuuttia teholla 80 % (640 W)

Paina 2x  + käännä kiertokytkintä (Näyttö 5:00) + 

### 8 minuutin grillausaika

Paina  + käännä kiertokytkintä (Näyttö 8:00) + 

### Sulatus 400 g

Käännä kiertokytkintä vastapäivään (Näyttö 400g) + 

### Yhdistelmä mikroaalto/grilli 20 minuuttia

1 tai 2 + käännä kiertokytkintä (Näyttö 20:00) + 

### Hyvä Asiakas,

Lue seuraavat ohjeet huolellisesti ennen mikrouunin käyttämistä. Talleta ohjeet vastaisen varalle. Laitetta saavat käyttää vain henkilöt, jotka ovat tutustuneet näihin ohjeisiin.

## Laitteen osat

- |               |                                 |
|---------------|---------------------------------|
| 1. Ovilukot   | 7. Ohjelmapaneeli               |
| 2. Oven kahva | 8. Kiertokytkin                 |
| 3. Ikkuna     | 9. Pyörivä lasinen aluslautanen |
| 4. Suojalevy  | 10. Rullarengas                 |
| 5. Sisävalo   | 11. Grillin vastus              |
| 6. Näyttö     | 12. Grilliparila                |

## Mikroaaltouunin sijaintipaikan valitseminen

- Sijoita mikrouuni aina tukevalle ja tasaiselle, kuumuutta kestäväälle alustalle ja varmista, että laite on suojassa lämpölähteiltä tai liialliselta kosteudelta.
- Älä käytä laitetta ulkona.
- Huolehdi aina riittävästä tuuletuksesta. Älä aseta mitään esineitä laitteen päälle. Varmista, että laite on vähintään seuraavilla etäisyyksillä seinästä tai esineistä:  
Sivu: 5 cm  
Takaosa: 10 cm  
Yläpuoli: 20 cm  
Laitteen alustassa olevia jalkoja ei saa poistaa.  
Laitteen takana on kaksi välikettä, jotka on taitettava auki ja lukittava asentoon ennen käyttöä.  
Laitetta ei saa sijoittaa kaappiin. Laitetta paikoilleen sijoitettaessa on myös varmistettava, että sitä ei aseteta kaapin tms. alapuolelle.

### Kytkeä sähköverkkoon

Laite tulee kytkeä vain sähköturvallisuusmääräysten mukaisesti asennettuun maadoitettuun pistorasiaan. Varmista, että verkkojännite vastaa laitteen arvokilpeen merkittyä jännitettä. Tämä tuote on kaikkien voimassa olevien CE-merkintöjä koskevien direktiivien mukainen.

## Ennen ensimmäistä käyttöä

- Poista kaikki ulko- ja sisäpakkausmateriaalit. Kaikki nämä materiaalit sopivat kierrätykseen.
- **Varoitus:** Pidä lapset poissa pakkausmateriaalien luota potentiaalisen vaaratilanteen esim. tukehtumisvaaran vuoksi.
- Tarkista laite ja sen liitäntäjohto vaurioiden varalta, kun olet ottanut sen pois pakkauksesta ja aina ennen sen kytkemistä sähköverkkoon. Tarkista myös, että laitteen ovi (mukaan lukien ikkuna ja lukot) ei ole vaurioitunut tai taipunut. Sulje ovi kunnolla kehystä vasten. Tämä on tärkeää, jotta mikroaaltoenergiaa ei säteile käytön aikana. Samasta syystä tarkasta myös huolellisesti laitteen kotelo ja uunin sisäpuoli.
- **Jos laitteessa ilmenee jotain vikaa, sitä ei saa käyttää** ennen kuin asiantunteva ammattikorjaaja on korjannut sen.
- **Älä poista** suojafoliota oven sisäpuolelta. Älä myöskään poista pyörintäalustan käyttöyksikköä tai uunin oikealla seinällä sisävalon vieressä olevaa harmaanruskeaa suojalevyä (4).
- Taita auki kaksi suorakulmaista valkoista välikettä laitteen takana ja lukitse ne paikoilleen.
- Aseta rullarengas ja pyörivä lasinen aluslautanen laitteeseen.
- Anna laitteen kuumentua noin 10 minuutin ajan grilliasetuksella (ilman mikroaaltotoimintoa) ennen ensimmäistä käyttökertaa. Tämä toimenpide poistaa hajun, jota ilmenee tavallisesti, kun grilli kytketään päälle ensimmäistä kertaa. Laitteesta voi tulla jonkin verran savua; tämä on normaalia, mutta huolehdi kuitenkin riittävästä tuuletuksesta.

**Huom:** Älä kytke mikrouuniin virtaa, jollei uuniin ole laitettu lämmitettävää tai

**kypsennettävää ruokaa.** Laitteen käyttäminen tyhjänä voi aiheuttaa vaurioita.

## Tärkeää

- Kun lämmität nesteitä mikrossa, neste voi kuumentua kiehumapisteeseen yli ilman että kuplia näkyy. Siksi astioita käsiteltäessä on oltava erittäin varovainen (esim. otettaessa niitä mikrosta).
- Ylikiehumisen vaaraa voidaan vähentää asettamalla astiaan lämpöä kestävä lasisauva kuumennuksen ajaksi.
- Kananmunia kuorineen tai kovaksi keitettyinä ei saa kuumentaa mikrouunissa, koska ne saattavat räjähtää mikroaaltoprosessin päätyttyäkin.
- **Varoitus:** On myös erittäin vaarallista kuumentaa nesteitä tai mitään kiinteitä ruoka-aineita suljetuissa astioissa, koska tämä aiheuttaa erittäin vakavan räjähdysvaaran.
- Vauvojen ruokintapulloja tai vauvanruokaa sisältäviä lasiastioita on sekoitettava tai ravistettava kunnolla, jotta lämpö jakautuu tasaisesti. **Kivuliaitten ja vaarallisten palovammojen välttämiseksi tarkista aina ruoka-aineen lämpötila ennen lapselle antamista.**
- Kun lämmität tai kypsennät syttyvään aineeseen (kuten muoviin tai paperiin) pakattua ruokaa, voi tällainen materiaali syttyä palamaan. On myös mahdollista, että ruoka kuivuu tai jopa syttyy, jos on valittu liian pitkä kypsentämisaika. Rasva ja öljy ovat myös syttyviä aineita. Siksi on tärkeää valvoa laitteen toimintaa käytön aikana. Herkästi syttyvät nesteet kuten väkevät alkoholit eivät luonnollisesti sovellu kuumennettaviksi.
- Jos huomaat käytön aikana savua, pidä laitteen ovi kiinni tai estä tai tukahduta liekit. Kytke laitteesta virta pois välittömästi ja irrota pistotulppa pistorasiasta.
- Palovammojen estämiseksi on aina käytettävä asianmukaista patalappua ruoka-aineita otettaessa uunista, koska valmistusvälineet ja -astiat kuumenevat sekä grillin käytön että mikrouunin käytön aikana.
- Erityisiä ruokalämpömittareita (joita käytetään tavallisissa uuneissa) ei voi käyttää mikroaaltouuneissa.

## Tärkeitä turvallisuusohjeita

- **Varoitus: jotkut ruoat syttyvät helposti palamaan. Älä koskaan jätä laitetta ilman valvontaa käyttäessäsi mikroaalto-, grilli- tai yhdistelmätoimintoja.**
- Tämä mikroaaltouuni on tarkoitettu vain ruuan sulattamiseen, kuumentamiseen ja kypsentämiseen. Valmistaja ei vastaa mahdollisista laitteen väärinkäytöstä tai käyttöohjeiden laiminlyömisestä johtuvista vaurioista.
- Tätä laitetta eivät saa käyttää henkilöt (mukaan lukien lapset), jotka eivät ole fyysisesti, aistillisesti tai henkisesti täysin kehittyneitä tai joilla ei ole kokemusta ja tietoa laitteen käytöstä, paitsi jos henkilöiden turvallisuudesta vastuussa oleva henkilö valvoo tai ohjaa heitä alussa.
- Lapsia on valvottava, jotta estetään, etteivät he leiki laitteella.
- **Varoitus:** lapset eivät saa käyttää mikrouunia ilman valvontaa, jollei heille ole annettu yksityiskohtaisia ja selkeitä ohjeita ennen laitteen käyttämistä. Lapsille tulee selittää, että he saavat käyttää mikrouunia vain turvaohjeiden mukaisesti ja että on vaarallista, jos laitetta käytetään väärin tai ohjeita ei seurata.
- **Varoitus** Yhdistelmätoimintojen käytön aikaisten korkeiden lämpötilojen vuoksi lapset

eivät saa käyttää laitetta muutoin kuin aikuisten tarkassa valvonnassa.

- **Katkaise aina virta laitteesta ja irrota pistotulppa pistorasiasta:**

- ennen laitteen puhdistamista ja,
- mahdollisen toimintahäiriön sattuessa.

- **Varoitus:** Laitteen ulkopinnat saattavat kuumentua käytön aikana. Kuumaa höyryä voi myös tulla tuuletusaukoista: **palovammavaara.**



- Älä anna laitteen tai liitäntäjohdon koskettaa kuumia pintoja tai joutua kosketuksiin lämmönlähteiden kanssa. Älä myöskään jätä liitäntäjohtoa roikkumaan äläkä anna sen koskettaa kuumia osia.
- Ellei laitetta pidetä puhtaana oikein, se pintojen kunto saattaa vaurioitua, mistä voi olla seurauksena sen käyttöä lyheneminen sekä mahdollinen uhka käyttäjän turvallisuudelle.
- Tämä mikroaaltouuni on tarkoitettu vain kotitalouskäyttöön eikä sitä pidä käyttää kaupallisiin tarkoituksiin. (Luokka B EN 55011:1998+A1+A2 vaatimusten mukaisesti)
- **Varoitus:** huolto- ja korjaustyöt, jotka vaativat mikroaltoaiteilysuojuksen poistamista, ovat erittäin vaarallisia henkilöille, joilla ei ole alan koulutusta. Näihin töihin luetaan myös erikoisliitäntäjohdon ja sisävalon lampun vaihtaminen. Laitteen saa avata vain alan koulutuksen saanut, pätevä henkilö. Jos laitteessa ilmenee toimintahäiriöitä, ota yhteys asiakaspalveluumme.

### **Miten mikroaallot toimivat (Ryhmä II EN 55011:1998+A1+A2 vaatimusten mukaisesti)**

Laitteen sisällä syntyy sähkömagneettista energiaa, joka saa ruuan molekyylit (enimmäkseen vesimolekyyleja) kieppumaan ja aiheuttaa ruuan kuumenemisen. Siksi paljon vettä sisältävät ruoka-aineet kuumenevat nopeammin kuin suhteellisen kuivat ruoka-aineet. Lämpöä syntyy vähitellen ruoka-aineessa. Ruuan valmistamisessa käytetyt välineet ja astiat kuumenevat vain epäsuorasti ruuan lämpötilan nousun seurauksena.

## **Käytä aina mikroaaltouuniin sopivia astioita**

- Älä laita ruokaa suoraan lasiselle aluslautaselle vaan käytä aina tarkoitukseen sopivaa lautasta tai astiaa. Tarkista, että astia ei työnny lasisen aluslautasen reunan yli.
- Metalliesineitä tulee välttää, koska mikroaallot heijastuvat metallista eivätkä ehkä saavutakaan kypsennettävää ruoka-ainetta. Uunin sisällä metalli voi myös aiheuttaa kipinöintiä, mikä saattaa vaurioittaa laitetta.
- Yleisesti ottaen aterimia tai metalliastioita ei saa käyttää mikroaaltouunissa. Jotkut ruokien pakkausaineet sisältävät alumiinifoliota tai metallilankaa paperikerroksen alla, eikä niitä saa käyttää mikroaaltolaitteiden kanssa.
- Jos ruokaohjeessa suositellaan alumiinifolion käyttöä, on ruoka-aine käärittävä tiiviisti folioon (välttämällä ilmakuplien syntymistä). On myös varmistettava, että alumiinifolion ja uunin sisäseinien väliin jää **vähintään 2,5 cm:n** tila.
- Tarkista aina, että ruuan valmistukseen käytettävässä astiassa tai lautasessa ei ole metallikoristeita kuten kullattua reunusta tai metallihiukkasia sisältävää väriä. Lyijykristallista valmistetut esineet eivät myöskään sovi mikroaaltolaitteisiin. Varmista myös, että käyttämissäsi astioissa ei ole onttoja osia (esim. varressa tai kädensijassa). Huokoisiin materiaaleihin on ehkä imeytynyt vettä puhdistuksen aikana eivätkä ne siksi sovi käytettäväksi mikroaaltolaitteissa. Melamiinimuovista valmistetut keittoastiat tai välineet imevät energiaa eivätkä siis sovi mikroaaltokäyttöön.

### - Mikroaaltotoiminto

- erittäin hyvin mikrouuniin.
- Muovi sopii käytettäväksi mikrouunissa vain silloin kun se kestää kuumuutta 180 °C:een. Ruuanvalmistuspussit on puhkaistava, jotta paine poistuu niistä ruuanvalmistuksen aikana.

Mikrouunikäyttöön sopivia astioita voi ostaa useimmista keittiötarvikemyymälöistä.

- Keittoastioiden ja lautasten soveltuvuus mikrouunikäyttöön voidaan testata. Aseta astia (ilman ruokaa) lasiselle pyörintäalustalle, kytke virta laitteeseen, säädä asetukseen "Korkea asetus" ja anna laitteen toimia noin 20 sekunnin ajan. Jos laitteesta kuuluu rätinää tai näkyy kipinöitä, katkaise virta välittömästi. Astian lämpötila on myös tarkistettava: sopiva astia jää vain haaleaksi.

### - Grillin käyttö

- Grillissä voidaan käyttää kaikkia tavalliseen uuniin sopivia, kuumuutta kestäviä astioita tai lautasia. Älä käytä muoviastioita grillissä.
- Kypsennettävä ruoka asetetaan suoraan parilalle, joka asetetaan lasiselle aluslautaselle.



### - Mikro/grilli -yhdistelmätoiminto

- Yhdistelmätoimintoa käytettäessä mikrouuni ja grilli aktivoidaan vuorotellen. **Siksi käytettävien astioiden ja lautasten on sovittava sekä mikrouunikäyttöön että oltava kuumuutta kestäviä.** Muoviastioita ei saa käyttää suhteellisen korkeiden lämpötilojen takia. Laitteen grilliparila sopii käytettäväksi mikron kanssa. Varmista, että käytettävä astia tai lautanen ei sisällä metalliosia.

## Toiminta

### Yleistietoja ohjelmoinnista





Parhaan mahdollisen toiminnan varmistamiseksi tässä mikroaaltouunissa on käytetty huippuluokan elektroniikkaa.

- Ohjelmointipainiketta painettaessa yksi merkkiäni ilmoittaa hyväksytystä painalluksesta.
- Jos ohjelma on valmis aktivoitavaksi, kuvake  vilkkuu näytössä.
- Toimintasarjan aikana sen asetukset saa näkyviin painamalla vastaavaa painiketta. Jos esimerkiksi mikroaaltotoiminnon aikana painetaan  -painiketta, näyttöön tulee valittu tehoasetus.
- Toimintasarjan voi keskeyttää tai käynnistää uudelleen painamalla  -painiketta.

### Normaali ohjelmointi

- Aseta kuumennettava ruoka sopivaan astiaan. Laita astia pyörivälle alustalle mikrouuniin.
  - Mikrouunissa kuumennettava ruoka on peitettävä kuivumisen estämiseksi. Tähän tarkoitukseen sopivia kansia yms. voi ostaa useimmista keittiötarvikeliikkeistä.
  - Mikro/grilli -yhdistelmätoimintoa käytettäessä ei ruokaa saa peittää. Aseta grillin parila suoraan lasiselle aluslautaselle ja laita ruoka parilalle.
- Sulje ovi ja valitse haluamasi toimintasarja.
- Kun toimintasarja käynnistyy, aluslautanen alkaa pyöriä. Sisävalo palaa käytön aikana.
- Ellei ohjelmaa käynnistetä 30 sekunnin kuluessa, laite palaa automaattisesti lepotilaan.





- Jos ovi avataan käytön aikana tai -painiketta painetaan (esimerkiksi ruoan sekoittamiseksi kääntämiseksi niin, että lämpö jakautuu tasaisesti), ajastin- ja ohjelmatoiminnot keskeytyvät automaattisesti. Valmistusaikaa voi tällöin muuttaa, mikäli tarpeen. Ohjelma jatkuu automaattisesti vasta, kun ovi suljetaan ja -painiketta painetaan.
- Toimintasarja keskeytetään painamalla -painiketta kahdesti.
- 4 merkkiääntä ilmoittaa, että ajastettu aika on kulunut. Samalla sisävalo sammuu. Näytössä lukee **END**. Merkkiäänät toistuvat 2 minuutin välein kunnes ovi avataan tai -painiketta painetaan..
- Avaa ovi ja ota ruoka-astia pois mikrosta.
- Jotta lämpö jakautuisi tasaisesti ruuassa, on astian annettava seisoa useamman minuutin ajan.
- Kypsennysaika riippuu yleensä useammasta tekijästä.
  - Mikroaallot tunkeutuvat ruoan pintakerrokseen: siksi suurempien ruokapalojen kypsennys kestää kauemmin kuin saman määrän kypsennys paloitetuna. Ruoka on myös asetettava lautaselle tasaisesti.
  - Jotta ruoassa mahdollisesti olevat bakteerit tuhoutuvat, on ruoka altistettava korkeille lämpötiloille riittävän pitkäksi aikaa.
  - Yleissääntö: puolet ruokamäärästä - puolet ajasta  
kaksinkertainen määrä - melkein kaksinkertainen aika.

### Kellon asettaminen:







Kun laite on kytketty virtalähteeseen, näyttöön ilmestyy **1:01** ja kuuluu merkkiääni. Kellonajan asetuksen voi keskeyttää -painikkeella.

Kellonaika on asetettava, kun laite kytketään ensi kertaa virtalähteeseen ja sähkökatkoksen jälkeen.





1. Valitse 24 tai 12 tunnin näyttö painamalla  kerran tai kahdesti. Näytössä on **24H** tai **12H**.
2. Käännä kiertokeytkintä asettaaksesi oikean tunnin. Valitun tunnin on oltava väliltä **0-23** (24H) tai **1-12** (12H).
3. Paina .
4. Käännä kiertokeytkintä asettaaksesi oikeat minuutit. Valitun ajan on oltava väliltä **0-59**.
5. Lopeta kellonajan asettaminen painamalla .

### Mikroaaltotoiminto

Ennen toimintasarjan aloittamista laitteeseen on ohjelmoitava oikea toiminto (mikroaalto), haluttu tehoasetus ja käyntiaika. Tehoasetus valitaan painamalla toistuvasti -painiketta. Käyntiajan voi asettaa enintään 60 minuutiksi.

	Tehoasetukset			
	Teho (P)	Näyttö	Toiminto	
1 x	800W	100%; 	Korkea asetus	Nesteiden kuumentaminen, kypsentaaminen
2 x	640W	80%; 	Keskikorkea asetus	Pakasteiden sulattaminen ja kuumentaminen
3 x	480W	60%; 	Keskiasetus	Herkkien ruoka-aineiden kypsentaaminen
4 x	320W	40%; 	Sulatus	Sulattaminen
5 x	160W	20%; 	Alhainen asetus	Herkkien ruoka-aineiden sulattaminen
6 x	0	0%; 		Ajastinkellotoiminto

Esimerkki: mikroaaltotoiminto 5 minuutiksi teholla 60 %.

1. Paina  3 kertaa. Näytössä näkyy **60 %**,  ja .
2. Käännä kiertokeytkintä, kunnes näytössä on **5:00**.
3. Paina .

Huomaa: Kypsennysaikaa asetettaessa käytetään seuraavia jaksoja:



- 0-5 minuuttia : 10 sekunnin jaksot
- 5-10 minuuttia : 30 sekunnin jaksot
- 10-30 minuuttia : 1 minuutin jaksot
- 30-60 minuuttia : 5 minuutin jaksot

### Grillitoiminto

Grillausprosessi käyttää ruoan valmistamiseen säteilylämpöä. Toiminto soveltuu gratinointiin tai ohuiden lihanpalojen grillaamiseen.

Valitse haluamasi grillausaika. Grillausajan voi asettaa enintään 60 minuutiksi. Grillitoiminnon tehoasetusta ei voi muuttaa. Liha on käännettävä toisen puolen ruskistuttua ja otettava grillistä kummankin puolen kypsyttyä, minkä vuoksi kypsennysprosessia on seurattava tarkasti.

Esimerkki: 30 minuutin grillausaika.

1. Paina . Näytössä näytetään .
2. Valitse kiertokeytkimellä haluamasi valmistusaika.
3. Käynnistä grillitoiminto painamalla .

### Yhdistelmätoiminnot

Yhdistelmätoimintoja käytettäessä mikroaalto- ja grillitoiminnot aktivoituvat vuoron perään eri aika-asetuksilla. Yhdistelmätoimintojen käyttäminen lyhentää kypsennysaikaa. Toiminnot ovat hyödyllisiä valmistettaessa kalaa, perunoita, kohokkaita ja gratinoitaessa.

Toiminto	Näyttö	Mikroaalto	Grilli	Käyttö
1	COMB1	30%	70%	Kala ja gratinoitavat ruoat
2	COMB2	55%	45%	Perunat, vuokaruokat ja linnunliha

1. Paina **1** tai **2**. Näytössä näytetään **COMB1** tai **COMB2**.
2. Valitse kiertokeytkimellä haluamasi valmistusaika.
3. Käynnistä haluamasi yhdistelmätoiminto painamalla .

### Pikaohjelmointi

Yleisimmin käytetyt mikrouunin aika-asetukset voi ottaa käyttöön yksinkertaisesti  -painiketta painamalla. Tässä toiminnossa tehoasetus on **aina** 100 %. Jokainen painallus lisää kypsennysaikaan 30 sekuntia, mutta jos valmistusaika ylittää 2:30, 1 minuutti lisätään jokaisella painikkeen painalluksella. Käyntiajan voi asettaa enintään 12 minuutiksi.

**Huomaa:** kypsennysprosessi alkaa heti, kun painiketta painetaan ensimmäisen kerran.

Esimerkki: mikroaaltouunin ohjelmointi 2 minuutiksi teholla 100 %.



1. Paina 4 kertaa . Näytössä näytetään **2:00**,  ja .

### Sulatusohjelma

Tämä sulatusohjelma on käytännöllinen ruoan sulatukseen sen painon perusteella. Herkän ruoan sulattamiseen suosittelemme "**Alhainen asetus**" -toimintoa (katso taulukosta



*tehoasetukset*), sen takaamiseksi, että ruoka sulatetaan tasaisella, alhaisella lämpötila-asetuksella.

### **Hyödyllisiä vihjeitä:**

- Sulatusprosessi on hyvä keskeyttää sopivin väliajoin ja poistaa jo sulanut ruoka, jotta se ei ime lämpöä sulatusprosessista.
  - Muoviastioissa säilytettävä tai muoviin kääritty ruoka on syytä jättää joksikin aikaa seisomaan pakastimesta ottamisen jälkeen. Odota, kunnes ruoka irtoaa helposti muovista ennen kuin laitat sen uuniin mikrouunille soveltuvassa astiassa.
1. Säädä sulatettavan ruoan paino (100 g ja 1800 g välillä) kääntämällä kiertokytkintä vastapäivään. Näytössä näytetään **Auto**,  ja valittu paino grammoina.
  2. Aloita sulatus painamalla  . Kuuluu piippausääni ja sulatusaika näytetään.  
**Huomaa:** Ohjelmoidun sulatusajan puolivälissä kuuluu kaksoispiippaus ja ohjelma keskeytyy automaattisesti; sen ansiosta voit hämmentää sulatettavaa ruokaa tai ottaa valmiiksi sulatetut osat ulos. Avaa ovi, hämmennä tai poista ruokaa, sulje sitten ovi uudelleen ja jatka ohjelmaa painamalla  .

### **Automaattiset kypsennysohjelmat**



Automaattiset kypsennysohjelmat ovat käytännöllisiä kypsennettäessä tai lämmitettäessä ruokaa ilman asetusten, kuten tehon tai kypsennysajan, erillistä valitsemista.

1. Valitse haluamasi ohjelma kääntämällä kiertokytkintä myötäpäivään. Näyttöön tulee symboli “**Auto**” ja valitun ohjelman (**1 - 9**) numerokoodi.
2. Valitse haluamasi paino tai ohjelma painamalla .
3. Käynnistä ohjelma painamalla .

Ohjelma	Paino	Näyttö
1 Maito / kahvi	200 ml	1
	400 ml	2
	600 ml	3
2 Riisi	150 g	150
	300 g	300
	450 g	450
	600 g	600
3 Spagetti	100 g	100
	200 g	200
	300 g	300
4 Perunat	230 g	1
	460 g	2
	690 g	3
5 Uudelleenlämmitys	200 g	200
	300 g	300
	400 g	400
	500 g	500
	600 g	600
	700 g	700
	800 g	800
6 Kala	200 g	200
	300 g	300
	400 g	400
	500 g	500
	600 g	600
7 Kana	800 g	800
	1000 g	1000
	1200 g	1200
	1400 g	1400
8 Naudanliha/lammas	200 g	200
	300 g	300
	400 g	400
	500 g	500
	600 g	600
9 Varras/kebab	100 g	100
	200 g	200
	300 g	300
	400 g	400
	500 g	500

### Lapsilukko:

Lapsilukko estää lapsia käyttämästä laitetta ilman valvontaa.

Aktivoi lapsilukko painamalla -painiketta kolmen sekunnin ajan. -symboli ilmestyy näyttöön.

Poista lapsilukko käytöstä painamalla -painiketta uudelleen kolme sekuntia. -symboli häviää näytöstä.

**Huomaa:** Jos laitteen käynnistäminen ei onnistu, varmista, ettei lapsilukko ole päällä.

## Laitteen puhdistus ja huolto

- Varmista, että laitteesta on katkaistu virta ja että se on täysin jäähtynyt ennen puhdistamista.
- Älä käytä vettä laitteen puhdistamiseen. Varmista, ettei vettä pääse ollenkaan laitteen sisällä tai ulkopuolella sijaitseviin tuuletusaukkoihin. Älä käytä höyrypuhdistuslaitteita laitteen puhdistamiseen.
- Laitteen sisäpinnat on puhdistettava huolellisesti aina jokaisen käyttöjakson jälkeen. Oven sisäpuoli ja oven tiivisteet sekä ympärys on aina pidettävä puhtaina.
- Koko laite voidaan pyyhkiä kosteahkolla, nukattomalla rievulla ja miedolla pesuaineella. Kuivaa perusteellisesti pyyhkimisen jälkeen.
- Älä käytä hankausaineita tai vahvoja puhdistusliuoksia. Myynnissä olevia, tavallisten uunien puhdistukseen tarkoitettuja puhdistussuihkeita ei saa käyttää.
- Rullarengas ja aluslautasen alla oleva ura on pidettävä aina puhtaina.
- Grillin parilan voi puhdistaa lämpimällä saippuavedellä.

### Tekniset tiedot

Ulkomitat: 449 mm (L) x 392 mm (S) x 260 mm (K)

Sisämitat

- lasinen aluslautanen: Ø 245 mm
- tila aluslautasen yläpuolella: 170 mm

Paino: ca. 13,0 kg

Käyttöjännite: 230-240 V ~ 50 Hz

Tehontarve:

- grilli: 1000 W
- mikrouuni: 1200 W
- mikrouunin/grillin yhdistelmä: 1200 W

Antoteho

- Mikroaaltoteho: 160 W - 800 W

### Hävittämisohjeet



Vanhat tai vaurioituneet laitteet on tehtävä käyttökelvottomiksi poistamalla liitäntäjohto. Jos et ole varma laitteen kierrättämisestä, kysy paikallisilta jätehuoltoviranomaisilta.

### Takuu

Laitteelle myönnetään 2 vuoden takuu, joka koskee valmistus- ja ainevikoja, ostopäivästä lukien yksilöityä ostokuittia vastaan yleisten Suomessa kulloinkin alalla voimassa olevien takuehtojen mukaan. Mikäli laitetta käytetään väärin, käyttöohjeen vastaisesti tai huolimattomasti, vastuu syntyvistä esine- ja henkilövahingoista lankeaa laitteen käyttäjälle. Tämä takuu ei vaikuta lakimääräisiin oikeuksiin eikä mihinkään muihin kansallisen lainsäädännön säätämiin tuotteiden ostoa koskeviin laillisiin kuluttajaoikeuksiin, joita tuotteen hankkijalla on.



Valmistuttaja: Severin Elektrogeräte GmbH, Saksa

Maahantuoja:

Oy Harry Marcell Ab  
PL 63, 01511 VANTAA  
Puh (09) 870 87860  
Fax (09) 870 87801  
[www.harrymarcell.fi](http://www.harrymarcell.fi)  
[asiakaspalvelu@harrymarcell.fi](mailto:asiakaspalvelu@harrymarcell.fi)

## Przykłady programowania

### Podgrzewanie jednego dania (ok. 300g)

Przekręcić regulator obrotowy w prawo (Wyświetlacz **5**) + nacisnąć  2x (Wyświetlacz **300g**) + nacisnąć 



### Kuchenka mikrofalowa pracuje przez 60 sekund na maksymalnej mocy

Nacisnąć  2x

### Kuchenka mikrofalowa pracuje przez 5 minut na 80% mocy (640 W)

Nacisnąć  2x + przekręcić regulator obrotowy (Wyświetlacz **5:00**) + 

### 8-minutowy czas opiekania

Nacisnąć  + przekręcić regulator obrotowy (Wyświetlacz **8:00**) + 

### Rozmrażanie 400g

Przekręcić regulator obrotowy w lewo (Wyświetlacz **400g**) + 

### Kombinacja mikrofalą/opiekanie przez 20 minut

**1** lub **2** + przekręcić regulator obrotowy (Wyświetlacz **20:00**) + 

### Szanowni Państwo

Przed przystąpieniem do używania kuchenki mikrofalowej należy uważnie zapoznać się z instrukcją obsługi i zachować ją na przyszłość. Urządzenie powinno być obsługiwane wyłącznie przez osoby, które zapoznały się z niniejszą instrukcją.

## Informacje ogólne

- |                      |                            |
|----------------------|----------------------------|
| 1. Rygle drzwiczek   | 7. Panel sterowania        |
| 2. Klamka            | 8. Regulator obrotowy      |
| 3. Okienko           | 9. Szklany talerz obrotowy |
| 4. Pokrywa ochronna  | 10. Pierścień obrotowy     |
| 5. Lampka wewnętrzna | 11. Opiekacz               |
| 6. Wyświetlacz       | 12. Ruszt opiekacza        |

## Wybór miejsca dla urządzenia

- Urządzenie należy umieścić na stabilnej, równej powierzchni, odpornej na wysokie temperatury i znajdującej się w dużej odległości od jakiegokolwiek źródła ciepła oraz nadmiernej wilgotności.
- Kuchenki mikrofalowej nie można używać na wolnym powietrzu.
- Należy zapewnić dostateczny i stały przepływ powietrza. Na kuchence nie należy kłaść żadnych przedmiotów, a ponadto należy zapewnić, by wolna przestrzeń wokół urządzenia była nie mniejsza niż podano poniżej:  
Po bokach: 5 cm  
Z tyłu: 10 cm  
Z góry: 20 cm  
Nie należy usuwać podstawek znajdujących się na dolnej płycie.  
Z tyłu urządzenia znajdują się dwa elementy dystansujące, które należy rozłożyć i zablokować przed pierwszym uruchomieniem.  
Urządzenia nie wolno instalować wewnątrz szafki, bezpośrednio pod szafką lub pod innymi urządzeniami.

### Podłączenie do źródła zasilania

Urządzenie należy podłączyć wyłącznie do uziemionego gniazda zasilania elektrycznego, zainstalowanego zgodnie z wymogami bezpieczeństwa. Należy upewnić się, czy napięcie zasilania jest zgodne z napięciem podanym na tabliczce znamionowej urządzenia. Niniejszy wyrób odpowiada wszelkim obowiązującym zaleceniom UE dot. znakowania produktów.

## Przed podłączeniem do źródła zasilania

- Należy usunąć opakowanie zewnętrzne i wewnętrzne. Opakowanie w całości nadaje się do powtórnego przerobu.
- **Uwaga:** Nie pozwalać, aby dzieci miały dostęp do elementów opakowania, ponieważ mogą one spowodować zagrożenie, np. uduszenia.
- Po rozpakowaniu i za każdym razem, gdy urządzenie zostaje podłączone do zasilania, należy upewnić się, czy kuchenka i przewód elektryczny nie nosi śladów uszkodzenia. Należy również sprawdzić czy drzwiczki (w tym wizjer i zamki) nie są uszkodzone lub wygięte i czy zapewniają szczelne zamknięcie urządzenia. Należy zwrócić uwagę, by w trakcie pracy z kuchenki nie wydostawała się energia mikrofalowa. Z tych samych względów istotne jest sprawdzenie szczelności pozostałych elementów obudowy zewnętrznej, jak również wykładziny wnętrza kuchenki.
- **Jeśli urządzenie nosi ślady zniszczenia, należy zaprzestać jego używania do czasu naprawy przez upoważniony do tego personel.**
- **Nie wolno usuwać** ochronnej folii z wnętrza drzwi, sztyftu napędowego talerza lub szarobrazowej pokrywy ochronnej (4) znajdującej się obok światła po prawej stronie wewnątrz piecyka.
- Rozłożyć dwa prostokątne białe elementy dystansujące z tyłu urządzenia i zablokować je.
- Włożyć pierścień obrotowy i szklany talerz obrotowy do urządzenia.
- Przed pierwszym użyciem kuchenki należy nastawić ją na funkcję grilla i rozgrzewać przez 10 minut (funkcja kuchenki mikrofalowej powinna być wyłączona w tym czasie). Ma to na celu usunięcie zapachu, który zazwyczaj pojawia się przy pierwszym użyciu



opiekacza. W trakcie tej czynności może pojawić się niewielka ilość dymu; jest to zjawisko normalne, niemniej należy zapewnić dostateczny przepływ powietrza.

**Uwaga: Nie wolno włączać urządzenia, jeśli wewnątrz piecyka nie zostały umieszczone potrawy przeznaczone do podgrzania czy gotowania.** Posługiwanie się włączoną kuchenką mikrofalową przy pustym piecyku może doprowadzić do uszkodzenia urządzenia.

## Ważne wskazówki

- Podczas podgrzewania płynów w kuchence mikrofalowej może się zdarzyć, iż płyn ulegnie zagotowaniu bez widocznych objawów wrzenia. Należy zatem zachować szczególną ostrożność w obchodzeniu się z pojemnikami, np. podczas wyjmowania ich z kuchenki.
- Umieszczenie w pojemniku z podgrzewanym płynem pręta ze szkła żaroodpornego zmniejsza ryzyko wystąpienia tego zjawiska.
- W kuchence mikrofalowej nie wolno podgrzewać jajek w skorupkach lub jajek ugotowanych na twardo, ponieważ mogą one eksplodować nawet po zakończeniu procesu podgrzewania.
- **Ostrzeżenie:** Podgrzewanie w kuchence mikrofalowej płynów lub potraw zamkniętych w pojemnikach jest bardzo niebezpieczne i grozi eksplozją.
- Zawartość podgrzewanej butelki lub innego opakowania szklanego zawierającego pokarm dla dziecka należy starannie wymieszać lub wstrząsnąć w celu zapewnienia równomiernego rozkładu temperatury w pokarmie. **W celu uniknięcia bolesnych i niebezpiecznych oparzeń zawsze należy sprawdzić temperaturę pokarmu przed podaniem go dziecku.**
- W trakcie podgrzewania lub gotowania potraw opakowanych w materiały łatwopalne, takie jak plastik lub papier, istnieje niebezpieczeństwo zapalenia się opakowania. Występuje ono również wówczas, gdy na skutek wybrania nadmiernego czasu gotowania nastąpi zbytne wysuszenie i w konsekwencji zapalenie się potrawy. Tłuszcze i oleje są również substancjami łatwopalnymi. Z tego względu pracującego urządzenia nie należy pozostawiać bez nadzoru. Łatwopalnych płynów, na przykład zawierających wysokoprocentowy alkohol, z oczywistych względów nie należy podgrzewać.
- Jeżeli w trakcie pracy kuchenki pojawi się dym, drzwiczki powinny pozostać zamknięte, aby utrudnić zapalenie się potrawy lub by ugasić płomień. Należy natychmiast wyłączyć urządzenie i wyjąć przewód zasilający z gniazda elektrycznego.
- Aby uniknąć oparzenia podczas wyjmowania pojemników z urządzenia, należy zawsze chwytać je przez odpowiednie rękawice kuchenne lub ściereczkę, ponieważ naczynia kuchenne i pojemniki mocno rozgrzewają się podczas korzystania nie tylko z opiekacza, lecz również z kuchenki mikrofalowej.
- Specjalne termometry (używane do pomiaru temperatury w zwykłych piekarnikach) nie nadają się do stosowania w kuchenkach mikrofalowych.

## Instrukcja bezpieczeństwa

- **Ostrzeżenie: niektóre rodzaje żywności mogą się łatwo zapalić. W żadnym wypadku nie wolno pozostawiać włączonego urządzenia bez nadzoru w czasie pracy kuchenki mikrofalowej, opiekacza, czy też ich kombinacji.**

- Kuchenka mikrofalowa jest przeznaczona wyłącznie do rozmrażania, podgrzewania i gotowania potraw. Producent nie ponosi odpowiedzialności za szkody wynikłe w skutek nieprawidłowego korzystania z urządzenia bądź nie stosowania się do niniejszej instrukcji.
- Urządzenie nie jest przeznaczone do użytku przez osoby (także dzieci) o ograniczonych zdolnościach motorycznych, sensorycznych lub umysłowych, ani osoby, którym brakuje doświadczenia i stosownej wiedzy, chyba że są one pod nadzorem osoby odpowiedzialnej za ich bezpieczeństwo, która instruuje jak bezpiecznie korzystać z urządzenia.
- Dzieci powinny znajdować się pod stałą opieką, aby nie dopuścić do używania przez nie urządzenia jako zabawki.
- **Ostrzeżenie:** Dzieci nie powinny używać kuchenki mikrofalowej bez nadzoru dorosłych. Jest to możliwe tylko wtedy, kiedy dziecko zostało dokładnie poinstruowane jak bezpiecznie posługiwać się urządzeniem i jest w pełni świadome zagrożeń i niebezpieczeństw wynikających z nieprzestrzegania instrukcji obsługi.
- **Uwaga!** Ze względu na wysokie temperatury powstające podczas korzystania z urządzenia, nie należy dopuszczać do używania go przez dzieci bez nadzoru osoby dorosłej.
- **Urządzenie należy każdorazowo wyłączyć i wyjąć wtyczkę z kontaktu:**
  - przed przystąpieniem do czyszczenia lub mycia,
  - w przypadku stwierdzenia wadliwego działania.
- **Ostrzeżenie:** W czasie używania piecyka, zewnętrzna obudowa urządzenia może się znacznie rozgrzać, a z otworów wentylacyjnych może wydobywać się gorąca para. Aby uniknąć oparzenia, należy w obu wypadkach przestrzegać zasad bezpieczeństwa. 
- Urządzenie i przewód zasilający nie mogą stykać się z rozgrzаныmi powierzchniami lub znaleźć się w bezpośrednim sąsiedztwie silnego źródła ciepła. Przewód zasilający nie powinien swobodnie zwisać ani dotykać rozgrzanych elementów urządzenia.
- Nieutrzymywanie urządzenia w czystości może spowodować pogorszenie się jakości jego powierzchni, a następnie skrócenie okresu jego użytkowania, jak również zagrożenie dla bezpieczeństwa użytkownika.
- Kuchenka mikrofalowa jest przeznaczona wyłącznie do celów domowych i nie nadaje się do zastosowań przemysłowych. (Klasa B zgodna z EN 55011:1998+A1+A2)
- **Ostrzeżenie:** Wszelkie naprawy kuchenki, które wymagają usunięcia pokryw chroniących przed promieniowaniem, wiążą się z poważnym zagrożeniem dla zdrowia i muszą być dokonywane przez odpowiednio wykwalifikowany personel. Do tego typu napraw zalicza się między innymi wymianę specjalnego przewodu zasilającego lub żarówki wewnątrz kuchenki. Jeżeli urządzenie wymaga naprawy, prosimy o dostarczenie go do jednego z naszych punktów obsługi. Odpowiednie adresy podane są na karcie gwarancyjnej w języku polskim.

### **Zasada działania kuchenki mikrofalowej (Grupa II zgodna z EN 55011:1998+A1+A2)**

Wewnątrz urządzenia znajduje się generator energii elektromagnetycznej, która powoduje drgania cząsteczek podgrzewanej substancji (zwłaszcza cząsteczek wody), a przez to wzrost temperatury substancji. Potrawy o dużej zawartości wody ulegną zatem podgrzaniu szybciej, niż potrawy suche. Występuje zjawisko stopniowego wzrostu temperatury wewnątrz masy potrawy. Wszelkie naczynia kuchenne, pojemniki czy talerze ulegają podgrzaniu w sposób pośredni, odbierając ciepło od potrawy.

## Stosowanie odpowiednich naczyń kuchennych

- Potrawy nie należy kłaść bezpośrednio na szklanym talerzu obrotowym, lecz użyć w tym celu odpowiedniego talerza lub pojemnika. Pojemnik należy tak umieścić w kuchence, by nie wystawał poza obrys.
- Nie wolno do kuchenki mikrofalowej wkładać żadnych przedmiotów z metalu. Metal odbija mikrofałe i uniemożliwia im penetrację potrawy. Obiekty metalowe mogą powodować iskrzenie wewnątrz piecyka i doprowadzić do jego uszkodzenia.
- Metalowe sztucce, pojemniki czy folia aluminiowa z zasady nie nadają się do stosowania w kuchence mikrofalowej. Niektóre rodzaje opakowań zawierają folię aluminiową pod warstwą papieru, zatem również nie należy ich stosować w kuchence mikrofalowej.
- Jeśli przepis zaleca użycie folii aluminiowej, to należy dokładnie zawinąć w nią potrawę (ciasno, gładko i bez zagnieceń wskazujących na powietrze w środku) i umieścić ją **w kuchence w odległości co najmniej 2.5 cm od wewnętrznych ścianek piecyka**.
- Należy zawsze upewnić się, czy stosowany pojemnik lub talerz nie posiada ozdób metalowych, takich jak złożone brzegi, lub nie jest pokryty lakierem zawierającym cząsteczki metalu. Również nie należy stosować pojemników z kryształu ołowiowego. Należy ponadto sprawdzić, czy użyty pojemnik nie posiada wewnątrz pustych przestrzeni (np. w uchwytych). Materiały porowate po umyciu mogą być nasiąknięte wodą, zatem również nie są odpowiednie. Nie należy także stosować naczyń i pojemników wykonanych z tworzywa sztucznego zwanego melaminą, która powoduje pochłanianie energii.

### - Korzystanie z kuchenki mikrofalowej

- W urządzeniach mikrofalowych można z powodzeniem stosować pojemniki wykonane z żaroodpornego szkła lub porcelany.
- Pojemniki z tworzyw sztucznych są odpowiednie, jeżeli posiadają odporność na temperaturę do 180° C. W torebkach do gotowania należy wykonać otwory aby zapobiec powstawaniu w ich wnętrzu wysokiego ciśnienia w trakcie podgrzewania. Pojemniki do gotowania specjalnie przeznaczone do stosowania w urządzeniach mikrofalowych są ogólnie dostępne w sklepach ze sprzętem gospodarstwa domowego.
- Aby sprawdzić czy dany pojemnik nadaje się do użycia w kuchence mikrofalowej należy go umieścić na talerzu obrotowym piecyka ('na pusto') i włączyć urządzenie na wysoką moc 'Wysoka' na 20 sekund. Należy uważnie obserwować, czy pojemnik nie pęka lub nie powoduje iskrzenia. Jeśli ma to miejsce, kuchenkę mikrofalową należy natychmiast wyłączyć. Należy również sprawdzić temperaturę pojemnika; pojemnik odpowiedniej jakości powinien być najwyżej lekko rozgrzany.

### - Korzystanie z opiekacza

- Do opiekania można używać takich samych żaroodpornych pojemników i talerzy, jakie stosuje się w zwykłych piekarnikach. Nie należy natomiast stosować pojemników plastikowych.
- Gotowaną potrawę stawia się bezpośrednio na ruszcie opiekacza, który następnie umieszcza się na szklanym blacie.

### - Jednoczesne korzystanie z kuchenki mikrofalowej i opiekacza



- W wypadku jednoczesnego korzystania z podgrzewania mikrofalowego i opiekania,

funkcje te urządzenie realizuje na przemian. Pojemniki i talerze muszą być zatem odpowiednie do stosowania w kuchenke mikrofalowej i zarazem żaroodporne. Ze względu na stosunkowo wysokie temperatury nie należy stosować pojemników plastikowych. Podobnie, nie należy używać przedmiotów posiadających elementy metalowe.





## Obsługa

### Ogólne informacje na temat programowania kuchenki

W celu zapewnienia jak najlepszych wyników pracy, kuchenka ta korzysta z najnowszych osiągnięć elektroniki.



- Po wciśnięciu przycisku kontrolnego, program potwierdzony jest pojedynczym sygnałem dźwiękowym.
- Kiedy program jest gotowy do uruchomienia, na wyświetlaczu zacznie mrugać symbol .
- W czasie realizacji programu, można pokazać wybraną funkcję przyciskając odpowiedni przycisk np. jeśli podczas pracy kuchenki mikrofalowej wciśnięty zostanie przycisk  wyświetlacz pokaże wybraną moc.
- Każdy program można przerwać lub ponownie rozpocząć wciskając przycisk  v.

### Kolejność czynności



- Umieścić podgrzewaną potrawę w odpowiednim pojemniku. Postawić pojemnik wewnątrz kuchenki na szklanym talerzu obrotowym.
  - Jeśli potrawa będzie podgrzewana mikrofalami, należy ją przykryć aby uniknąć przesuszenia. Szklane lub plastikowe pokrywki przeznaczone do stosowania w urządzeniach mikrofalowych są dostępne w sklepach ze sprzętem gospodarstwa domowego.
  - W wypadku jednoczesnego korzystania z podgrzewania mikrofalowego i opiekania, potrawy nie należy przykrywać. Ruszt opiekacza należy umieścić bezpośrednio na szklanym blacie, a potrawę położyć na ruszcie opiekacza.
- Zamknąć drzwiczki i nastawić odpowiedni program.
- Po włączeniu programu talerz obrotowy zacznie się kręcić. W czasie pracy kuchenki włączona jest lampka wewnętrzna.
- Jeżeli program nie zostanie uruchomiony w ciągu 30 sekund, urządzenie automatycznie wróci do trybu oczekiwania.
- Jeżeli podczas pracy urządzenia zostaną otwarte drzwiczki lub wciśnięty przycisk  (np. w celu zamieszania lub obrócenia potrawy, aby jej temperatura była równomiernie rozprowadzona), praca czasomierza oraz programu zostaje automatycznie zawieszona. W razie potrzeby czas gotowania można w tym momencie zmienić. Program ponownie się włączy po zamknięciu drzwiczek i naciśnięciu przycisku  .
- Aby przerwać program, należy wcisnąć dwa razy przycisk .
- 4 sygnały dźwiękowe wskazują, że zaprogramowany wcześniej czas minął; w tym samym czasie wewnętrzne światło wyłączy się. Na wyświetlaczu pojawi się słowo **END (KONIEC)**. Sygnały dźwiękowe powtarzają się co 2 minuty aż do momentu otworzenia drzwiczek lub wciśnięcia przycisku .
- Otworzyć drzwiczki i wyjąć pojemnik z potrawą.
- Aby potrawa mogła uzyskać równomiernie rozłożoną temperaturę, należy odstawić pojemnik na kilka minut.

- Czas gotowania zależy zasadniczo od kilku czynników:
  - Mikrofale oddziałują na zewnętrzną warstwę potrawy. Z tego względu duża pojedyncza porcja wymaga czasu gotowania dłuższego niż ta sama porcja podzielona na mniejsze części. Ponadto, potrawę należy równomiernie rozmieścić na talerzu.
  - Aby skutecznie usunąć wszelkie bakterie znajdujące się w potrawie, należy poddać ją działaniu wysokiej temperatury przez odpowiednio długi czas.
  - Podstawowa reguła jest następująca: pół porcji - połowa czasu.  
podwójna porcja - prawie podwójny czas.

### Ustawianie zegara:

Po podłączeniu urządzenia do sieci wyświetlacz pokaże **1:01** i słychać będzie sygnał akustyczny. Proces ustawiania zegara można przerwać naciskając przycisk  .

Zegar należy ustawić przed pierwszym użyciem kuchenki, jak również wtedy, kiedy przerwa w dostawie prądu spowodowała błędną zmianę czasu.





1. Nacisnąć  raz lub dwa, aby wybrać system 24 lub 12-godzinny. Na wyświetlaczu pokaże się **24H** lub **12H**.
2. Za pomocą obrotowego potencjometru ustawić prawidłową godzinę. Godzina musi mieścić się w przedziale **0-23** (system 24H) lub **1-12** (system 12H).
3. Nacisnąć .
4. Za pomocą obrotowego potencjometru ustawić prawidłową minutę. Musi się ona mieścić w przedziale **0-59**.
5. Nacisnąć  aby zakończyć ustawianie godziny.

### Obsługa kuchenki mikrofalowej

Aby zaprogramować pracę kuchenki należy prawidłowo ustawić funkcję pracy urządzenia (kuchenka mikrofalowa), żadaną moc i czas gotowania. Moc można ustawić przyciskając powtórnie . Czas gotowania można jednorazowo ustawić na maksimum 60 minut.

	Ustawienie mocy			
	Moc (P)	Wyświetlacz	Poziom	
1 x	800W	100%; 	Wysoki	Podgrzewanie płynów, gotowanie
2 x	640W	80%; 	Średnio-wysoki	Rozmrażanie i podgrzewanie potraw z zamrażalnika
3 x	480W	60%; 	Średni	Gotowanie delikatnych potraw
4 x	320W	40%; 	Rozmrażanie	Rozmrażanie
5 x	160W	20%; 	Niska	Rozmrażanie delikatnych potraw
6 x	0	0%; 		Funkcja czasomierza gotowania jaj

Przykład: Aby zaprogramować funkcję pracy kuchenki mikrofalowej na 5-minutowy czas gotowania o mocy 60% należy.

1. Nacisnąć  3 razy. Na wyświetlaczu pokaże się **60 %**,  i .
2. Przekręcać obrotowy potencjometr, aż na wyświetlaczu pojawi się **5:00**.
3. Nacisnąć .

Uwaga: Podczas ustawiania czasu wykorzystywane są następujące przedziały:



- 0 – 5 minut : przedziały 10-sekundowe
- 5 – 10 minut : przedziały 30-sekundowe
- 10 – 30 minut : przedziały 1-minutowe
- 30 – 60 minut : przedziały 5-minutowe

## Obsługa opiekacza

Podczas pracy opiekacza żywność poddawana jest działaniu promieniowania cieplnego. Program ten jest odpowiedni do pieczenia „au gratin” lub do opiekania cienkich kawałków mięsa.

Wybrać żądany czas opiekania. Czas opiekania można zaprogramować na maksimum 60 minut. Ustawienia mocy opiekacza nie można zmienić. Po przypieczeniu mięsa z jednej strony należy je przełożyć, a po upieczeniu po obu stronach, wyjąć. Dlatego też proces opiekania należy stale kontrolować.

Przykład: Aby zaprogramować pracę opiekacza na 30 minut należy:

1. Nacisnąć . Na wyświetlaczu pojawi się .
2. Za pomocą regulatora obrotowego ustawić żądany czas gotowania.
3. Nacisnąć , aby rozpocząć program grillowania.

## Praca łączona

Podczas pracy łączonej kuchenka mikrofalowa oraz funkcja opiekania stosowane są na zmianę w różnych odstępach czasu. Stosowanie odpowiednich kombinacji funkcji pozwala skrócić czas przyrządzania pożywienia. Poniższe programy przygotowano z myślą o przyrządzaniu ryb, ziemniaków, suflętów oraz gotowania „au gratin”.

Funkcja	Wyświetlacz	Mikrofała	Grill	Zastosowanie
1	COMB1	30%	70%	Dania rybne i au gratin
2	COMB2	55%	45%	Ziemniaki, potrawy duszone oraz drób

1. Nacisnąć **1** lub **2**. Na wyświetlaczu pojawi się odpowiednio **COMB1** albo **COMB2**.
2. Za pomocą regulatora obrotowego ustawić żądany czas gotowania.
3. Nacisnąć , aby uruchomić wybrany program pracy łączonej.

## Szybkie programowanie

Najczęściej używane programy można łatwo uruchomić wciskając przycisk . Przy korzystaniu z tej funkcji, moc mikrofalówki jest **zawsze ustawiona na 100%**. Każde naciśnięcie przycisku wydłuża czas pracy urządzenia o 30 sekund, ale kiedy ustawiony czas gotowania przekroczy już 02:30, każde naciśnięcie przycisku wydłuża go o 1 minutę. Czas gotowania można jednorazowo ustawić na maksimum 12 minut.

**Uwaga:** proces gotowania rozpoczyna się po pierwszym wciśnięciu przycisku.

Na przykład, aby zaprogramować pracę mikrofalówki na gotowanie przez 2 minuty, moc 100%, należy:



1. Nacisnąć  4 razy. Na wyświetlaczu pojawi się **2:00**,  i .

## Rozmrażanie

Program ten przeznaczony jest do rozmrażania żywności według wagi. W przypadku produktów delikatnych, zleca się korzystanie z poziomu mocy „Niska” (patrz tabela *Ustawienia mocy*), dzięki czemu żywność będzie równomiernie rozmrożona przy zachowaniu niskiej temperatury.



## Użyteczne porady:

- Proces rozmrażania należy regularnie przerywać w celu wyjęcia wszystkich rozmrożonych kawałków żywności; w ten sposób podczas dalszej pracy urządzenia rozmrożone wcześniej kawałki żywności nie będą podgrzewane.

- Żywność przechowywaną w plastikowych pojemnikach lub zapakowaną w folię należy na chwilę odłożyć po wyjęciu z zamrażalnika. Należy odczekać, aż będzie można ją łatwo wyjąć z plastikowego opakowania zanim zostanie włożona do pojemnika przeznaczonego do kuchenek mikrofalowych.
- 1. Przekręcić regulator obrotowy w lewo, aby ustawić wagę żywności przeznaczonej do rozmrożenia (od 100g do 1800g). Na wyświetlaczu pojawi się **Auto**,  i ustawiona waga w gramach.
- 2. Nacisnąć  aby rozpocząć proces rozmrażania. Pojawi się sygnał dźwiękowy, a na wyświetlaczu pokaże się czas rozmrażania.  
**Wskazówka:** W połowie procesu rozmrażania pojawi się podwójny sygnał dźwiękowy i program automatycznie się zatrzyma, aby umożliwić zamieszanie dania lub wyjęcie tych części, które już się rozmroziły. Otworzyć drzwiczki, zamieszać danie lub wyjąć rozmrożone części, zamknąć drzwiczki i ponownie nacisnąć , aby kontynuować program.

### **Automatyczne programy gotowania**



Automatyczne programy gotowania są przydatne przy gotowaniu lub podgrzewaniu żywności bez konieczności wyboru konkretnego ustawienia np. ustawienia mocy czy czasu gotowania.



1. Przekręcając regulator obrotowy w prawo, wybrać żądane menu. Na wyświetlaczu pojawi się Auto oraz kod numeryczny wybranego programu (od **1** do **9**).
2. Nacisnąć , aby ustawić żądaną wagę lub wybrać program.
3. Nacisnąć , aby uruchomić program.

Menu	Waga	Wyświetlacz
1 Mleko / kawa	200 ml	1
	400 ml	2
	600 ml	3
2 Ryż	150 g	150
	300 g	300
	450 g	450
	600 g	600
3 Spaghetti	100 g	100
	200 g	200
	300 g	300
4 Ziemniaki	230 g	1
	460 g	2
	690 g	3
5 Odgrzewanie	200 g	200
	300 g	300
	400 g	400
	500 g	500
	600 g	600
	700 g	700
	800 g	800
6 Ryby	200 g	200
	300 g	300
	400 g	400
	500 g	500
	600 g	600
7 Kurczak	800 g	800
	1000 g	1000
	1200 g	1200
	1400 g	1400
8 Wołowina / baranina	200 g	200
	300 g	300
	400 g	400
	500 g	500
	600 g	600
9 Rolady / kebab	100 g	100
	200 g	200
	300 g	300
	400 g	400
	500 g	500

### Mechanizm bezpieczeństwa chroniący dzieci

Mechanizm ten uniemożliwia uruchamianie kuchenki mikrofalowej przez dzieci bez nadzoru dorosłych.

Aby uaktywnić mechanizm bezpieczeństwa nacisnąć  i przytrzymać przez 3 sekundy. Na wyświetlaczu pojawi się symbol .

Aby wyłączyć mechanizm bezpieczeństwa ponownie nacisnąć  i przytrzymać przez 3 sekundy. Symbol  zniknie z wyświetlacza.

**Uwaga:** W przypadku jakichkolwiek trudności z włączeniem urządzenia, sprawdzić czy nie



jest przypadkiem włączony mechanizm bezpieczeństwa.

## Ogólne zasady konserwacji i czyszczenia

- Przed przystąpieniem do czyszczenia urządzenie należy wyłączyć z sieci elektrycznej i odczekać aż całkowicie ostygnie.
- Do mycia kuchenki nie należy stosować wody. Nie wolno dopuścić, aby nawet minimalna ilość wody dostała się do jej wnętrza przez otwory wentylacyjne na wewnętrznych lub zewnętrznych ściankach. Nie należy również stosować urządzeń wytwarzających parę pod ciśnieniem.
- Powierzchnie wewnętrzne należy starannie oczyścić po każdym cyklu użytkowania. Należy pamiętać, by stale utrzymywać w czystości wewnętrzną powierzchnię, uszczelkę i ramę drzwiczek.
- Wszystkie powierzchnie urządzenia można czyścić lekko wilgotną ściereczką z odrobiną łagodnego płynu do mycia. Po umyciu wytrzeć urządzenie do sucha.
- Nie należy stosować materiałów trących ani silnych środków żrących. Ponadto, nie należy stosować dostępnych w sklepach środków w aerozolu przeznaczonych do czyszczenia zwykłych piekarników.
- Należy pamiętać by zawsze utrzymywać w czystości pierścień obrotowy oraz wgłębienie pod szklanym blatem stanowiące tor, po którym poruszają się rolki pierścienia obrotowego.
- Ruszt opiekacza można wymyć ciepłą wodą z dodatkiem płynu do mycia naczyń.

### Dane techniczne

Wymiary zewnętrzne: 449 mm (szer) x 392 mm (dług) x 260 mm (wys.)

Wymiary wewnętrzne

- szklany talerz obrotowy: Ø 245 mm
- prześwit nad szklanym talerzem: 170 mm

Waga: ca. 13,0 kg

Napięcie znam: 230-240 V ~ 50 Hz

Całkowity pobór mocy:

- opiekacz: 1000 W
- kuchenka mikrofalowa: 1200 W
- połączenie mikrofal i grilla: 1200 W

Moc prom. mikrofalowego: 160 W - 800 W

### Utylizacja urządzenia



Zużyte lub uszkodzone urządzenie należy zdemontować usuwając przewód zasilający. W przypadku braku informacji na temat okolicznych punktów zbiórki urządzeń tego rodzaju, należy skontaktować się z właściwą komórką lokalnych służb komunalnych.

### Gwarancja



Gwarancja na produkt obejmuje wady materiału i wykonania przez okres dwóch lat od daty zakupu produktu. W ramach gwarancji producent zobowiązuje się do naprawy lub wymiany wszelkich wadliwych elementów, pod warunkiem, że produkt zostanie odniesiony prze

klienta do punktu zakupu, a później odesłany przez sklep do serwisu centralnego w Opolu, prowadzonego przez firmę Serv- Serwis Sp.z o.o. Aby gwarancja zachowała ważność, urządzenie musi być używane zgodnie z instrukcją i nie może być modyfikowane, naprawiane lub w jakikolwiek sposób naruszane przez nieupoważnioną do tego osobę, ani też uszkodzone w wyniku nieprawidłowego użycia.

Gwarancja nie obejmuje naturalnego zużycia, ani elementów łatwo tłukących się, jak szkło, elementy ceramiczne, żarówki itd. Niniejsza gwarancja nie ogranicza ustawowych praw konsumenta ani innych praw, jakie konsument posiada zgodnie z obowiązującymi przepisami, które dotyczą zakupu przedmiotów użytkowych. Jeżeli urządzenie przestanie działać prawidłowo i musi zostać odesłane, należy je dokładnie zapakować i dołączyć imię, nazwisko i adres nadawcy oraz przyczynę odesłania. Jeśli urządzenie jest nadal na gwarancji, proszę także dołączyć paragon zakupu, lub fakturę zakupową.

## Παραδείγματα προγραμμάτων



### Ζέσταμα απλού γεύματος (περίπου 300 γρ.)

Γυρίστε τον περιστρεφόμενο διακόπτη δεξιόστροφα (Ένδειξη οθόνης **5**) + πιέστε το  2x  
(Ένδειξη οθόνης **300g**) + πιέστε το 



### Λειτουργία μικροκυμάτων με μέγιστη ισχύ για 60 δευτερόλεπτα

Πιέστε το  2x

### Λειτουργία μικροκυμάτων για 5 λεπτά με 80% ισχύ (640 W)

Πιέστε το  2x + γυρίστε τον περιστρεφόμενο διακόπτη (Ένδειξη οθόνης **5:00**) + 

### 8 λεπτά χρόνος ψησίματος

Πιέστε το  + γυρίστε τον περιστρεφόμενο διακόπτη (Ένδειξη οθόνης **8:00**) + 

### Απόψυξη 400 γρ.

Γυρίστε τον περιστρεφόμενο διακόπτη αριστερόστροφα (Ένδειξη οθόνης **400g**) + 

### Συνδυασμός μικροκύματα/σχάρα για 20 λεπτά

**1** ή **2** + γυρίστε τον περιστρεφόμενο διακόπτη (Ένδειξη οθόνης **20:00**) + 

### Προς τους αγαπητούς μας πελάτες και πελάτισσες,

Πριν χρησιμοποιήσετε το φούρνο μικροκυμάτων, διαβάστε τις ακόλουθες οδηγίες χρήσης τις οποίες θα πρέπει να φυλάξετε για μελλοντική χρήση. Η συσκευή πρέπει να χρησιμοποιείται από άτομα που γνωρίζουν αυτές τις οδηγίες.

## Χαρακτηριστικά

- |                          |                                    |
|--------------------------|------------------------------------|
| 1. Κλείδωμα πόρτας       | 7. Πίνακας ελέγχου                 |
| 2. Χερούλι               | 8. Περιστρεφόμενος διακόπτης       |
| 3. Παράθυρο              | 9. Γυάλινος περιστρεφόμενος δίσκος |
| 4. Προστατευτικό κάλυμμα | 10. Δακτύλιος                      |
| 5. Εσωτερικός φωτισμός   | 11. Στοιχείο σχάρας                |
| 6. Οθόνη                 | 12. Σχάρα                          |

## Τοποθέτηση συσκευής

- Τοποθετείτε το φούρνο μικροκυμάτων πάντα σε σταθερή και επίπεδη επιφάνεια ανθεκτική στη θερμότητα και αφού βεβαιωθείτε ότι προστατεύεται από κάθε πηγή θερμότητας ή υπερβολική υγρασία.
- Μη χρησιμοποιείτε τη συσκευή σε εξωτερικούς χώρους.
- Πρέπει να υπάρχει πάντοτε επαρκής εξαερισμός. Μην ακουμπάτε αντικείμενα πάνω στη συσκευή και φροντίζετε να τηρούνται οι ακόλουθες ελάχιστες αποστάσεις:  
Πλευρές: 5 εκ.  
Πίσω μέρος: 10 εκ.  
Επάνω μέρος: 20 εκ.  
Μη βγάζετε τα πόδια από τη βάση της συσκευής.  
Στο πίσω μέρος της συσκευής, υπάρχουν δύο αποστάτες, τους οποίους πρέπει να ξεδιπλώσετε και να ασφαλίσετε πριν από τη χρήση.  
Η μονάδα δεν πρέπει να τοποθετείται μέσα σε ντουλάπι. Όταν τοποθετείτε τη μονάδα, βεβαιωθείτε επίσης ότι δε βρίσκεται ακριβώς κάτω από κάποιο ντουλάπι ή άλλο παρόμοιο αντικείμενο.

### Σύνδεση με την κεντρική παροχή ρεύματος

Η συσκευή αυτή πρέπει να συνδέεται μόνο με γειωμένη πρίζα, εγκατεστημένη σύμφωνα με τις κείμενες διατάξεις. Βεβαιωθείτε ότι η τάση του ηλεκτρικού ρεύματος ανταποκρίνεται στην τάση που είναι σημειωμένη στην ετικέτα των στοιχείων. Το προϊόν αυτό έχει κατασκευαστεί σύμφωνα με όλες τις ισχύουσες οδηγίες της ΕΕ περί αναγραφής στοιχείων.

## Πριν χρησιμοποιήσετε τη συσκευή για πρώτη φορά

- Αφαιρέστε κάθε εξωτερικό και εσωτερικό υλικό συσκευασίας. Όλα αυτά τα υλικά είναι κατάλληλα για ανακύκλωση.
- **Προσοχή!** Τα παιδιά πρέπει να παραμένουν μακριά από τα υλικά συσκευασίας, επειδή είναι δυνητικώς επικίνδυνα, π.χ. κίνδυνος ασφυξίας.
- Αφού βγάλετε τη συσκευή από τη συσκευασία, όπως και κάθε φορά πριν τη συνδέσετε με την παροχή ρεύματος, ελέγχετε και τη συσκευή και το καλώδιο προσεκτικά για τυχόν ίχνη φθοράς. Βεβαιωθείτε ότι η πόρτα (μαζί με το παράθυρο φούρνου και τις κλειδαριές) δεν έχουν καμία βλάβη, δεν γέρνουν και κλείνουν εφαρμόζοντας σταθερά και ερμητικά στο πλαίσιο της πόρτας. Είναι σημαντικό να διασφαλίζετε ότι δεν εκπέμπεται ενέργεια μικροκυμάτων κατά τη λειτουργία της συσκευής. Για τον ίδιο λόγο, πρέπει να ελέγχετε προσεκτικά όλο το εξωτερικό περίβλημα αλλά και το εσωτερικό του φούρνου.
- Σε περίπτωση βλάβης, δεν πρέπει να χρησιμοποιήσετε τη συσκευή έως ότου επισκευαστεί από ειδικευμένο τεχνικό.
- **Μην αφαιρείτε** το προστατευτικό φιλμ που καλύπτει το εσωτερικό της πόρτας, τη μονάδα περιστρεφόμενης πλάκας ή το γκριζο-καφέ προστατευτικό κάλυμμα (4) δίπλα στο φως στα δεξιά του εσωτερικού της συσκευής.
- Ξεδιπλώστε τους δύο ορθογώνιους, λευκούς αποστάτες που βρίσκονται στο πίσω μέρος της συσκευής και ασφαλίστε τους.
- Τοποθετήστε το δακτύλιο και τη γυάλινη περιστρεφόμενη πλάκα στη μονάδα.
- Πριν χρησιμοποιήσετε το φούρνο μικροκυμάτων για πρώτη φορά, αφήστε τη συσκευή

να θερμανθεί με τη ρύθμιση σχάρας (χωρίς να είναι ενεργοποιημένη η λειτουργία μικροκυμάτων) για 10 τουλάχιστον λεπτά. Με τον τρόπο αυτό θα εξαλειφθεί η χαρακτηριστική οσμή που αναδίδει μια ηλεκτρική σχάρα όταν λειτουργεί για πρώτη φορά. Μπορεί να υπάρξει λίγος καπνός. Αυτό είναι εντελώς φυσιολογικό, φροντίστε όμως να υπάρχει επαρκής εξαερισμός.

**Σημείωση: Μην ανάβετε τη μονάδα εκτός αν το φαγητό που θα ζεστάνετε ή θα μαγειρέψετε έχει τοποθετηθεί μέσα στο φούρνο.** Αν η συσκευή λειτουργήσει άδεια, θα προκληθεί βλάβη στη μονάδα.

## Σημαντικές πληροφορίες

- Όταν ζεσταίνετε υγρά στο φούρνο μικροκυμάτων, αυτά είναι δυνατό να θερμανθούν πέρα από το σημείο βρασμού, χωρίς να υπάρχουν οι συνήθεις ορατές ενδείξεις, όπως βράσιμο ή φουσκάλες. Γι' αυτό έχει σημασία να δίνετε πάρα πολύ μεγάλη προσοχή στο χειρισμό των σκευών όταν τα βγάξετε από το φούρνο.
- Ο κίνδυνος υπερβολικού βρασμού ελαττώνεται αν βάλετε μια λεπτή γυάλινη αντιθερμική ράβδο μέσα στο σκεύος κατά το ζέσταμα.
- Τα αυγά με το κέλυφος ή τα βρασμένα σφιχτά αυγά δεν πρέπει να ζεσταίνονται στο φούρνο μικροκυμάτων, επειδή μπορεί να εκραγούν ακόμα και μετά την ολοκλήρωση της διαδικασίας θέρμανσης με μικροκύματα.
- **Προσοχή:** Είναι επίσης ιδιαίτερα επικίνδυνο να ζεστάνετε υγρά ή κάθε είδους στερεή τροφή μέσα σε κλειστά δοχεία στη μονάδα, καθώς υπάρχει σημαντικός κίνδυνος έκρηξης.
- Το περιεχόμενο των μπιμπερό ή τα γυάλινα βαζάκια με παιδικές τροφές πρέπει να ανακατεύονται πάρα πολύ καλά ή να ανακινούνται δυνατά έτσι ώστε να διασφαλίζεται ότι η θερμοότητα έχει κατανεμηθεί ομοιόμορφα. **Για να αποφεύγετε οδυνηρά και επικίνδυνα εγκαύματα, ελέγχετε πάντοτε τη θερμοκρασία πριν ταΐσετε το παιδί.**
- Όταν ζεσταίνετε ή μαγειρεύετε φαγητό που περιέχεται σε εύφλεκτα υλικά ή είναι τυλιγμένο με εύφλεκτα υλικά, όπως πλαστικό ή χαρτί, υφίσταται κίνδυνος ανάφλεξης. Είναι επίσης πιθανό να ξηραθεί ή και να δημιουργηθεί ανάφλεξη αν επιλεγεί χρόνος μαγειρέματος μεγαλύτερος από τον απαιτούμενο. Εύφλεκτες ουσίες είναι επίσης τα λίπη ή έλαια. Για το λόγο αυτό έχει σημασία να παρακολουθείτε τη συσκευή όταν λειτουργεί. Εξαιρετικά εύφλεκτα υγρά, όπως το συμπυκνωμένο οινόπνευμα, ασφαλώς δεν πρέπει να θερμαίνονται.
- Αν παρατηρήσετε καπνό κατά τη λειτουργία της συσκευής, κρατήστε την πόρτα κλειστή για να σταματήσει ή να πνίξει τις φλόγες. Κλείστε αμέσως το διακόπτη της συσκευής και βγάλτε το καλώδιο από την πρίζα.
- Για να προλάβετε τον κίνδυνο εγκαυμάτων, πρέπει να χρησιμοποιείτε πάντα ένα κατάλληλο πανί ή γάντι του φούρνου όταν βγάξετε τα είδη φαγητού από το φούρνο μικροκυμάτων επειδή τα σκεύη και άλλα είδη της κουζίνας υπερθερμαίνονται όχι μόνο κατά τη χρήση της σχάρας, αλλά και με τη λειτουργία των μικροκυμάτων.
- Τα ειδικά θερμομέτρα φαγητού (αυτά που χρησιμοποιούνται στους συμβατικούς φούρνους ψησίματος) δεν είναι κατάλληλα για χρήση στους φούρνους μικροκυμάτων.

## Κανόνες ασφάλειας

- **Προσοχή:** Ορισμένοι τύποι τροφίμων έχουν την τάση να αναφλέγονται. Σε καμία περίπτωση, μην αφήνετε τη συσκευή χωρίς επιτήρηση όταν χρησιμοποιείτε τα μικροκύματα, τη σχάρα ή συνδυασμούς λειτουργιών.
- Ζέσταμα και μαγείρεμα φαγητού. Δεν αναλαμβάνουμε καμία ευθύνη για το ενδεχόμενο πρόκλησης ζημιάς από λανθασμένη χρήση της συσκευής ή σε περίπτωση μη τήρησης αυτών των οδηγιών.
- Η συσκευή αυτή δεν προορίζεται για χρήση από οποιοδήποτε άτομο (περιλαμβανομένων των παιδιών) με μειωμένες σωματικές, αισθητήριες ή διανοητικές ικανότητες, ή από άτομο που δεν έχει πείρα και γνώσεις, εκτός αν επιτηρείται ή αν του έχουν δοθεί οδηγίες για τη χρήση της συσκευής από άτομο το οποίο είναι υπεύθυνο για την ασφάλειά του.
- Τα παιδιά θα πρέπει να επιτηρούνται για να εξασφαλιστεί ότι δεν παίζουν με τη συσκευή.
- **Προσοχή:** Η χρήση του φούρνου μικροκυμάτων από παιδιά δε θα πρέπει να επιτρέπεται χωρίς επίβλεψη, εκτός αν έχουν δοθεί συγκεκριμένες και σαφείς οδηγίες πριν τη χρήση που επιτρέπουν σε ένα παιδί όχι μόνο να λειτουργήσει το φούρνο μικροκυμάτων με ασφάλεια αλλά και να κατανοήσει τους κινδύνους που μπορεί να προκύψουν από την εσφαλμένη χρήση ή την μη συμμόρφωση με τις οδηγίες.
- **Προειδοποίηση:** Λόγω των υψηλών θερμοκρασιών που υφίστανται κατά τη διάρκεια των λειτουργιών συνδυασμού, τα παιδιά δεν πρέπει να χρησιμοποιούν τη συσκευή εκτός εάν επιτηρούνται σωστά από έναν ενήλικο.
- **Κλείνετε πάντα τη συσκευή και βγάζετε το καλώδιο από την πρίζα:**
  - πριν από τον καθαρισμό της συσκευής,
  - σε περίπτωση βλάβης.
- **Προσοχή:** Οι εξωτερικές επιφάνειες της συσκευής μπορεί να θερμανθούν κατά τη λειτουργία. Υπάρχει επίσης κίνδυνος εκπομπής ατμών από τις οπές εξαερισμού: Υπάρχει κίνδυνος εγκαυμάτων. 
- Φροντίστε να μην έρχεται η συσκευή ή το καλώδιο σε επαφή με καυτές επιφάνειες ή πηγές θερμότητας. Μην αφήνετε το καλώδιο να κρέμεται. Κρατήστε το μακριά από θερμαινόμενα σημεία.
- Αν η μονάδα δεν διατηρείται καθαρή σωστά, μπορεί να προκληθεί φθορά στην ποιότητα των επιφανειών της, με πιθανή επακόλουθη συντόμευση του κύκλου ζωής της, καθώς και με πιθανό κίνδυνο για την ασφάλεια του χρήστη.
- Αυτός ο φούρνος μικροκυμάτων προορίζεται για οικιακή χρήση και όχι για επαγγελματική χρήση. (Τάξη B σε συμμόρφωση με το πρότυπο EN 55011:1998+A1+A2)
- **Προσοχή:** Οποιαδήποτε συντήρηση ή επισκευή που απαιτεί την αφαίρεση οποιουδήποτε προστατευτικού καλύμματος ακτινοβολίας, συμπεριλαμβανομένης και της αντικατάστασης του ειδικού ηλεκτρικού καλωδίου του ρεύματος ή ενός εσωτερικού λαμπτήρα, σημαίνει σημαντικό κίνδυνο για ανειδίκευτα άτομα. Η συσκευή δε θα πρέπει να ανοίγεται παρά μόνον από αρμόδιο προσωπικό. Σε περίπτωση επισκευής, παρακαλούμε, στείλτε τη συσκευή σε ένα από τα κέντρα εξυπηρέτησης πελατών μας. Θα βρείτε τις διευθύνσεις στο παράρτημα του εγχειριδίου.

## **Λειτουργία μικροκυμάτων (Ομάδα II σε συμμόρφωση με το πρότυπο EN 55011:1998+A1+A2)**

Στο εσωτερικό της συσκευής παράγεται ηλεκτρομαγνητική ενέργεια που κάνει τα μόρια των τροφίμων (ιδίως τα μόρια του νερού) να δονούνται και να προκαλούν έτσι τη θέρμανση του φαγητού. Φαγητά με υψηλή περιεκτικότητα σε νερό θερμαίνονται πολύ πιο γρήγορα από τα ξηρά τρόφιμα. Η θερμότητα παράγεται σταδιακά στο εσωτερικό των τροφίμων. Τα κουζίδικα σκεύη και εργαλεία, δοχεία ή πιάτα που χρησιμοποιούνται ζεσταίνονται έμμεσα λόγω της θερμοκρασίας του φαγητού.

### **Χρησιμοποιείτε πάντα τα κατάλληλα σύνεργα και σκεύη**

- Μη τοποθετείτε τρόφιμα απευθείας πάνω στο γυάλινο περιστρεφόμενο δίσκο. Χρησιμοποιείτε πάντοτε ένα κατάλληλο πιάτο ή σκεύος. Φροντίζετε το σκεύος να μην εξέρχει από το δίσκο.
- Πρέπει να αποφεύγετε τα μεταλλικά αντικείμενα, εφόσον τα μικροκύματα αντανακλώνται από τις μεταλλικές επιφάνειες και πιθανόν να μη φτάσουν μέχρι το φαγητό που θέλετε να μαγειρέψετε. Οποιοδήποτε μεταλλικό αντικείμενο μέσα στο φούρνο μπορεί επίσης να προκαλέσει σπινθήρες, έχοντας ως αποτέλεσμα να σημειωθεί βλάβη στη μονάδα.
- Γενικά, στο φούρνο μικροκυμάτων δεν πρέπει να χρησιμοποιούνται μαχαιροπήρουνα και μεταλλικά σκεύη. Μερικά υλικά συσκευασίας τροφίμων περιέχουν αλουμινόχαρτο ή σύρματα κάτω από ένα στρώμα χαρτί και είναι ακατάλληλα για χρήση σε συσκευές μικροκυμάτων.
- Αν συνιστάται η χρήση αλουμινόχαρτου από μια συνταγή, βεβαιωθείτε ότι το φαγητό είναι ερμητικά τυλιγμένο στο αλουμινόχαρτο (χωρίς φυσαλίδες αέρος). Βεβαιωθείτε ότι υπάρχει μία **ελάχιστη απόσταση 2,5 εκατοστών** μεταξύ του αλουμινόχαρτου και των εσωτερικών τοιχωμάτων του φούρνου.
- Φροντίζετε πάντα το σκεύος ή πιάτο, στο οποίο μαγειρεύετε να μην έχει μεταλλικές διακοσμήσεις, όπως χρυσή επιστρώση στην άκρη ή χρώμα που περιέχει μεταλλικούς κόκκους. Ακατάλληλα επίσης είναι τα αντικείμενα από μολυβδοκρύσταλλο (ημικρύσταλλο). Φροντίζετε πάντα τα σκεύη για το μαγείρεμα να είναι μασίφ (π.χ. κοντά στις λαβές). Ακόμα, οι πορώδεις ύλες απορροφούν νερό κατά το πλύσιμο και είναι και αυτές ακατάλληλες. Ακατάλληλα είναι επίσης τα δοχεία, τα σκεύη και τα σύνεργα από μελαμίνη επειδή απορροφούν ενέργεια.

#### **- Χρήση λειτουργίας μικροκυμάτων**

- Τα σκεύη και τα δοχεία από ανθεκτικό στη θερμότητα γυαλί ή πορσελάνη είναι εξαιρετικά κατάλληλα για χρήση σε συσκευές μικροκυμάτων.
- Τα πλαστικά είναι κατάλληλα μόνο αν είναι ανθεκτικά σε θερμότητα μέχρι και τους 180 βαθμούς Κελσίου. Πρέπει να τρυπάτε τις σακούλες μαγειρέματος κλπ. για να φεύγει τυχόν υψηλή πίεση που μπορεί να δημιουργηθεί.  
Στα περισσότερα καταστήματα με είδη κουζίνας μπορείτε να βρείτε σκεύη ειδικά σχεδιασμένα για χρήση στους φούρνους μικροκυμάτων.
- Τα δοχεία μαγειρέματος ή τα πιάτα μπορούν να δοκιμαστούν για την καταλληλότητά τους για χρήση σε μια συσκευή μικροκυμάτων, πράγμα που μπορεί να γίνει ως εξής: Τοποθετήστε το αντικείμενο (χωρίς περιεχόμενο) πάνω στη γυάλινη περιστρεφόμενη πλάκα, ανοίξτε τη συσκευή και ρυθμίστε την στην «Υψηλή» ρύθμιση. Στη συνέχεια αφήστε την να λειτουργήσει για περίπου 20

δευτερόλεπτα. Προσέξτε αν ακούγονται τριγμοί ή αν προκαλούνται σπινθήρες. Αν παρατηρήσετε κάτι από τα παραπάνω, θέτετε αμέσως τη συσκευή εκτός λειτουργίας. Έχει επίσης σημασία να ελέγξετε τη θερμοκρασία του σκεύους. Αν ένα σκεύος είναι κατάλληλο, θα πρέπει να είναι απλώς γλιαρό.

#### - Χρήση της σχάρας

- Όταν χρησιμοποιείτε τη σχάρα, μπορείτε να κάνετε χρήση σκευών και πιάτων που είναι κατάλληλα για τους συμβατικούς φούρνους και ανθίστανται στη θερμότητα. Μη χρησιμοποιείτε πλαστικά αντικείμενα όταν κάνετε χρήση της σχάρας.
- Το φαγητό τοποθετείται απ' ευθείας στη σχάρα, που εν συνεχεία τοποθετείται πάνω στον περιστρεφόμενο γυάλινο δίσκο.



#### - Χρήση του συνδυασμού φούρνου μικροκυμάτων/σχάρας

- Όταν χρησιμοποιείτε το συνδυασμό μικροκυμάτων/σχάρας, οι δύο λειτουργίες ενεργοποιούνται αλληλοδιαδόχως. Τα σκεύη ή πιάτα πρέπει λοιπόν να είναι κατάλληλα για χρήση σε συσκευή μικροκυμάτων και να είναι και ανθεκτικά στη θερμότητα. Λόγω των σχετικά υψηλών θερμοκρασιών, δεν πρέπει να χρησιμοποιείτε πλαστικά σκεύη. Η σχάρα της συσκευής σας είναι κατάλληλη για χρήση μαζί με το φούρνο μικροκυμάτων. Να βεβαιώνετε ότι σκεύη ή πιάτα δεν περιέχουν τίποτα μεταλλικό.



### Γενικές πληροφορίες για τον προγραμματισμό της συσκευής





Για την εξασφάλιση βέλτιστων αποτελεσμάτων, αυτός ο φούρνος μικροκυμάτων χρησιμοποιεί ηλεκτρονικά προηγμένης τεχνολογίας.

- Όταν πιέσετε οποιοδήποτε πλήκτρο ελέγχου, η σωστή εισαγωγή αναγνωρίζεται με ένα μονό ηχητικό σήμα.
- Αν ένα πρόγραμμα είναι έτοιμο για ενεργοποίηση, αναβοσβήνει το σύμβολο  στην οθόνη.
- Ενώ εκτελείτε μια σειρά προγραμμάτων, μπορείτε να ανακαλέσετε την τρέχουσα ρύθμιση πιέζοντας το κατάλληλο πλήκτρο. π.χ., αν κατά τη διάρκεια του προγράμματος μικροκυμάτων πιέσετε το πλήκτρο  , στην οθόνη θα εμφανιστεί η επιλεγμένη ρύθμιση ισχύος.
- Αν πιέσετε το πλήκτρο  , μπορείτε να διακόψετε ή να ξεκινήσετε ξανά ένα πρόγραμμα.

### Γενική σειρά λειτουργίας

- Βάλτε το φαγητό που θέλετε να ζεστάνετε στο κατάλληλο σκεύος. Βάλτε το σκεύος στον περιστρεφόμενο δίσκο στο φούρνο.
  - Όταν τοποθετείτε τρόφιμα στο φούρνο μικροκυμάτων, πρέπει να είναι σκεπασμένα για να μη ξηραίνονται. Μπορείτε να βρείτε γυάλινα ή πλαστικά καλύμματα ειδικά σχεδιασμένα για χρήση στις συσκευές μικροκυμάτων που υπάρχουν στα περισσότερα καταστήματα ειδών κουζίνας.
  - Όταν χρησιμοποιείτε το συνδυασμό μικροκυμάτων/σχάρας, μη σκεπάζετε το φαγητό. Βάλτε τη σχάρα απευθείας στο γυάλινο περιστρεφόμενο δίσκο και το φαγητό στη σχάρα.
- Κλείστε την πόρτα και ρυθμίστε το επιθυμητό πρόγραμμα.





- Ο περιστρεφόμενος δίσκος αρχίζει να περιστρέφεται με την έναρξη του προγράμματος. Κατά τη διάρκεια της λειτουργίας, το εσωτερικό φως παραμένει ανοικτό.
- Αν ένα πρόγραμμα δεν αρχίσει εντός 30 δευτερολέπτων, η μονάδα επιστρέφει ξανά στην κατάσταση αναμονής.
- Αν κατά τη διάρκεια της λειτουργίας, ανοίξετε την πόρτα ή πιέσετε το πλήκτρο  (π.χ. για να ανακατέψετε ή να γυρίσετε το φαγητό προκειμένου να εξασφαλίσετε ότι η θερμοκρασία διανέμεται ομοιόμορφα), το χρονόμετρο και οι λειτουργίες προγράμματος θα διακοπούν αυτόματα. Μπορείτε τώρα να αλλάξετε το χρόνο μαγειρέματος, αν αυτό είναι απαραίτητο. Το πρόγραμμα θα συνεχιστεί αυτόματα μόνο αφού κλείσετε ξανά την πόρτα και πιέσετε το πλήκτρο  .
- Πιέστε το  δύο φορές για να διακόψετε το πρόγραμμα.
- 4 ηχητικά σήματα υποδεικνύουν ότι ο προγραμματισμένος χρόνος έχει παρέλθει. Ταυτόχρονα σβήνει το εσωτερικό φως. Η οθόνη δείχνει **END**. Τα σήματα επαναλαμβάνονται κάθε δύο λεπτά έως ότου ανοίξετε την πόρτα ή πιέσετε το  .
- Ανοίξτε την πόρτα και βγάλτε το σκεύος με το φαγητό.
- Για να πετύχετε ομοιόμορφη κατανομή της θερμοκρασίας του φαγητού, το σκεύος πρέπει να αφηθεί για αρκετά λεπτά.
- Ο χρόνος μαγειρέματος γενικά εξαρτάται από διάφορους παράγοντες.
  - Τα μικροκύματα διαπερνούν την επιφάνεια του φαγητού. Για μεγάλα κομμάτια χρειάζεται, συνεπώς, περισσότερος χρόνος από ό,τι θα χρειαζόταν για την ίδια ποσότητα κομμένη σε μικρότερα κομμάτια. Επίσης, το φαγητό πρέπει να κατανέμεται ομοιόμορφα στην πιατέλα.
  - Για να διασφαλίσετε ότι τυχόν μικρόβια που υπάρχουν στο φαγητό θα εξοντωθούν σίγουρα, το φαγητό πρέπει να εκτεθεί σε υψηλές θερμοκρασίες για αρκετό χρόνο.
  - Βασικός κανόνας:
 

μισή ποσότητα	-	μισός χρόνος.
διπλή ποσότητα	-	σχεδόν διπλός χρόνος.

### Ρύθμιση ρολογιού:

Όταν συνδέσετε τη συσκευή στην ηλεκτρική τροφοδοσία, η οθόνη δείχνει **1:01** και ακούγεται ένα ηχητικό σήμα. Μπορείτε να ακυρώσετε τη διαδικασία ρύθμισης χρόνου αν πιέσετε το πλήκτρο  .







Πρέπει να ρυθμίσετε το ρολόι όταν συνδέσετε τη συσκευή για πρώτη φορά και επίσης όταν μια διακοπή ρεύματος αλλάξει την ένδειξη του ρολογιού.

1. Πιέστε το πλήκτρο  μία ή δύο φορές για να επιλέξετε μορφή 24 ή 12 ωρών. Η οθόνη δείχνει **24H** ή **12H**.
2. Γυρίστε τον περιστρεφόμενο διακόπτη για να ρυθμίσετε τη σωστή ώρα. Η ώρα πρέπει να είναι από **0** έως **23** (για μορφή 24 ωρών) ή από **1** έως **12** (για μορφή 12 ωρών).
3. Πιέστε το .
4. Γυρίστε τον περιστρεφόμενο διακόπτη για να ρυθμίσετε τα σωστά λεπτά. Η ρύθμιση λεπτών πρέπει να είναι από **0** έως **59**.
5. Πιέστε το  , για να ολοκληρώσετε τη ρύθμιση της ώρας.





### Λειτουργία μικροκυμάτων

Για να προγραμματίσετε τη συσκευή για μαγείρεμα, πρέπει να επιλέξετε τη σωστή θέση (μικροκύματα), την απαιτούμενη ρύθμιση ισχύος και το χρόνο μαγειρέματος πριν ξεκινήσετε τη σειρά προγράμματος. Μπορείτε να επιλέξετε τη ρύθμιση ισχύος αν πιέσετε επαναλαμβανόμενα το  . Ο χρόνος μαγειρέματος μπορεί να προκαθορισθεί στα 60

λεπτά, το μέγιστο.

	Ρυθμίσεις ισχύος			
	Ισχύς (P)	Οθόνη	Τύπος	
1 φορά	800W	100%; 	Υψηλή	Ζέσταμα υγρών, μαγείρεμα
2 φορές	640W	80%; 	Μέτρια-Υψηλή	Απόψυξη και ζέσταμα κατεψυγμένων τροφίμων
3 φορές	480W	60%; 	Μέτρια	Μαγείρεμα ευαίσθητων τροφίμων
4 φορές	320W	40%; 	Απόψυξη	Απόψυξη
5 φορές	160W	20%; 	Χαμηλή	Απόψυξη ευαίσθητων τροφίμων
6 φορές	0	0%; 		Λειτουργία χρονομέτρου αυγών

Παράδειγμα: Προγραμματισμός της λειτουργίας μικροκυμάτων για χρόνο ψησίματος 5 λεπτά σε ισχύ 60%.

1. Πιέστε το  3 φορές. Η οθόνη δείχνει **60 %**,  και .
2. Γυρίστε τον περιστρεφόμενο διακόπτη έως ότου η οθόνη να δείχνει **5:00**.
3. Πιέστε το .

Σημείωση: Για τη ρύθμιση του χρόνου μαγειρέματος χρησιμοποιούνται τα ακόλουθα βήματα:



- 0 – 5 λεπτά : βήματα 10 δευτερολέπτων
- 5 – 10 λεπτά : βήματα 30 δευτερολέπτων
- 10 – 30 λεπτά : βήματα 1 λεπτού
- 30 – 60 λεπτά : βήματα 5 λεπτών

### Λειτουργία ψησίματος

Η λειτουργία ψησίματος χρησιμοποιεί τη θέρμανση από ακτινοβολία για την επεξεργασία των τροφίμων. Το πρόγραμμα αυτό είναι κατάλληλο για μαγείρεμα «ογκρατέν» ή για το ψήσιμο λεπτών κομματιών κρέατος.

Επιλέξτε τον επιθυμητό χρόνο ψησίματος. Μπορείτε να προκαθορίσετε το χρόνο ψησίματος σε 60 λεπτά, το μέγιστο. Δεν μπορείτε να αλλάξετε τη ρύθμιση ισχύος της λειτουργίας ψησίματος. Θα πρέπει να παρακολουθείτε στενά τη λειτουργία αυτή, όταν χρειαστεί να γυρίσετε το κρέας αφού η μια πλευρά ψηθεί αρκετά και, στην συνέχεια, όταν βγάλετε το κρέας αφού ψηθεί και από τις δύο πλευρές.

Παράδειγμα: Προγραμματισμός της λειτουργίας ψησίματος για 30 λεπτά.

1. Πιέστε το . Στην οθόνη εμφανίζεται .
2. Χρησιμοποιήστε τον περιστρεφόμενο διακόπτη για να επιλέξετε τον επιθυμητό χρόνο μαγειρέματος.
3. Πιέστε το  για να αρχίσετε το πρόγραμμα σχάρας

### Λειτουργίες συνδυασμού

Όταν χρησιμοποιείτε τις λειτουργίες συνδυασμού, οι λειτουργίες μικροκυμάτων και σχάρας ενεργοποιούνται εναλλάξ για διαφορετικές ρυθμίσεις χρόνου. Η χρήση των διάφορων συνδυασμών βοηθάει στη μείωση του συνολικού χρόνου μαγειρέματος. Τα προγράμματα αυτά είναι χρήσιμα για ψάρια, πατάτες, σουφλέ ή μαγείρεμα «ογκρατέν».

Λειτουργία	Οθόνη	Μικροκύματα	Σχάρα	Χρήση
<b>1</b>	<b>COMB1</b>	30%	70%	Ψάρι και πιάτα ογκρατέν
<b>2</b>	<b>COMB2</b>	55%	45%	Πατάτες, φαγητά κατσαρόλας και πουλερικά

1. Πιέστε το **1** ή **2**. Στην οθόνη εμφανίζεται **COMB1** ή **COMB2**.
2. Χρησιμοποιήστε τον περιστρεφόμενο διακόπτη για να επιλέξετε τον επιθυμητό χρόνο μαγειρέματος.
3. Πιέστε το  για να αρχίσετε την επιλεγμένη λειτουργία συνδυασμού.

### Γρήγορο πρόγραμμα

Οι ρυθμίσεις χρόνου των μικροκυμάτων που χρησιμοποιούνται πιο συχνά μπορούν να ανακαλούνται αν πιέσετε απλά το πλήκτρο . Με τη λειτουργία αυτή, η ρύθμιση ισχύος είναι πάντα 100%. Με κάθε πάτημα του πλήκτρου προστίθεται 30 δευτερόλεπτα στο χρόνο μαγειρέματος, αλλά αν ο χρόνος μαγειρέματος ξεπεράσει τα 2:30, προστίθεται 1 λεπτό με κάθε πάτημα του πλήκτρου. Ο χρόνος μαγειρέματος μπορεί να προκαθοριστεί στα 12 λεπτά, το μέγιστο.

**Σημείωση:** Η διαδικασία μαγειρέματος αρχίζει μόλις πιέσετε το πλήκτρο για πρώτη φορά.

Παράδειγμα: Προγραμματισμός της λειτουργίας μικροκυμάτων για χρόνο μαγειρέματος 2 λεπτών με ισχύ 100%.



1. Πιέστε το  4 φορές. Στην οθόνη εμφανίζεται 2:00,  και .

### Πρόγραμμα απόψυξης

Αυτό το πρόγραμμα απόψυξης είναι χρήσιμο για την απόψυξη τροφίμων, ανάλογα με το βάρος τους. Για ευπαθή τρόφιμα, συνιστούμε να κάνετε απόψυξη στο «Χαμηλή» επίπεδο (βλ. πίνακα *Ρυθμίσεις ισχύος*) για να εξασφαλίσετε την απόψυξη του τροφίμου σε ομοιόμορφη ρύθμιση χαμηλής θερμοκρασίας.

### Χρήσιμες σημειώσεις:

- Η διαδικασία απόψυξης πρέπει να διακόπτεται σε τακτά χρονικά διαστήματα και θα πρέπει να βγάξετε από το φούρνο τις μερίδες τροφίμων που έχουν αποψυχθεί. Έτσι εξασφαλίζεται ότι τα τρόφιμα που έχουν αποψυχθεί δεν θα απορροφούν τη θερμότητα από τα τρόφιμα που ακόμη απαιτούν απόψυξη.
- Θα πρέπει να αφήσετε τα τρόφιμα που έχουν φυλαχτεί σε πλαστικά σκεύη ή είναι τυλιγμένα σε πλαστικό εκτός της κατάψυξης για λίγο χρόνο. Περιμένετε έως ότου μπορείτε να αποσπάσετε τα τρόφιμα εύκολα από το πλαστικό πριν τα τοποθετήσετε μέσα στο φούρνο σε σκεύος κατάλληλο για χρήση σε φούρνο μικροκυμάτων.



1. Γυρίστε τον περιστρεφόμενο διακόπτη αριστερόστροφα για να ρυθμίσετε το βάρος του φαγητού που θα αποψυχθεί (μεταξύ 100 γρ. και 1800 γρ.). Στην οθόνη εμφανίζεται **Auto**,   και το επιλεγμένο βάρος σε γραμμάρια.
2. Πιέστε το πλήκτρο  για να αρχίσετε τη διαδικασία απόψυξης. Ακούγεται ένα ηχητικό σήμα και εμφανίζεται ο χρόνος απόψυξης.

**Σημείωση:** Στα μέσα του προγραμματισμένου χρόνου απόψυξης, ηχεί ένα διπλό ηχητικό σήμα και το πρόγραμμα διακόπτεται αυτόματα. Έτσι, μπορείτε να ανακατέψετε το τρόφιμο που θα αποψυχθεί ή να απομακρύνετε κομμάτια που έχουν ήδη αποψυχθεί. Ανοίξτε την πόρτα, ανακατέψτε ή απομακρύνετε το τρόφιμο και μετά κλείστε ξανά την πόρτα και πιέστε το  για να συνεχίσετε το πρόγραμμα.

### Αυτόματα προγράμματα μαγειρέματος

Αυτά τα αυτόματα προγράμματα μαγειρέματος είναι χρήσιμα όταν μαγειρεύετε ή ζεσταίνετε τρόφιμα χωρίς να πρέπει να επιλέξετε ειδικές ρυθμίσεις, π.χ. για την ισχύ ή το



χρόνο μαγειρέματος.



1. Γυρίστε τον περιστρεφόμενο διακόπτη δεξιόστροφα για να επιλέξετε το επιθυμητό μενού. Στην οθόνη εμφανίζονται το σύμβολο **Auto** και ο αριθμητικός κωδικός του επιλεγμένου προγράμματος (1 έως 9).
2. Πιέστε το  για να ρυθμίσετε το επιθυμητό βάρος ή πρόγραμμα.
3. Πιέστε το  για να αρχίσετε το πρόγραμμα.

Μενού	Βάρος	Οθόνη
<b>1</b> Γάλα / Καφές	200 ml	1
	400 ml	2
	600 ml	3
<b>2</b> Ρύζι	150 γρ	150
	300 γρ	300
	450 γρ	450
	600 γρ	600
<b>3</b> Σπαγγέτι	100 γρ	100
	200 γρ	200
	300 γρ	300
<b>4</b> Πατάτες	230 γρ	1
	460 γρ	2
	690 γρ	3
<b>5</b> Ζέσταμα	200 γρ	200
	300 γρ	300
	400 γρ	400
	500 γρ	500
	600 γρ	600
	700 γρ	700
	800 γρ	800
<b>6</b> Ψάρι	200 γρ	200
	300 γρ	300
	400 γρ	400
	500 γρ	500
	600 γρ	600
<b>7</b> Κοτόπουλο	800 γρ	800
	1000 γρ	1000
	1200 γρ	1200
	1400 γρ	1400
<b>8</b> Μοσχάρι / Αρνί	200 γρ	200
	300 γρ	300
	400 γρ	400
	500 γρ	500
	600 γρ	600
<b>9</b> Σουβλάκια	100 γρ	100
	200 γρ	200
	300 γρ	300
	400 γρ	400
	500 γρ	500

### Σύστημα ασφαλείας για παιδιά:

Αυτό το σύστημα ασφαλείας εμποδίζει τα παιδιά να χρησιμοποιούν τη συσκευή χωρίς επίβλεψη.

Για να ενεργοποιήσετε το μηχανισμό ασφάλειας, πιέστε το πλήκτρο  για 3 δευτερόλεπτα. Το σύμβολο  εμφανίζεται στην οθόνη.

Για να απενεργοποιήσετε το μηχανισμό ασφάλειας, πιέστε ξανά το πλήκτρο  για 3 δευτερόλεπτα. Το σύμβολο  από την οθόνη.

**Σημείωση:** Αν συναντήσετε προβλήματα κατά την ενεργοποίηση της συσκευής, βεβαιωθείτε ότι δεν είναι ενεργοποιημένο το σύστημα ασφαλείας.

## Γενική φροντίδα και καθαρισμός

- Πριν προβείτε στον καθαρισμό της συσκευής, βεβαιωθείτε ότι έχετε βγάλει το φισ του ηλεκτρικού καλωδίου από την πρίζα και ότι η συσκευή έχει κρυώσει εντελώς.
- Μην καθαρίζετε τη συσκευή με νερό. Φροντίστε να μην περάσει καμία ποσότητα νερού, ούτε η παραμικρή, στις εγχοπές της εξαέρωσης στο εσωτερικό ή το εξωτερικό της μονάδας. Μην χρησιμοποιείτε καμία συσκευή ατμού για το καθάρισμα.
- Οι εσωτερικές επιφάνειες πρέπει να καθαρίζονται πολύ καλά μετά από κάθε κύκλο χρήσης. Το εσωτερικό της πόρτας, η σφράγιση της πόρτας καθώς και το πλαίσιο της πρέπει πάντα να διατηρούνται καθαρά.
- Μπορείτε να σκουπίσετε όλη τη συσκευή με ένα ελαφρά βρεγμένο πανί χωρίς χνούδι και ένα απαλό οικιακό απορρυπαντικό. Σκουπίστε πολύ καλά.
- Μην χρησιμοποιείτε διαβρωτικές ουσίες ή σκληρά απορρυπαντικά. Επίσης, μη χρησιμοποιείτε τα προϊόντα σε σπρέι που διατίθενται στο εμπόριο για τον καθαρισμό των συμβατικών φούρνων.
- Ο δακτύλιος καθώς και οι οδηγοί της σχάρας κάτω από το γυάλινο δίσκο πρέπει να διατηρούνται πάντα καθαροί.
- Μπορείτε να καθαρίσετε τη σχάρα με ζεστό σαπουνόνερο.

### Τεχνικές προδιαγραφές

Εξωτερικές διαστάσεις: 449 χλστ. (Π) x 392 χλστ. (Β) x 260 χλστ. (Υ)

Εσωτερικές διαστάσεις

- γυάλινος δίσκος: Ø 245 χλστ.
- χώρος πάνω από το δίσκο: 170 χλστ.

Βάρος συσκευής: περίπου 13,0 κιλά

Τάση λειτουργίας: 230-240 V ~ 50 Hz

Σύνολο κατανάλωσης ρεύματος:

- σχάρα: 1000 W
- μικροκύματα: 1200 W
- συνδυασμός μικροκυμάτων/σχάρας: 1200 W

Μικροκύματα: 160 W - 800 W

### **Διάθεση**



Οι παλαιές ή χαλασμένες συσκευές πρέπει να αχρηστεύονται με την αφαίρεση του καλωδίου. Αν δεν είστε βέβαιοι για τους τρόπους ανακύκλωσης στην περιοχή σας, παρακαλούμε ρωτήστε το αρμόδιο τμήμα της τοπικής αυτοδιοίκησης.



### **Εγγύηση**

Το προϊόν αυτό έχει εγγύηση για μία περίοδο δύο ετών από την ημερομηνία αγοράς για ελαττώματα στα υλικά και την κατασκευή του. Η εγγύηση ισχύει αν και μόνο αν η συσκευή χρησιμοποιηθεί σύμφωνα με τις οδηγίες χρήσεως και εφόσον δεν έχει τροποποιηθεί ή επισκευαστεί από μη ειδικευμένα άτομα ή δεν έχει καταστραφεί εξαιτίας κακής χρήσης. Η παρούσα εγγύηση δεν επηρεάζει τα νομοθετημένα δικαιώματά σας, ούτε οποιοδήποτε νόμιμο δικαίωμα έχετε ως καταναλωτής σύμφωνα με την ισχύουσα εθνική νομοθεσία που διέπει την αγορά αγαθών.

Η εγγύηση αυτή δεν καλύπτει φυσικές φθορές ούτε τα εύθραυστα μέρη της συσκευής.

## Примеры программирования

### Разогрев пищи из одного блюда (около 300 г)

Поверните поворотную ручку по часовой стрелке (На дисплее **5**) + нажмите  2x  
(На дисплее **300g**) + нажмите 

### Работа в режиме СВЧ на макс. мощности в течение 60 секунд

Нажмите  2x

### Работа в режиме СВЧ в течение 5 мин. при 80% мощности (640 W)

Нажмите  2x + поверните поворотную ручку (На дисплее **5:00**) + 

### Время грилирования 8 мин.

Нажмите  + поверните поворотную ручку (На дисплее **8:00**) + 

### Размораживание 400 г

Поверните поворотную ручку против часовой стрелки (На дисплее **400 г**) + 

### Комбинированная функция СВЧ/гриль в течение 20 мин

**1** и **2** + поверните поворотную ручку (На дисплее **20:00**) + 

### Уважаемый покупатель!

Прежде чем приступить к эксплуатации микроволновой печи, внимательно прочитайте данное руководство и держите его под рукой, так как оно вам может понадобиться в будущем. Этот прибор могут использовать только лица, ознакомленные с данным руководством.

## Устройство

- |                                |                                     |
|--------------------------------|-------------------------------------|
| 1. Замки дверцы                | 7. Щит управления                   |
| 2. Ручка дверцы                | 8. Регулятор мощности               |
| 3. Смотровое окно              | 9. Стеклоплавильный поворотный стол |
| 4. Защитная крышка             | 10. Роликовое кольцо                |
| 5. Лампа внутреннего освещения | 11. Элемент гриля                   |
| 6. Дисплей                     | 12. Решетка гриля                   |

## Установка

- Микроволновая печь должна обязательно стоять на ровной, устойчивой и теплостойкой поверхности. Кроме того, она должна быть защищена от воздействия любого источника тепла или от повышенной влажности.
- Не используйте прибор вне помещения.
- Необходимо всегда обеспечивать достаточную вентиляцию. Не кладите на прибор никаких предметов; следите за тем, чтобы прибор находился на следующем минимальном удалении от стены или от любого другого предмета:  
сбоку: на 5 см;  
сзади: на 10 см;  
сверху: на 20 см.

Не следует снимать ножки, прикрепленные к нижней части прибора.

Перед применением прибора необходимо развернуть и защелкнуть два проставочных упора, которые находятся на его задней стенке.

Не следует устанавливать микроволновую печь в шкаф; кроме того, при установке прибора следите за тем, чтобы он не находился прямо под шкафом или под любым другим похожим предметом.

### Включение в сеть

Включайте прибор только в заземленную розетку, установленную в соответствии с действующими нормами. Убедитесь, что напряжение питания соответствует значению напряжения, указанному на табличке. Прибор соответствует всем обязательным директивам Европейского Союза о маркировке.

## Перед первым включением печи

- Удалите наружные и внутренние упаковочные материалы. Все эти материалы пригодны для утилизации.
- **Предупреждение.** Держите упаковочные материалы в недоступном для детей месте. Ребенок может надеть пакет на голову и задохнуться!
- После распаковки, и каждый раз до подключения к сети, тщательно проверьте прибор и шнур питания на наличие признаков повреждения. Убедитесь также, что дверца (вместе со смотровым окном и замками) не повреждена и не перекошена и плотно закрывается. Это важно для предотвращения утечки микроволновой энергии при работе прибора. По этой же причине следует также тщательно осмотреть весь корпус и внутреннюю поверхность печи.
- **При любом повреждении электроприбора его нельзя использовать до тех пор, пока он не будет отремонтирован квалифицированным специалистом.**
- **Не снимайте** защитную пленку с внутренней поверхности печи, а также привод поворотного стола или серо-коричневую защитную крышку (4), находящуюся внутри печи с правой стороны, рядом с лампой освещения.
- Разверните два белых прямоугольных проставочных упора, которые находятся на задней стенке прибора и защелкните их.
- Вставьте в прибор ролик-кольцо и стеклянный поворотный стол.



- Перед первым применением печи, разогрейте прибор в режиме гриля (не активируя микроволновую функцию) примерно в течение 10 минут. Таким образом можно избавиться от запаха, который обычно имеет место при первом включении прибора. Иногда появляется легкий дым; это вполне нормально, однако следует предусмотреть достаточную вентиляцию.

**Примечание. Не включайте прибор, пока не убедитесь, что пища, которую вы ходите разогреть или приготовить, находится в печи.** Включение порожней печи может привести к ее повреждению.

## Важные примечания

- При разогревании жидкостей в микроволновой печи жидкость может нагреться выше температуры кипения без видимых признаков кипения (пузырьков и т.д.). Поэтому с посудой следует обращаться очень осторожно, например, при ее извлечении из печи.
- Наличие теплостойкой стеклянной палочки в посуде во время нагрева может предотвратить перегрев.
- Не разогревайте в микроволновой печи яйца в скорлупе или целые яйца, сваренные вкрутую, так как они могут взорваться даже после того, как процесс разогрева закончится.
- **Предупреждение.** Чрезвычайно опасно разогревать в микроволновой печи жидкости или другие пищевые продукты в закрытой упаковке, так как они могут взорваться.
- Следует тщательно размешать или встряхнуть содержимое бутылочки или посуды с детской пищей для обеспечения равномерного распределения тепла.  
**Всегда проверяйте температуру пищи перед кормлением ребенка.**
- При разогревании или приготовлении пищи в посуде из таких горючих материалов, как бумага или пластмасса, или завернутой в такие материалы, существует опасность их воспламенения. Кроме того, слишком длительная обработка может вызвать высушивание или воспламенение пищи. Жиры и масла также являются воспламеняемыми. Поэтому при эксплуатации не следует оставлять прибор без присмотра. И, конечно же, не следует нагревать такие легко воспламеняемые жидкости, как крепкие спиртные напитки.
- При воспламенении продуктов, оставьте дверцу закрытой, чтобы сбить пламя. Немедленно выключите прибор и выньте вилку из розетки.
- Для предотвращения риска ожога при удалении пищи из печи, применяйте полотенце или защитную рукавицу, потому что утварь и посуда нагреваются не только при работе гриля, но также при работе в режиме СВЧ.
- Кухонные термометры (например, такие, которые используются в духовках обычного типа) не подходят для применения в микроволновой печи.

## Важные указания по безопасности

- **Предупреждение!** Некоторые виды пищи могут иметь тенденцию к воспламенению. Не оставляйте включенный прибор без присмотра при использовании печи в режиме СВЧ, гриля или в комбинированном

### **режиме.**

- Микроволновая печь предназначена исключительно для размораживания, разогрева и приготовления пищи. Изготовитель не несёт ответственности за повреждение, вызванное неправильной эксплуатацией или невыполнением этих указаний.
- Этот прибор не предназначен для использования без присмотра лицами (включая детей) с ограниченными физическими, сенсорными или умственными способностями, а также лицами, не обладающими достаточным опытом и умением, пока лицо, отвечающее за их безопасность, не обучит их обращению с данным прибором.
- Не оставляйте детей без присмотра, чтобы они не начали играть с прибором.
- **Предупреждение.** Не разрешайте детям пользоваться микроволновой печью без присмотра, пока вы им не разъясните в доходчивой и ясной манере правила безопасного применения микроволновой печи, а также всю степень опасности, которой они могут себя подвергнуть при ненадлежащем использовании печи или при несоблюдении положений настоящей инструкции.
- **Внимание!** При работе в комбинированном режиме в печи возникает высокая температура, поэтому дети могут пользоваться данным прибором только под внимательным присмотром взрослых.
- **Всегда выключайте прибор и вынимайте вилку из розетки:**
  - перед чисткой,
  - при любой неполадке.
- **Предупреждение.** При работе печи ее внешняя поверхность может сильно нагреваться. Кроме того, из вентиляционных отверстий может вырываться пар: **можно обвариться.** 
- Следите за тем, чтобы прибор или шнур питания не касались горячих поверхностей или источников тепла. Не допускайте свободного провисания шнура питания, и держите его подальше от нагреваемых частей прибора.
- Необходимо содержать данный прибор в чистоте, так как его загрязнение может привести к ухудшению качества покрытия, что в свою очередь может привести к уменьшению срока его службы, а также явиться источником опасности для пользователя.
- Микроволновая печь предназначена исключительно для домашнего, а не для коммерческого применения. (Класс В в соответствии со стандартом EN 55011:1998+A1+A2)
- **Предупреждение.** Любая операция по ремонту микроволновой печи или по ее техническому обслуживанию, требующая снятия защитной крышки, предохраняющей от микроволнового излучения, представляет серьезную опасность для неквалифицированного пользователя. Это касается также замены специального шнура питания и лампы освещения. Открывать корпус прибора может только квалифицированный специалист. При необходимости ремонта, просим направить прибор в один из наших пунктов сервисного обслуживания. Вы найдете их адреса в приложении к Руководству по эксплуатации.

### **Функция СВЧ (Группа II в соответствии со стандартом EN 55011:1998+A1+A2)**

В приборе генерируется электромагнитная энергия, которая вызывает колебание

молекул (главным образом молекул воды) в пище, и впоследствии нагрев пищи. Поэтому пища с высоким содержанием воды нагревается быстрее, чем относительно сухая пища. Тепло генерируется в пище постепенно. Любые приборы и любая посуда нагреваются только опосредованно, через нагрев пищи.

## **Всегда применяйте соответствующие кухонные приборы и посуду**

- Не кладите пищу непосредственно на стеклянный поворотный стол; всегда используйте для готовки подходящую посуду или емкость. Посуда / емкость не должна выступать за край поворотного стола.
- Не следует помещать в печь металлические предметы, так как микроволны отражаются от металлической поверхности и могут не достигнуть собственно пищи, которую нужно приготовить. Кроме того, нахождение любого металла в печи может вызвать искрение, способное повредить прибор.
- Как правило, не следует применять металлические столовые приборы или металлические емкости. В некоторых упаковочных материалах, используемых для пищевых продуктов, под слоем бумаги находится фольга или проволока, и поэтому они не совместимы с применением в микроволновой печи.
- Если продукт рекомендуется готовить в алюминиевой фольге, убедитесь, что пища плотно завернута в фольгу и что в упаковке нет воздушных пузырей. Следите за тем, чтобы между алюминиевой фольгой и внутренними стенками печи было **не менее 2,5 см**.
- Всегда проверяйте, что посуда или тарелка не декорированы металлом, например, золотой полосой по краю или краской с металлическими частицами. Посуда из хрусталя с содержанием свинца тоже не годится. Всегда проверяйте, что у посуды нет полых частей (например, полых ручек). Пористые материалы, которые могут впитывать воду при чистке, также не пригодны. Посуда из пластмассы “меламин” поглощает энергию и поэтому не годится.

### **- Работа в режиме СВЧ**

- Посуда из термостойкого стекла или фарфора подходит для использования в микроволновой духовке.
- Пластмассовая посуда может использоваться только в том случае, если она выдерживает температуру до +180 °С. Для сброса давления, образующегося при обработке пищи, нужно прокалывать пакеты и т.п. Специальная посуда для СВЧ-печей продается в хозяйственных магазинах.
- Вы можете проверить, пригодна ли данная посуда для использования в микроволновой печи. Для этого поместите ее на стеклянный поворотный стол (без пищи) и включите печь на максимальный нагрев приблизительно на 20 секунд. Слушайте и смотрите внимательно: при появлении каких-либо звуков, потрескивания или искрения немедленно выключите прибор. Также важно проверять степень нагрева посуды: подходящая посуда нагревается незначительно.

### **- Функция гриля**

- При использовании гриля можно применять любую термостойкую посуду

- или емкость, которые можно применять в обычной духовке. При использовании гриля не следует пользоваться пластмассовыми приборами.
- Положите пищу для готовки на решетку гриля и поместите решетку на поворотный стол.



#### **- Комбинированная функция СВЧ/гриль**

- При использовании комбинированной функции СВЧ/гриль, эти функции работают попеременно. Поэтому посуда или емкость должны годиться для применения в микроволновой духовке и в то же время быть теплостойкими. Не следует пользоваться пластмассовыми приборами по причине достаточно сильного нагрева. Решетка гриля этого прибора может использоваться в микроволновой духовке. Удостоверьтесь, что в посуде или емкости нет металлических частей.



## **Эксплуатация**

### **Программирование прибора**

Для обеспечения оптимальных результатов в этой микроволновой печи используется самая современная электроника.

- При нажатии любой кнопки управления правильный ввод подтверждается подачей одного звукового сигнала.
- Если программа готова к активации, на дисплее начинает мигать символ .
- При выполнении какого-либо цикла программы, текущую уставку можно вызвать нажатием соответствующей кнопки. Например, если при выполнении программы СВЧ нажата кнопка , на дисплее будет отображена выбранная уставка мощности.
- Программу можно прервать или перезапустить нажатием кнопки .

### **Последовательность операций**

- Поместите пищу в подходящую посуду, а посуду на поворотный стол в печи.
  - Когда пища находится в СВЧ-печи, то ее следует накрыть, чтобы предотвратить ее засыхание. В магазинах кухонной утвари можно купить специальные стеклянные или пластмассовые крышки, предназначенные для применения в микроволновых печах.
  - При сочетании работы СВЧ/гриля, не накрывайте пищу. Поставьте решетку непосредственно на поворотный круг и поместите пищу на решетку.
- Закройте дверцу и установите нужную программу.
- При запуске программы поворотный стол начинает вращаться. Во время работы внутренняя подсветка остается включенной.
- Если программа не запустилась в течение 30 секунд, прибор автоматически возвращается в режим ожидания.
- Если при работе печи была открыта дверь или была нажата кнопка  (например, чтобы помешать или перевернуть пищу для равномерного прогрева), выполнение функций таймера и программирования автоматически временно прекращается. При этом, если требуется, можно изменить время готовки. Программа автоматически возобновит работу только после закрытия дверцы и нажатия кнопки  QUICK.
- Для прекращения выполнения программы дважды нажмите кнопку .



- Подача 4 звуковых сигналов означает, что время, заданное для выполнения программы, истекло; одновременно отключается внутренняя подсветка. На дисплее появляется надпись **END (КОНЕЦ)**. Сигналы подаются с 2-минутным интервалом до тех пор, пока дверца открыта или нажата кнопка .
- Откройте дверцу и выньте посуду с пищей.
- Пусть посуда с пищей постоит несколько минут для равномерного распределения тепла по всему объему пищи.
- Вообще, время обработки зависит от нескольких факторов.
  - Микроволны проникают через поверхность пищи. Поэтому для приготовления пищи, нарезанной крупными кусками, требуется больше времени, чем для приготовления такого же объема пищи, нарезанной мелкими кусками. Пищу на тарелке нужно распределять равномерно.
  - Для гарантированного уничтожения всех микробов пища должна быть подвергнута воздействию высокой температуры в течение достаточного времени.
  - Общее правило:
 

для $1/2$ рекомендованного объема	- $1/2$ времени.
для двукратного объема	- почти в 2 раза больше времени.

### Выставление времени

После включения печи в сеть на дисплее появляются цифры **1:01** и раздается звуковой сигнал. Процесс выставления времени можно отменить, нажав клавишу .

Время выставляется после первого включения прибора, а также в случае сбоя, вызванного аварийным прекращением подачи питания.





1. Нажмите клавишу  один или два раза, чтобы выбрать 24- или 12-часовой дисплей. На дисплее появляется надпись **24Н** или **12Н**.
2. Поверните поворотную ручку, чтобы выставить правильное время в часах. Время должно быть в диапазоне **0-23** (для 24-часового дисплея) или **1-12** (для 12-часового дисплея).
3. Нажмите клавишу .
4. Поверните поворотную ручку, чтобы выставить правильное время в минутах. Выставленное время должно быть в диапазоне **0-59**.
5. Нажмите клавишу , чтобы закончить выставление времени.

### Функция СВЧ

Чтобы запрограммировать прибор для приготовления пищи, перед запуском программы нужно выбрать правильный режим (СВЧ), требуемую уставку мощности и время готовки. Уставка мощности выбирается многократным нажатием кнопки . Максимальное время готовки, которое можно задать, составляет 60 минут.

	Уставки режима мощности			
	Мощность (P)	Показание дисплея	Режим	
1 х	800 Вт	100%; 	Высокий	Нагрев жидкостей, тепловая обработка
2 х	640 Вт	80%; 	Повышенный	Размораживание и нагрев замороженной пищи
3 х	480 Вт	60%; 	Средний	Тепловая обработка нежной пищи
4 х	320 Вт	40%; 	Размораживание	Размораживание
5 х	160 Вт	20%; 	Низкий	Размораживание нежной пищи
6 х	0	0%; 		Функция «Таймер для варки яиц»

Пример. Нужно запрограммировать готовку в режиме СВЧ на 5 минут при 60% - й мощности.

1. Нажмите кнопку  3 раза. На дисплее появляется цифра **60 %**,  и .
2. Поворачивайте поворотную ручку, пока на дисплее не появятся цифры **5:00**.
3. Нажмите кнопку  .

Примечание. Время готовки выставляется нажатием кнопки со следующими степенями добавления времени:



- 0 – 5 минут : 10-секундное добавление
- 5 – 10 минут : 30-секундное добавление
- 10 – 30 минут : 1-минутное добавление
- 30 – 60 минут : 5-минутное добавление

### Функция гриля

Процесс грилирования основан на использовании теплового излучения для приготовления пищи. Эта программа пригодна для запекания пищи, посыпанной тертым сыром и сухарями, а также для грилирования тонких кусков мяса.

Установите нужное время для грилирования. Максимальное время, которое можно задать для грилирования, составляет 60 минут. Уставку мощности для грилирования изменить нельзя. Так как мясо нужно поворачивать после достаточного подрумянивания с одной стороны и вынимать сразу же после подрумянивания с обеих сторон, за процессом грилирования нужно тщательно следить.

Пример. Программирование функции гриля на 30 минут.

1. Нажмите символ  . На дисплее появляется символ .
2. Выберите желаемое время готовки при помощи поворотной ручки.
3. Нажмите символ  для запуска программы грилирования.

### Комбинированные функции

При использовании комбинированных функций функции СВЧ и гриля активируются поочередно с различными уставками времени. Использование различных комбинаций помогает сократить время готовки. Эти программы полезны для готовки рыбы, картофеля или для готовки блюд, посыпаемых панировочными сухарями или тертым сыром.

Функция	Дисплей	СВЧ	Гриль	Применение
<b>1</b>	<b>COMB1</b>	30%	70%	Рыба и блюда, посыпаемые панировочными сухарями или тертым сыром
<b>2</b>	<b>COMB2</b>	55%	45%	Картофель, запеканки и птица

1. Нажмите **1** или **2**. На дисплее появляется надпись **COMB1** или **COMB2**.
2. Выберите желаемое время готовки при помощи поворотной ручки.
3. Нажмите символ  для запуска выбранной комбинированной функции.

### Быстрое программирование

Наиболее часто применяемые уставки времени готовки в режиме СВЧ можно активировать простым нажатием кнопки . При использовании этой функции уставка мощности СВЧ **всегда равна 100 %**. Каждое нажатие клавиши добавляет 30 секунд ко времени готовки, но если время готовки превышает 2:30, с каждым нажатием клавиши добавляется 1 минута. Максимальное время готовки, которое можно задать, составляет 12 минут.

**Примечание.** Процесс готовки начинается после первого нажатия кнопки.



Пример. Нужно запрограммировать функцию СВЧ на готовку в течение 2 минут при 100 %-й мощности.

1. Нажмите кнопку  4 раза. На дисплее индицируется **2:00**,  и .

### Программа размораживания

Данная программа размораживания используется для размораживания пищи в соответствии с ее весом. Для деликатной пищи мы рекомендуем размораживание на уставке '**Низкий**' (смотри таблицу «**Уставки мощности**»), чтобы обеспечить равномерное размораживание пищи при нижней температурной уставке.

### Полезные советы:



- Процесс размораживания следует периодически прерывать и вынимать из печи те части продуктов, которые уже разморозились; это нужно для того, чтобы пища, которая уже разморозилась, не отнимала тепло от пищи, которая еще требует размораживания.
  - После извлечения из холодильника продуктов в емкостях из пластика или завернутых в пластик необходимо подождать, пока пища начнет свободно отделяться от пластиковой упаковки, прежде чем поместить ее в печь в емкости, пригодной для применения в микроволновых печах.
1. Задайте вес размораживаемой пищи (от 100 г до 1800 г), поворачивая поворотную ручку против часовой стрелки. На дисплее появляется символ **Auto**, символ  и выбранный вес в граммах.
  2. Нажмите клавишу , чтобы запустить процесс размораживания. Раздается звуковой сигнал и индицируется время размораживания.

**Примечание.** По истечению половины запрограммированного времени размораживания дважды раздается звуковой сигнал, и программа автоматически останавливается; это дает вам возможность перемешать размораживаемую пищу или вынуть уже размороженную ее часть. Откройте дверцу, перемешайте

или выньте пищу, после чего снова закройте дверцу и нажмите кнопку  для продолжения программы.

### **Программы автоматической готовки**

Данные программы автоматической готовки применяются в тех случаях, когда для готовки или для разогревания пищи не нужно вводить особых уставок, например, по мощности или по времени готовки.



1. Поверните поворотную ручку по часовой стрелке, чтобы выбрать желаемое меню. На дисплее появляется символ '**Auto**' и кодовый номер выбранной программы (**1 - 9**).
2. Нажмите символ , чтобы установить желаемый вес или программу.
3. Нажмите символ , чтобы запустить программу.





<b>Меню</b>	<b>Вес</b>	<b>Дисплей</b>
<b>1</b> Молоко / кофе	200 мл	1
	400 мл	2
	600 мл	3
<b>2</b> Рис	150 г	150
	300 г	300
	450 г	450
	600 г	600
<b>3</b> Спагетти	100 г	100
	200 г	200
	300 г	300
<b>4</b> Картофель	230 г	1
	460 г	2
	690 г	3
<b>5</b> Подогрев	200 г	200
	300 г	300
	400 г	400
	500 г	500
	600 г	600
	700 г	700
	800 г	800
<b>6</b> Рыба	200 г	200
	300 г	300
	400 г	400
	500 г	500
	600 г	600
<b>7</b> Цыпленок	800 г	800
	1000 г	1000
	1200 г	1200
	1400 г	1400
<b>8</b> Говядина / баранина	200 г	200
	300 г	300
	400 г	400
	500 г	500
	600 г	600
<b>9</b> Шашлык / кебаб	100 г	100
	200 г	200
	300 г	300
	400 г	400
	500 г	500

### **Предохранительное устройство, обеспечивающее недоступность прибора для детей:**

Это предохранительное устройство не позволяет детям включать прибор без присмотра взрослых.

Чтобы активировать предохранительное устройство, нажмите кнопку  в течение трех секунд. На дисплее появляется символ .

Чтобы отключить предохранительное устройство, снова нажмите кнопку  в течение трех секунд. Символ  с дисплея исчезает.

**Примечание.** Если у вас возникают проблемы с включением прибора, сначала убедитесь, что предохранительное устройство не активировано.

## Общий уход и чистка

- Прежде чем приступить к чистке прибора, убедитесь, что он отключен от сети и полностью остыл.
- Не мойте прибор водой. Следите за тем, чтобы в вентиляционные отверстия на наружной или на внутренней поверхности прибора не попало даже самое малое количество воды. Не пользуйтесь для чистки прибора парочисткой.
- Тщательно очищайте внутреннюю поверхность прибора после каждого цикла работы. Всегда держите в чистоте внутреннюю поверхность дверцы, дверное уплотнение и прилегающие к нему участки поверхности печи.
- Снаружи корпус прибора можно протереть влажной безворсовой тканью с применением мягкого моющего средства. После этого прибор нужно тщательно вытереть насухо.
- Не следует применять абразивные или сильнодействующие моющие средства. Аэрозоли, которые продаются для очистки духовок обычного типа, тоже не годятся.
- Необходимо всегда держать в чистоте роликочное кольцо и направляющую на нижней стороне стеклянного стола.
- Решетку гриля можно мыть в теплой мыльной воде.

### Технические данные

Габариты:	449 мм (Ш) x 392 мм (Г) x 260 мм (В)
Внутренние размеры	
– стеклянного поворотного стола:	Ø 245 мм
– пространство над стеклянным столом:	170 мм
Масса прибора:	приблиз. 13,0 кг
Рабочее напряжение:	230-240 В ~ 50 Гц
Общая потребляемая мощность:	
– гриля:	1000 Вт
– СВЧ:	1200 Вт
– комбинированная функция СВЧ/гриль:	1200 Вт
выходная мощность СВЧ:	160 Вт - 800 Вт

### Утилизация

 Чтобы сделать невозможной эксплуатацию старого или поврежденного прибора, отсоедините от него шнур питания. Если Вы не знаете, как организована утилизация таких приборов в Вашем районе, обратитесь к соответствующей службе местной администрации.

### Гарантия

Гарантийный срок на приборы фирмы "Severin" - 2 года со дня их продажи. В течение этого времени мы бесплатно устраним все дефекты, возникшие в

результате производственного брака или применения некачественных материалов. Гарантия не распространяется на дефекты, возникшие из-за несоблюдения руководства по эксплуатации, грубого обращения с прибором, а также на бьющиеся (стеклянные и керамические) части. Данная гарантия не нарушает ваших законных прав, а также любых других прав потребителя, установленных национальным законодательством, регулирующим отношения, возникающие между потребителями и продавцами при продаже товаров. Гарантия аннулируется, если прибор ремонтировался не в указанных нами пунктах сервисного обслуживания. Вы можете по почте отправить прибор с перечнем неисправностей и приложенным кассовым чеком на наш ближайший пункт сервисного обслуживания. Какие-либо дополнительные гарантии продавца заводом-изготовителем не принимаются.

**Kundendienstzentralen**  
**Service Centres**  
**Centrales service-après-vente**  
**Oficinas centrales del servicio**  
**Centros de serviço**  
**Centrale del servizio clienti**  
**Service-centrales**  
**Centrale serviceafdelinger**  
**Centrala kundtjänstplatser**  
**Keskushuollot**  
**Servisné stredisko**  
**Centrala obslugi klientów**  
**Szerviz**  
**Κεντρικό σέρβις**

SEVERIN Service  
Am Brühl 27  
59846 Sundern  
Telefon (02933) 982-460  
Telefax (02933) 982-480  
service@severin.de

Kundendienst Ausland

**Belgique**  
Dancal N.V.  
Bavikhoofsestraat 72  
8520 Kuurne  
Tel.: 056/71 54 51  
Fax: 056/70 04 49

**Bosnia i Herzegovina**  
Malisic MP d.o.o  
Tromeda Medugorje bb  
88260 Citluk  
Tel: + 387 36 650 446  
Fax: + 387 36 651 062

**Bulgaria**  
Noviz AG  
Khan Kubrat 1 Str.  
BG-4000 Plovdiv  
Tel.: + 359 32 275 617, 275 614  
e-mail: sales@noviz.com

**Czech Republic**  
ARGO spol. s r.o.  
Žihobce 137  
CZ 342 01 Sušice  
Tel.: + 376 597 197  
Fax: + 376 597 197  
http://argo.zihobce.cz  
argo@zihobce.cz

**Croatia**  
TD Medimurka d.d.  
Trg. Republike 6  
HR-40000 Cakovec  
Croatia  
Tel: +385-40 328 650  
Fax: + 385 40 328 134  
e-mail: marija.s@medjimurka.hr

**Cyprus**  
G.L.G. Trading  
4-6, Oidipodos Street  
Larnaca, Cyprus  
Tel.: 024/633133  
Fax: 024/635992

**Danmark**  
Scandia Serviceteknik A/S  
Hedeager 5  
2605 Brøndby  
Tel.: 45-43202700  
Fax: 45-43202700

**Estonia:**  
Tallinn: CENTRALSERVICE,  
Tammisaare tee 134B,  
tel: 654 3000  
Tartu: CENTRALSERVICE, Aleksandri 6,  
tel: 7 344 299,  
7 344 337, 56 697 843  
Pärnu: CENTRALSERVICE, Riia mnt. 64,  
tel: 44 25 175  
Narva: CENTRALSERVICE, Tallinna 6A,  
tel: 35 60 708  
Haapsalu: Teco KM OÜ,  
Jalaka 1A, tel: 47 56 900  
Rakvere: Nirgi Tõnu FIE,  
tel: 32 40 515  
Viljandi: Aaber OÜ,  
Vabaduse pl. 4, tel: 43 33 802  
Kuressaare: Toomas Teder FIE, Pikk 1B, tel:  
45 55 978  
Käina: Ilmar Pauk Elektroonika FIE,  
Mäe2S,  
tel: 46 36 379, 51 87 444

**Espana**  
Severin Electrodom. España S.L.  
Plaza de la Almazara Portal 4, 1º E.  
45200 ILLESCAS(Toledo)  
Tel: 925 51 34 05  
Fax: 925 54 19 40  
eMail: severin@severin.es  
http://www.severin.es

**France**  
SEVERIN France Sarl  
4, rue de Thal  
B.P. 38  
67211 Obernai Cedex  
Tél. 03 88 47 62 08  
Fax 03 88 47 62 09

**Greece**  
BERSON  
C. Sarafidis Bros. S.A.  
Agamemnonos 47  
176 75 Kallithea, Athens  
Tel.: 0030-210 9478700

Philippos Business Center  
Agias Anastasias & Laertou, Pilea  
Service Post of Thermi  
570 01 Thessaloniki, Greece  
Tel.: 0030-2310954020

**Iran**  
IRAN-SEVERIN KISH CO. LTD.  
No. 668, 7th. Floor  
Bahar Tower  
Ave. South Bahar  
TEHRAN - IRAN  
Tel. : 009821 - 77616767  
Fax : 009821 - 77616534  
Info@iranseverin.com  
www.iranseverin.com

**Israel**  
Eatay Agencies  
109 Herzel St.  
Haifa  
Phone: 050-5358648  
Email: service@severin.co.il

**Italia**  
Videoelettronica di Sgambati & Gabrini  
C.S.N.C.  
via Dino Col 52r-54r-56r,  
I - 16149 Genova  
Green Number: 800240279  
Tel.: 010/6 45 11 02 - 01041 86 09  
Fax: 010/6 42 50 09  
e-mail: videoelettronica@panet.it

**Jordan**  
F.A. Kettaneh  
P.O. Box 485  
Amman, 11118, Jordan  
Tel: 00962-6-439 8642  
e-mail: app@kettaneh.com.jo

**Korea**  
Jung Shin Electronics co., Ltd.  
501, Megaventretower 77-9,  
Moonrae-Dong 3ga, Yongdeungpo-Gu  
Seoul, Korea  
Tel: +82-22-637 3245-7  
Fax: +82-22-637 3244  
Service Hotline: 080-001-0190

**Latvia**  
SERVO Ltd.  
Mr. Janis Pivovarenoks  
Tel: + 371 7279892  
servo@apollo.lv

**Lebanon**  
Khoury Home  
7th Floor, Cité Dora 3 Building, Dora  
P.O.Box 70611  
Antelias, Lebanon  
Telephone 01 244200, Fax 01 253535  
eMail: info@khouryhome.com  
Internet: www.khouryhome.com

**Luxembourg**  
Ser-Tec  
Rue du Chateau d'Eua  
3364 Leudelange  
Tel.: 00352 -37 94 94 402  
Fax 00352 -37 94 94 400

**Macedonia**  
KONCAR servis  
Bul. Partizanski odredi br. 105  
1000 Skopje  
Makedonija  
Tel: + 389 (2) 365-578  
Fax: + 389 (2) 365 621  
e-mail: koncarservis@mt.net.mk

**Magyarország**  
TFK Elektronik Kft.  
Gyar u.2  
H-2040 Budaörs  
Tel.: (+36) 23 444 266  
Fax: (+36) 23 444 267

**Nederland**  
HAS b.v.  
Stedenbaan 8  
NL-5121 DP Rijen  
Tel: 0161-22 00 00  
Fax: 0161-29 00 50

**Norway**  
Løkken Trading AS  
Skårersletta 45, port 20  
1471 Lørenskog  
Tel: 67 97 78 90  
Fax: 67 97 78 91

**Österreich**

Degupa  
Vertriebsgesellschaft m.b.H.  
Gewerbeparkstr. 7  
5081 Anif / Salzburg  
Tel.: 0 62 46 / 73 58 10  
Fax.: 0 62 46 / 72 70 2

**Polska**

Serv-Serwis Sp. z o.o.  
ul. Wspólna 9  
45-831 Opole  
tel./fax (077) 457-50-06  
e-mail: centralny@serv-serwis.pl

**Portugal**

Noalva  
Zona Industrial Maia I  
Sector X - Lote 293, N. 90  
4470 Maia  
Tel.: 02/9 44 03 84  
Fax: 02/9 44 02 68

**Russian Federation**

Orbita Service  
123362 Moskau  
ul. Svobody 18,  
Tel.: (495) 585 05 73

Орбита Сервис  
123362 г. Москва,  
ул. Свободы, д. 18.  
Тел.: (495)585-05-73

**Romania**

For Brands srl  
Str. Capitan Aviator Alexandru Serbanescu  
Nr. 33-35, Bl. 20E,  
Sc. 2, Et.1, Ap.27, Sector 1, Bucuresti.  
Tel: + 40 21 233 41 12  
+ 40 21 233 41 13  
+ 40 21 688 66 13  
Fax: + 40 21 233 41 03  
+ 40 21 688 66 13  
E-mail: office@forbrands.ro  
Web site: www.forbrands.ro

**Schweiz**

VB Handels Sàrl GmbH  
Postfach 306  
1040 Echallens  
Tel: 021 881 60 45  
Fax: 021 881 60 46  
eMail: severin@helt.ch

**Serbia**

SMIL doo  
Pasiceva 28, Novi Sad  
Serbia and Montenegro  
tel: + 381-21-524-638  
tel: +381-21-553-594  
fax: +381-21-522-096

**Slovak Republic**

PREMT,s.r.o.  
Skladová 1  
917 01 Trnava  
Tel: 033/544 7177

**Finland**

Oy Harry Marcell Ab  
Rälssitie 6, PL 63  
01511 Vantaa  
Puh 0207 599 860  
Fax 0207 599 803

**Svenska**

Rakspecialisten HS  
Möllevångsgatan 34  
214 20 Malmö  
Fax: 040/6 11 03 35

**Slovenia**

SEVTIS d.o.o.  
Smartinska 130  
1000 Ljubljana  
Tel: 00386 1 542 1927  
Fax: 00386 1 542 1926

Stand: 03.2009

**SEVERIN**

I/M No.: 8215.0000