

**MW 7848**  
**MW 7868**

<b>DE</b> Gebrauchsanweisung	Mikrowelle	4
<b>GB</b> Instructions for use	Microwave oven	16
<b>FR</b> Mode d'emploi	Four à micro-ondes	28
<b>NL</b> Gebruiksaanwijzing	Microwave oven	41
<b>ES</b> Instrucciones de uso	Microondas	53
<b>IT</b> Manuale d'uso	Forno a microonde	66
<b>DK</b> Brugsanvisning	Mikrobølgeovn	78
<b>SE</b> Bruksanvisning	Mikrovågsugn	89
<b>FI</b> Käyttöohje	Mikroaaltouuni	100
<b>PL</b> Instrukcja obsługi	Kuchenka mikrofalowa	111
<b>GR</b> Οδηγίες χρήσεως	Φούρνος μικροκυμάτων	124
<b>RU</b> Руководство по эксплуатации	Микроволновая печь	137

**Liebe Kundin, lieber Kunde,**

wir wünschen Ihnen mit dem Qualitätsprodukt aus dem Hause SEVERIN viel Freude und bedanken uns für Ihr Vertrauen.

Die Marke SEVERIN steht seit über 120 Jahren für Beständigkeit, deutsche Qualität und Entwicklungskraft. Jedes Gerät wurde mit Sorgfalt hergestellt und geprüft.

Mit der sprichwörtlichen Sauerländer Gründlichkeit, Genauigkeit und Ehrlichkeit überzeugt das Familienunternehmen aus Sundern seit der Gründung 1892 mit innovativen Produkten Kunden in aller Welt.

In den sieben Produktgruppen Kaffee, Frühstück, Küche, Grillen, Haushalt, Personal Care und Kühlen & Gefrieren bietet SEVERIN mit über 250 Produkten ein umfassendes Elektrokleingeräte-Sortiment. Für jeden Anlass das richtige Produkt!

Lernen Sie die SEVERIN-Produktvielfalt kennen und besuchen Sie uns unter **[www.severin.de](http://www.severin.de)** oder **[www.severin.com](http://www.severin.com)**.

**Ihre  
Geschäftsleitung und Mitarbeiter  
der SEVERIN Elektrogeräte GmbH**

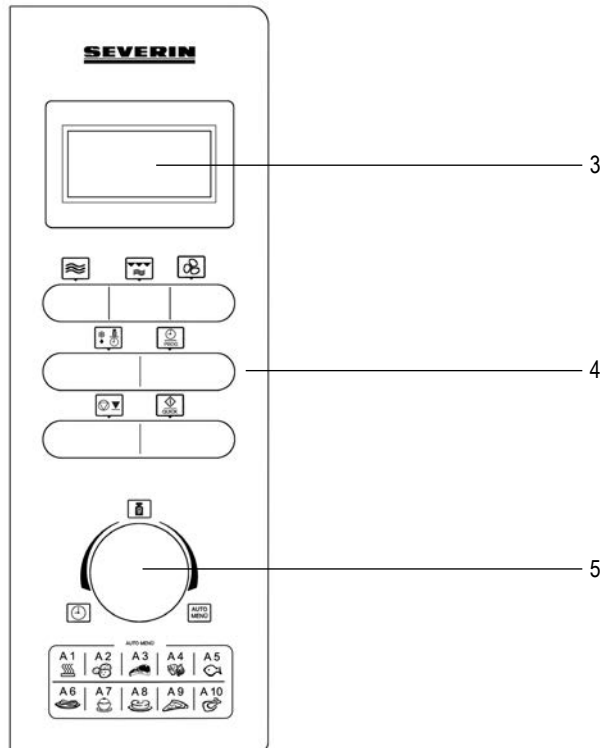
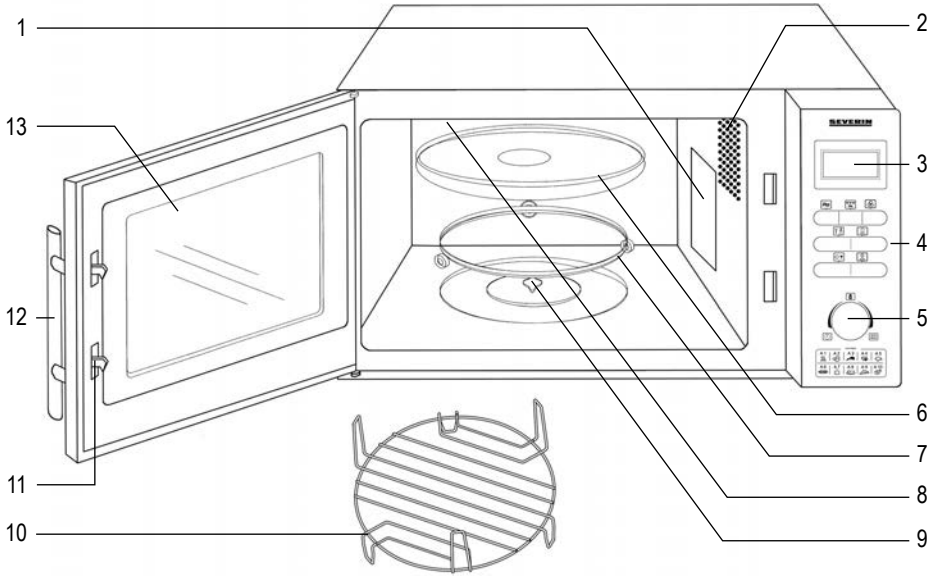

## Mikrowelle

Programm Beispiele - Kurzanleitung
Tellergericht aufwärmen (ca. 450 g)
Drehknebel drehen (Anzeigefeld <b>A1</b> ) +  drücken + Drehknebel drehen bis (Anzeigefeld <b>450 g</b> ) +  drücken
Mikrowelle bei voller Leistung 1 Minute
2x Taste  drücken
Mikrowelle 5 Minuten bei 80 % (720 W)
2x  +  + Drehknebel drehen bis (Anzeigefeld <b>5:00</b> ) + 
Heißluft für 45 Minuten bei 160°C
2x  (Anzeigefeld <b>160°C</b> ) +  + Drehknebel drehen bis (Anzeigefeld <b>45:00</b> ) + 
8 Minuten grillen
1 x  (Anzeigefeld <b>G-1</b> ) +  + Drehknebel drehen bis (Anzeigefeld <b>8:00</b> ) + 
10 Minuten auftauen
2 x  (Anzeigefeld <b>dEF2</b> ) + Drehknebel drehen bis (Anzeigefeld <b>10:00</b> ) + 
Kombination Mikrowelle-Grill für 20 Minuten
3 x  (Anzeigefeld <b>C-2</b> ) +  + Drehknebel drehen bis (Anzeigefeld <b>20:00</b> ) + 
Kombination Mikrowelle-Heißluft für 30 Minuten
2 x  (Anzeigefeld <b>C-1</b> ) +  + Drehknebel drehen bis (Anzeigefeld <b>30:00</b> ) + 
4 Minuten auftauen, und 100 % (900 W) Mikrowellenleistung für 6 Minuten
2x  (Anzeigefeld <b>dEF2</b> ) + Drehknebel drehen bis (Anzeigefeld <b>4:00</b> ) +  + Drehknebel drehen bis (Anzeigefeld <b>6:00</b> ) + 

**Liebe Kundin, lieber Kunde,**

lesen Sie die Gebrauchsanweisung sorgfältig vor der Benutzung des Gerätes durch und bewahren Sie diese für den weiteren Gebrauch auf. Das Gerät darf nur von Personen benutzt werden, die mit den Sicherheitsanweisungen vertraut sind.

Aufbau	
1. Schutzabdeckung	8. Grillheizkörper
2. Beleuchtung	9. Antrieb
3. Anzeigefeld	10. Grillrost
4. Bedienfeld	11. Türverriegelung
5. Drehknebel	12. Türgriff
6. Glasdrehsteller	13. Sichtfenster
7. Rollring	

1. Schutzabdeckung
2. Beleuchtung
3. Anzeigefeld
4. Bedienfeld
5. Drehknebel
6. Glasdrehsteller
7. Rollring

8. Grillheizkörper
9. Antrieb
10. Grillrost
11. Türverriegelung
12. Türgriff
13. Sichtfenster

**Sicherheitshinweise**

Wichtige Sicherheitshinweise  
Sorgfältig lesen und für den weiteren Gebrauch aufbewahren.

**Anschluss**

Das Gerät nur an eine vorschriftsmäßig installierte, geerdete Schutzkontaktsteckdose anschließen. Die Netzspannung muss der auf dem Typenschild des Gerätes angegebenen Spannung entsprechen. Das Gerät entspricht den Richtlinien, die für die CE-Kennzeichnung verbindlich sind.

**Aufstellen des Gerätes**

- Das Mikrowellengerät nur auf eine ausreichend stabile, ebene und hitzebeständige Fläche stellen und vor hohen Temperaturen oder Feuchtigkeit schützen.
- Das Gerät darf nur auf einer Fläche aufgestellt werden, die sich mindestens 850 mm über dem Fußboden befindet.
- Das Gerät nicht im Freien aufstellen.
- Die Aufstellfüße des Gerätes dürfen nicht entfernt werden.
- Es muss eine ausreichende Luftzirkulation gewährleistet sein. Daher dürfen keine Gegenstände auf das Gerät gelegt werden und zu den Wänden müssen folgende Abstände eingehalten werden:

Seiten: 7,5 cm

Hinten: 7,5 cm

Oben: 30,0 cm

Das Gerät darf nicht in einem Schrank oder hinter einer Dekortür eingebaut werden, um eine Überhitzung zu vermeiden. Die Montage des Gerätes direkt unter einer Platte oder einem Schrank ist nicht erlaubt.

**Wichtige Hinweise**

- **Achtung: Speisen können sich entzünden. Lassen Sie das Gerät während des Mikrowellen-, Grill-, Heißluft- und Kombinationsbetriebs niemals unbeaufsichtigt.**
- Das Mikrowellengerät ist ausschließlich zum Auftauen, Erwärmen und Garen von Lebensmitteln vorgesehen. Das Trocknen von Speisen oder Kleidung und die Erwärmung von Heizkissen, Hausschuhen, Schwämmen, feuchten Putzlappen und Ähnlichem kann zu Verletzungen, Entzündungen und Feuer führen.
- Wird das Gerät falsch bedient oder zweckentfremdet verwendet, kann keine Haftung für evtl. auftretende Schäden übernommen werden.

- Es darf nur mikrowellengeeignetes Geschirr verwendet werden. Metallische Behälter zum Erwärmen von Speisen und Getränken im Mikrowellenbetrieb sind nicht zulässig. Nähere Informationen entnehmen Sie bitte aus dem Abschnitt „Geeignetes Geschirr verwenden“.
- Das Gerät ist nicht dazu bestimmt, mit einer externen Zeitschaltuhr oder einem separatem Fernwirksystem betrieben zu werden.
- Das Gerät kann von Kindern ab 8 Jahren sowie von Personen mit reduzierten physischen, sensorischen oder mentalen Fähigkeiten oder Mangel an Erfahrung und/oder Wissen benutzt werden, wenn sie beaufsichtigt oder bezüglich des sicheren Gebrauchs des Gerätes unterwiesen wurden und die daraus resultierenden Gefahren verstanden haben.
- Kinder dürfen nicht mit dem Gerät spielen.
- Reinigung und Benutzer-Wartung dürfen nicht durch Kinder durchgeführt werden es sei denn, sie werden beaufsichtigt.
- Kinder jünger als 8 Jahre sind vom Gerät und der Anschlussleitung fernzuhalten.
- **Warnung!** Während des Gebrauchs werden das Gerät und seine berührbaren Teile heiß. Vorsicht ist geboten, um das Berühren von Heizelementen zu vermeiden. Kinder jünger als 8 Jahre müssen ferngehalten werden, es sei denn, sie werden ständig beaufsichtigt.
- Das Gerät ausschalten und den Netzstecker ziehen:
  - vor jeder Reinigung,
  - bei Störungen während der Benutzung
  - nach jedem Gebrauch
- Den Netzstecker nicht an der Anschlussleitung aus der Steckdose ziehen; fassen Sie den Netzstecker an.
-  **Warnung!** Das Gerät wird an berührbaren Oberflächen heiß und an den Entlüftungsöffnungen kann heißer Dampf austreten. Verbrennungsgefahr!
- Achten Sie darauf, dass weder das Gehäuse noch die Anschlussleitung einer heißen Kochplatte oder offenen Flammen zu nahe kommt. Die Anschlussleitung nicht herunterhängen lassen und von heißen Geräteteilen fernhalten.
- Das Gerät darf aus Gründen der elektrischen Sicherheit nicht mit Flüssigkeiten behandelt oder gar darin eingetaucht werden.
- Keine aggressiven scheuernden Reiniger oder scharfe Metallschaber für die Reinigung des Glases der Tür verwenden, da sie die Oberfläche zerkratzen können. Dies kann das Glas zerstören.
- Das Gerät darf nicht mit einem Dampfreiniger gereinigt werden.
- Wird das Gerät nicht sauber gehalten und Nahrungsmittelreste nicht entfernt, kann dies zu einer Güteminderung der Oberfläche führen, was wiederum eine

Beeinträchtigung der Lebensdauer des Geräts mit sich bringen und eventuell eine Gefahr für den Benutzer darstellen kann. Nähere Angaben zur Reinigung und Benutzer-Wartung entnehmen Sie bitte dem Abschnitt „*Reinigung*“.

- Das Gerät ist dazu bestimmt, im Haushalt und ähnlichen Anwendungen verwendet zu werden, wie z.B.
  - in Küchen für Mitarbeiter in Läden, Büros und anderen gewerblichen Bereichen,
  - in landwirtschaftlichen Betrieben,
  - von Kunden in Hotels, Motels und anderen Unterkünften,
  - in Frühstückspensionen.
- **Achtung:** Es ist für alle anderen, außer für den Fachmann, gefährlich, irgendwelche Wartungs- oder Reparaturarbeiten auszuführen, die die Entfernung einer Abdeckung erfordern, die den Schutz gegen Strahlenbelastung durch Mikrowellenenergie sicherstellt. Dies gilt auch für den Austausch der speziellen Anschlussleitung oder der Beleuchtung. Schicken Sie daher im Reparaturfall das Gerät zu unserem Kundendienst. Die Anschrift finden Sie im Anhang der Anweisung.
- Eine Erwärmung von Getränken mit der Mikrowelle kann zu einem verzögert ausbrechenden Kochen führen. Die üblicherweise auftretenden Dampfblasen treten nicht auf, obwohl der Siedepunkt schon erreicht ist. Daher ist beim Hantieren mit dem Behälter, z.B. bei der Entnahme aus dem Gerät, besondere Vorsicht geboten.  
Dieser Siedeverzug kann vermindert werden, wenn ein temperaturbeständiger Glasstab während des Erwärmens in die Flüssigkeit gestellt wird.
- Eier mit Schale oder ganze hart gekochte Eier dürfen nicht in Mikrowellengeräten erwärmt werden, da sie explodieren können, selbst nachdem die Erwärmung durch Mikrowellen beendet ist.
- **Achtung:** Flüssigkeiten oder andere Speisen dürfen nicht in verschlossenen Behältern erwärmt werden, da sie leicht explodieren können.
- Der Inhalt von Babyfläschchen und Gläsern mit Kindernahrung muss umgerührt oder geschüttelt werden, damit eine gleichmäßige Temperaturverteilung entsteht. Anschließend muss die Temperatur vor dem Verbrauch überprüft werden, um Verbrennungen zu vermeiden!
- Beim Erwärmen oder Kochen von Speisen in brennbaren Materialien, wie Kunststoff- oder Papierbehälter, besteht die Gefahr, dass dieses Material sich entzündet. Ebenso können Speisen austrocknen und sich entzünden, wenn eine zu lange Einschaltzeit gewählt wurde. Fette oder Öle können sich ebenfalls entzünden. Daher muss das eingeschaltete Gerät laufend überwacht werden. Brennbare Flüssigkeiten, z.B. konzentrierter Alkohol, dürfen nicht erwärmt werden.

- Wenn Rauch abgegeben wird, ist die Tür geschlossen zu halten, um eventuell auftretende Flammen zu ersticken. Das Gerät sofort ausschalten und den Netzstecker ziehen.
- Benutzen Sie bei der Entnahme der Speisen aus dem Garraum geeignete Topflappen. Nicht nur im Grill- oder Heißluftbetrieb wird das Geschirr heiß, sondern auch im Mikrowellenbetrieb, da die heiße Speise auch das Geschirr erwärmt.
- Speisethermometer sind nicht für den Mikrowellenbetrieb geeignet.

## Vor der Inbetriebnahme

- Überprüfen Sie das Gerät und die Anschlussleitung nach dem Auspacken und vor jeder Inbetriebnahme auf Beschädigungen.
- **Achtung!** Die Tür, inkl. Sichtfenster, Türdichtung und Türverriegelungen, darf nicht verbogen oder beschädigt sein, damit keine Mikrowellenstrahlung austreten kann. Dies gilt auch für das gesamte Gehäuse und die Garraumwände. Im Falle einer Beschädigung darf das Gerät nicht in Betrieb genommen werden, bevor es von einem Fachmann repariert worden ist.
- Entfernen Sie sämtliches Verpackungsmaterial und alle Einlagen aus dem Gerät. Das Verpackungsmaterial ist recycelbar.
- Entfernen Sie **nicht** die aufgeklebte Schutzfolie der Türinnenseite, den Antrieb des Drehtellers oder die graubraune Schutzabdeckung (1) neben der Innenraumbelichtung an der rechten Garraumseite.
- Halten Sie Kinder von Verpackungsmaterial fern. Es besteht u.a. Erstickungsgefahr!
- Reinigen Sie das Gerät vor der ersten Inbetriebnahme und nach längerem Nichtgebrauch wie unter „Reinigung“ beschrieben ist.
- Setzen Sie den Rollring/Antrieb und den Gasteller in das Gerät.
- Das Gerät nie ohne den Rollring/Antrieb und den Glasdrehteller betreiben.
- Heizen Sie das Gerät bei der ersten Inbetriebnahme in der Grillstufe (ohne Mikrowelle!) für 10 Minuten auf. Hierbei kann ein leichter Geruch entstehen, daher für eine ausreichende Belüftung sorgen.
- Dieses Produkt ist ein ISM-Gerät der Gruppe 2 Klasse B. Gruppe 2 umfasst alle ISM-Geräte (industrielle, wissenschaftliche, medizinische) in denen Radiofrequenzenergie entsteht und/oder in Form von elektromagnetischer Ausstrahlung zur Bearbeitung von Material benutzt wird, sowie Funkenerosionsgeräte. Klasse B sind Geräte für den Hausgebrauch oder Geräte an Stromversorgungsnetzen, die Wohngebäude speisen.

**Hinweis: Das Gerät niemals ohne Inhalt in Betrieb nehmen.** Das Gerät könnte sonst beschädigt werden.

### Funktion der Mikrowelle (Gruppe II nach EN 55011)

Im Gerät werden elektromagnetische Wellen erzeugt, die die in den Speisen enthaltenen Moleküle, hauptsächlich Wassermoleküle, zu starken Schwingungen anregen. Aufgrund dieser Schwingungen entsteht Wärme. Lebensmittel mit einem hohen Flüssigkeitsgehalt erwärmen sich daher schneller als relativ trockene Lebensmittel. Die Erwärmung entsteht besonders schonend direkt im Lebensmittel. Das Geschirr wird nur indirekt von der Speise mit erwärmt.

### Geeignetes Geschirr verwenden

- Legen Sie die Lebensmittel zum Garen nicht direkt auf den Glasdrehteller, sondern benutzen Sie geeignetes Geschirr. Das Geschirr darf nicht über den Drehteller hinausragen.
- Mikrowellen werden von metallischen Flächen reflektiert und können das Gargut nicht erreichen. Es kann außerdem zur Funkenbildung kommen, wenn sich Metall im Garraum befindet und das Gerät könnte hierdurch Schaden nehmen.
- Bestecke oder Metallbehälter dürfen daher nicht im Mikrowellengerät verwendet werden. Einige Verpackungen enthalten, z.B. unter einer Papiersicht, Alu-Folie oder Drähte und sind daher ebenfalls ungeeignet.
- Sollte der Einsatz von Aluminiumfolie in einem Rezept empfohlen werden, muss diese eng an der Speise anliegen. Es muss sichergestellt sein, dass zwischen den Garraumwänden und der Aluminiumfolie mindestens ein **Abstand von 2,5 cm** eingehalten wird.



- Geschirr darf kein Metalldekor enthalten, z.B. Goldrand oder metallhaltige Farben. Ungeeignet ist auch Bleikristall. Im Geschirr, z.B. in den Griffen, dürfen sich keine geschlossenen Hohlräume befinden. Poröses Geschirr kann eventuell beim Spülen Wasser aufnehmen und ist daher nicht geeignet. Geschirr aus dem Kunststoff Melamin nimmt Energie auf und ist ungeeignet.

## **Mikrowellenbetrieb**

- Geschirr aus hitzebeständigem Glas oder Porzellan eignet sich gut für den Mikrowellenbetrieb.
- Kunststoff kann verwendet werden, wenn er hitzebeständig ist. Bratschläuche oder -beutel sollten mit Löchern versehen werden, damit ein Druckanstieg vermieden wird.  
Im Handel ist spezielles Mikrowellengeschirr aus Kunststoff erhältlich.
- Sie können das Geschirr auf Mikrowelleneignung testen, indem Sie nur das Geschirr in den Garraum auf den Glasdrehteller stellen. Schalten Sie die Mikrowelle in der Stufe „Hoch“ für ca. 20 Sekunden ein. Dabei dürfen keine knisternden Geräusche oder Funkenbildung zu beobachten sein. Andernfalls muss das Gerät sofort ausgeschaltet werden. Das Geschirr darf sich nicht deutlich erhitzt haben.

## **Grill- oder Heißluftbetrieb**

- Für den Grill- oder Heißluftbetrieb können Sie alle hitzebeständigen Geschirrarten und Behälter verwenden, die auch für einen herkömmlichen Backofen geeignet sind. Kunststoffgeschirr darf im Grill- oder Heißluftbetrieb nicht verwendet werden!
- Das Gargut kann auch direkt auf den Grillrost gelegt werden. Der Grillrost wird auf den Glasdrehteller gestellt.



## **Kombination Mikrowelle-Grill oder Mikrowelle-Heißluft**

- Im Kombinationsbetrieb werden die Mikrowelle und der Grill bzw. die Heißluft wechselweise zugeschaltet. Daher muss das Geschirr mikrowellengeeignet **und** hitzebeständig sein. Kunststoffgeschirr kann aufgrund der hohen Temperaturen nicht benutzt werden. Das Geschirr darf kein Metall enthalten.





## **Bedienung**

### **Allgemeines zur Programmierung**



Die Mikrowelle arbeitet mit modernster Elektronik, um ein optimales Garergebnis zu erzielen.

- Beim Drücken einer Taste ertönt ein Piepton, der die Eingabe bestätigt.
- Während eines Programms kann die aktuelle Einstellung durch Drücken der jeweiligen Taste angezeigt werden. Wird z.B. während einem Mikrowellen-Programm die Taste  gedrückt, erscheint im Anzeigefeld die eingestellte Leistung.
- Zum Abbrechen oder Neustart der Programmierung die Taste   drücken.



### **Allgemeine Bedienfolge**

- Die zu erhitzende Speise in ein geeignetes Geschirr geben und auf den Glasdrehteller in den Garraum stellen.
- Speisen im Mikrowellenbetrieb abdecken, damit ein Austrocknen verhindert wird. Mikrowellengeeignete Abdeckhauben aus Glas oder Kunststoff sind im Handel erhältlich.
- Im Kombinations-, Grill- oder Heißluftbetrieb keine Abdeckung verwenden.
- Bei Nutzung der Grillfunktion kann der Grillrost auf den Glasdrehteller gestellt werden. Das Gargut dann direkt auf den Grillrost legen.
- Die Tür schließen und gewünschtes Programm programmieren.
- Nachdem Starten des Programms beginnt sich der Glasdrehteller sofort zu drehen und die Beleuchtung wird während des Garvorgangs zugeschaltet.
- Sollte eine Programmierung nicht innerhalb von 5 Minuten gestartet werden, schaltet das Gerät zurück in den Standby-Modus.
- Wenn während des Garvorgangs die Tür geöffnet oder   gedrückt wird, um z.B. die Speise zur gleichmäßigen Wärmeverteilung umzurühren, wird das Gerät abgeschaltet und die eingestellte Garzeit solange angehalten. Nachdem Sie die Tür wieder geschlossen und  gedrückt haben, läuft die Zeit weiter und der Garvorgang wird fortgesetzt.
- Zum Abbrechen des Programms 2 mal   drücken.
- Nach Ablauf der eingestellten Zeit ertönen fünf Signaltöne und die Beleuchtung im Gerät erlischt.
- Die Tür öffnen und das Geschirr mit der Speise entnehmen.
- Lassen Sie die Speise noch einige Minuten ruhen, damit sich die Wärme gleichmäßig in der Speise verteilen kann.

## Uhr einstellen:

Nachdem das Gerät an die Stromversorgung angeschlossen wurde, zeigt das Display „0:00“ an und ein Piepton ertönt. Hinweis: Die Zeit fängt nicht an zu zählen, bis die Uhr gestellt wurde. Die Einstellung der Uhr kann durch   abgebrochen werden.

Bei Inbetriebnahme und bei Unterbrechung der Stromversorgung muss die Uhrzeit eingestellt werden.





1.  1- oder 2-mal drücken, um das 24- oder 12-Stundensystem zu wählen. Im Anzeigefeld steht **24H** oder **12H**.
2. Drehknebel drehen, um die korrekte Stunde einzustellen. Die eingestellte Zeit muss zwischen **0-23** (für 24H) oder **1-12** (für 12H) liegen.
3.  drücken. Die Minutenanzeige blinkt.
4. Drehknebel drehen, um die korrekten Minuten einzustellen. Die eingestellte Zeit muss zwischen **0-59** liegen.
5.  drücken, um die Uhrzeiteinstellung abzuschließen. „:“ blinkt und die Uhrzeit wird angezeigt.

## Mikrowellen

Zum Programmieren eines Garvorganges muss die Funktion (Mikrowelle) und die Leistung gewählt, die Dauer des Garvorganges eingestellt und das Programm gestartet werden. Die Leistung wird durch mehrfaches Drücken der Taste  eingestellt. Die maximal einzustellende Garzeit beträgt 95 Minuten.

	Leistung			
	Leistung (P)	Anzeige	Typ	
1 mal	900 W	<b>P100</b> (100 %)	Hoch	Flüssigkeiten erhitzen, Garen
2 mal	720 W	<b>P 80</b> (80 %)	Mittelhoch	Eingefrorene Gerichte auftauen und Erhitzen
3 mal	450 W	<b>P 50</b> (50 %)	Mittel	Garen von empfindlichen Lebensmitteln
4 mal	270 W	<b>P 30</b> (30 %)	Auftauen	Auftauen
5 mal	90 W	<b>P 10</b> (10 %)	Niedrig	Auftauen von empfindlichen Lebensmitteln

Beispiel: Die Mikrowelle soll 5 Minuten bei einer Leistung von 50 % garen.

1.  3-mal drücken. Im Anzeigefeld erscheint **P 50** und .
2.  drücken, um die Mikrowellenfunktion zu bestätigen.
3. Drehknebel drehen, bis im Anzeigefeld **5:00** erscheint.
4.  drücken.  blinkt im Anzeigefeld.

Hinweis: Die Zählsschritte beim Einstellen der Garzeit sind wie folgt:





- 0 – 1 Minute : 5 Sekunden-Schritte
- 1 – 5 Minuten : 10 Sekunden-Schritte
- 5 – 10 Minuten : 30 Sekunden Schritte
- 10 – 30 Minuten : 1 Minute-Schritte
- 30 – 95 Minuten : 5 Minuten-Schritte

## Grillen

Beim Grillen wird mit Strahlungswärme gegart. Das Programm kann zum Überbacken oder Grillen von dünnen Fleischstücken verwendet werden.

Wählen Sie eine Grillzeit, einstellbar sind maximal 95 Minuten. Die Leistung ist nicht veränderbar. Beobachten Sie beim Grillen das Fleisch, um nach Erreichen einer ausreichenden Bräunung dieses zu wenden bzw. bei einer ausreichenden Garung zu entnehmen.

Beispiel: Es soll für 30 Minuten gegrillt werden.



1.  1-mal drücken. Im Anzeigefeld blinkt „**G-1**“ und  leuchtet
2.  drücken, um die Grillfunktion zu bestätigen.
3. Drehknebel drehen, bis im Anzeigefeld **30:00** erscheint.
4.  drücken, um den Grillvorgang zu starten. Im Anzeigefeld blinkt .







## Hinweis:

Nach der Hälfte der eingestellten Zeit ertönt zweimal ein Signalton. Dieser zeigt an, dass das Grillgut gewendet werden sollte. Hierzu Tür öffnen, Grillgut wenden und nach dem Schließen der Tür die Taste  drücken.

## Kombinationsfunktionen

Bei dieser Betriebsart sind die Funktionen Mikrowelle, Heißluft und Grill untereinander kombinierbar. Durch die verschiedenen Kombinationen werden die Garzeiten verkürzt. Mit diesen Kombinationen können Sie optimal Fisch, Kartoffeln, Aufläufe, Gratin usw. garen.

Funktion	Anzeigefeld	Mikrowelle 	Heißluft 	Grill 
Kombi 1	C-1	●	●	
Kombi 2	C-2	●		●
Kombi 3	C-3		●	●
Kombi 4	C-4	●	●	●







-  sooft drücken bis die gewünschte Kombinationsfunktion angezeigt wird.
- „C-1“, „C-2“, „C-3“ oder „C-4“ blinken im Anzeigefeld und die dazugehörigen Symbole (, , ) leuchten.
-  drücken, um die gewählte Kombinationsfunktion zu bestätigen.
- Stellen Sie mit dem Drehknebel die gewünschte Garzeit ein.
-  drücken, um den Garvorgang zu starten. Im Anzeigefeld blinken die Symbole der eingestellt Funktion.

## Heißluft

Beim Garen mit Heißluft zirkuliert heiße Luft im Garraum, um eine gleichmäßige Garung und Bräunung zu erzielen. Das Gerät kann durch mehrfaches Drücken der Taste  in den Temperaturen zwischen 150°C bis 240°C programmiert werden. Die maximal einzustellende Garzeit beträgt 95 Minuten.

Das Gerät kann auch vorgeheizt werden. Dazu die gewünschte Temperatur einstellen und 2x auf  drücken.

Beispiel: Das Gerät soll auf 200°C vorgeheizt und anschließend für 30 Minuten garen.

-  6-mal drücken. Im Anzeigefeld blinkt **200°C** und  wird angezeigt.
-  drücken, um die Temperatur zu bestätigen.
-  drücken, um das Vorheizen zu starten.
- Die Symbole  und der Leuchtbalken blinken, während das Gerät aufheizt.
- Wenn die Temperatur erreicht ist, ertönt der Signalton zweimal und die Anzeige „200°C“ blinkt.
- Tür öffnen und Garraum mit Gargut bestücken. Tür schließen.
- Drehknebel drehen, bis im Anzeigefeld **30:00** erscheint.
-  drücken, um den Garvorgang zu starten. Im Anzeigefeld blinkt .

## Hinweis:

- Die Garzeit kann während der Aufheizphase nicht eingestellt werden.
- Sollte die Garzeit nach Erreichen der Aufheiztemperatur nicht innerhalb von 5 Minuten eingestellt werden, ertönt 5-mal ein Signalton und das Gerät schaltet zurück in den Standby-Modus.

Wenn das Gerät nicht vorgeheizt werden soll, überspringen Sie die Schritte 3-7.







## Auftau-Programm nach Zeit oder nach Gewicht ()

Bei diesem Auftau-Programm kann wahlweise mit Angabe des Gewichtes oder der Zeit aufgetaut werden. Für empfindliche Lebensmittel empfehlen wir die Stufe „Niedrig“ aus der Leistungsübersicht, damit diese Lebensmittel mit einer gleichmäßig niedrigen Leistung aufgetaut werden.

Das Kürzel „dEF1“ steht für Auftauen nach Gewicht; „dEF2“ für Auftauen nach Zeit.

#### Hinweise:

- Unterbrechen Sie regelmäßig den Auftauvorgang, um die schon aufgetauten Portionen aus der Mikrowelle zu nehmen, da diese sonst schon beginnen sich zu erwärmen.
- Wenn nach Ablauf der Auftauzeit das Auftaugut noch nicht aufgetaut ist, programmieren Sie das Gerät in 1-Minuten-Schritten bis es endgültig aufgetaut ist.
- Wenn Sie das Auftaugut in einem Plastikbehälter aus der Tiefkühltruhe nehmen, tauen Sie erst so lange auf, bis das Auftaugut aus dem Plastikbehälter entfernt werden kann, um dann mikrowellensicheres Geschirr zu verwenden.



1.  ein- oder zweimal drücken. Im Anzeigefeld erscheint „DEF1“ oder „DEF2“ und die Symbole  und .
2. Stellen Sie mit dem Drehknebel das Auftaugewicht (zwischen 100 g und 2000 g) bzw. die gewünschte Auftauzeit (zwischen 00:05 und 95:00) ein.
3.  drücken, um den Auftauvorgang zu starten. Ein Piepton ertönt und  und  blinken.

#### Quick-Programm

Durch Drücken der Taste  sind häufig genutzte Mikrowellen-Zeiten sofort wählbar. Die Mikrowellenleistung beträgt immer 100 %. Bei jedem Tastendruck werden 30 Sekunden der Garzeit hinzugefügt.

Hinweis: Der Garvorgang beginnt direkt nach Betätigung der Taste.



Beispiel: Die Mikrowelle soll bei einer Leistung von 100 % 2 Minuten garen.

1.  4-mal drücken. Im Anzeigefeld erscheint **2:00** und  blinkt.



#### Automatik-Kochprogramme







Durch die Automatik-Kochprogramme können Lebensmittel gegart werden ohne die Leistung oder die Garzeit einzustellen.

Nach dem Start der Programme wird durch die Symbole im Anzeigefeld die jeweils benutzte Funktion (z.B. für Mikrowelle ) angezeigt.

1. Stellen Sie mit dem Drehknebel das gewünschte Menü ein. Im Anzeigefeld leuchten die Symbole des Programms und „Auto“ sowie die Programmbezeichnung z.B. „A-1“ blinkt.
2.  drücken, um das Programm zu bestätigen.
3. Stellen Sie mit dem Drehknebel das gewünschte Gewicht ein.
4.  drücken, um das Programm zu starten.

**Hinweis:** Das Menü „A8“ Kuchen arbeitet mit Heißluft. Es heizt erst auf 160 Grad vor und beginnt dann mit dem Automatikprogramm. Wenn das Gerät vorgeheizt ist, ertönen zwei Signaltöne und die Temperaturanzeige blinkt. Nun den Kuchen in das Gerät stellen und die Taste Start / confirm drücken um das Programm zuzustarten.



Menü	Gewicht	Anzeigefeld
 Aufwärmen	150 g	150
	250 g	250
	350 g	350
	450 g	450
	600 g	600
 Kartoffel	230 g	1
	460 g	2
	690 g	3
 Fleisch	150 g	150
	300 g	300
	450 g	450
	600 g	600

<b>A-4</b>  Gemüse	150 g	150
	350 g	350
	500 g	500
<b>A-5</b>  Fisch	150 g	150
	250 g	250
	350 g	350
	450 g	450
<b>A-6</b>  Nudeln	50 g (mit kaltem Wasser 450 g)	50
	100 g (mit kaltem Wasser 800 g)	100
	150 g (mit kaltem Wasser 1200 g)	150
<b>A-7</b>  Suppe	200 ml	200
	400 ml	400
	600 ml	600
<b>A-8</b>  Kuchen	475 g	475
<b>A-9</b>  Pizza	200 g	200
	300 g	300
	400 g	400
<b>A-10</b>  Huhn	500 g	500
	750 g	750
	1000 g	1000
	1200 g	1200

### Mehrere Programme programmieren

Sie können das Gerät im Vorfeld mit 2 Programmen programmieren, um z.B. erst aufzutauen, dann mit Mikrowelle garen. Als Programme kann neben dem Auftau-, Mikrowellen-, Grill- und Heißluftprogrammen auch die Kombinationsprogramme gewählt werden. Bei Verwendung der Auftau-Programme können diese nur vor Beginn des Garkvorganges benutzt werden.

Beispiel: Sie möchten erst auftauen und dann mit Mikrowelle garen.

1. Auftauprogramm programmieren (ohne auf  zu drücken)
2. Mikrowellenprogramm programmieren
3.  drücken. Im Anzeigefeld leuchten die einzelnen Kürzel der Programme auf.

Am Ende des gesamten Programms ertönen 5 Pieptöne.



**Tipp:** Diese Funktion kann optimal beim Garen durch Einstellen von unterschiedlichen Mikrowellenleistungen genutzt werden. Zu Beginn eine hohe Leistung einstellen, anschließend eine niedrige Leistung, damit dem Gargut noch Wärme zugeführt wird. Die Wärme kann sich dann noch optimal verteilen, obwohl sich das Gargut schon in der sogenannten Ruhephase befindet.

## Timer

Die Mikrowelle kann auch so eingestellt werden, dass sie zu einem bestimmten Zeitpunkt startet. Überprüfen Sie vor Beginn, ob die Uhrzeit an der Mikrowelle richtig gestellt wurde.



1. Uhrzeit stellen (siehe *Uhr einstellen*).
2. Gewünschtes Programm einstellen. Es können 2 Programme eingestellt werden, jedoch nicht die Auftau-Programme.



**Hinweis:** Drücken Sie nach der letzten Programmwahl nicht die Taste . Automatik-Kochprogramme können nur einzeln gestartet werden.

3.  drücken. Die aktuelle Zeit wird angezeigt und die Stundenanzeige blinkt.
4. Stellen Sie mit dem Drehknebel die gewünschte Stundenanzeige (zwischen 0-23 bzw. 1-12) ein, wann die Mikrowelle starten soll.
5.  drücken. Die Minutenanzeige blinkt.
6. Stellen Sie mit dem Drehknebel die gewünschte Minutenanzeige (zwischen 0-59) ein, wann die Mikrowelle starten soll.
7.  drücken. Das eingestellte Programm startet zur vorher eingestellten Zeit. Beim Start ertönen zwei Signaltöne.

## Kindersicherung:

Die Kindersicherung verhindert, dass Kinder das Gerät unerwünscht in Betrieb nehmen können.

Zum Einschalten der Kindersicherung  ▼ 3 Sekunden lang drücken. Im Anzeigefeld erscheint .

Um die Kindersicherung wieder auszuschalten, erneut  ▼ 3 Sekunden lang drücken. Im Anzeigefeld verschwindet .

**Hinweis:** Lässt sich das Gerät nicht in Betrieb nehmen, überprüfen Sie, ob die Kindersicherung eingeschaltet ist.

## Reinigung

- Vor jeder Reinigung das Gerät ausschalten und ausreichend abkühlen lassen.
- Das Gerät darf nicht mit Wasser behandelt werden. Es darf kein Wasser in die Lüftungsöffnungen innen oder außen am Gerät eindringen. Ein Dampfreiniger darf nicht zur Reinigung verwendet werden.
- Reinigen Sie den Garraum nach jedem Gebrauch. Türinnenseite und Türrahmen müssen stets sauber gehalten werden.
- Zur Reinigung des gesamten Gerätes eignet sich ein nur leicht angefeuchtetes weiches Tuch und etwas Spülmittel. Anschließend mit einem weichen Tuch trockenreiben.
- Benutzen Sie keine Scheuermittel oder andere aggressive Reinigungsmittel. Backofenreinigungsspray darf nicht verwendet werden.
- Grillrost, Glasdrehsteller und Rolling/Antrieb in Spülwasser reinigen.
- Der Rolling/Antrieb, sowie die Lauffläche unter dem Glasdrehsteller, muss stets sauber sein.

## Sonstige Hinweise

### Technische Daten

Abmessungen außen: 495 mm (L) x 515 mm (B) x 305 mm (H)

Abmessungen innen

- Glasdrehsteller: Ø 315 mm
- Höhe über dem Glasdrehsteller: 185 mm

Gerätengewicht: ca. 18 kg

Betriebsspannung: 230 V~ 50 Hz

Leistungsaufnahme gesamt:

- Grill: 1100 W
- Mikrowelle: 1500 W
- Heißluft: 2500 W
- Kombination Mikrowelle-Grill: 1500 W

Abgabeleistung

- Mikrowelle: 90 W - 900 W

## Ersatzteile und Zubehör

Ersatzteile oder Zubehör können bequem im Internet auf unserer Homepage [www.severin.de](http://www.severin.de) unter dem Unterpunkt „Service / Ersatzteil-Shop“ bestellt werden.

## Entsorgung

























Geräte, die mit diesem Symbol gekennzeichnet sind, müssen getrennt vom Hausmüll entsorgt werden. Diese Geräte enthalten wertvolle Rohstoffe, die wiederverwertet werden können. Eine ordnungsgemäße Entsorgung schützt die Umwelt und die Gesundheit Ihrer Mitmenschen. Ihre Gemeindeverwaltung bzw. Ihr Fachhändler gibt Auskunft über die ordnungsgemäße Entsorgung.

## Garantie

Von den nachfolgenden Garantiebedingungen bleiben die gesetzlichen Gewährleistungsrechte gegenüber dem Verkäufer und eventuelle Verkäufergarantien unberührt. Wenden Sie sich im Garantiefall daher direkt an den Fachhändler. Zusätzlich gewährt SEVERIN eine Herstellergarantie von zwei Jahren ab Kaufdatum. In diesem Zeitraum beseitigen wir kostenlos alle Mängel, die nachweislich auf Material- oder Fertigungsfehlern beruhen und die Funktion wesentlich beeinträchtigen. Weitere Ansprüche sind ausgeschlossen. Von der Garantie ausgenommen sind: Schäden, die auf Nichtbeachtung der Gebrauchsanweisung, unsachgemäße Behandlung oder normalen Verschleiß zurückzuführen sind, ebenso leicht zerbrechliche Teile wie z. B. Glas, Kunststoff oder Glühlampen. Die Garantie erlischt bei Eingriff nicht von SEVERIN autorisierter Stellen. Sollte eine Reparatur erforderlich werden, setzen Sie sich bitte telefonisch oder per Mail mit unserem Kundendienst in Verbindung. Die Kontaktdaten finden Sie im Anhang der Anleitung.

## Microwave oven

Programming examples - Quick reference	
Re-heating a 1-course meal (approx. 450)	
	Turn rotary control (display <b>A1</b> ) + press  + turn rotary control until (display <b>450g</b> ) + press 
Microwave operation at maximum power for 60 seconds	
	Press 2 x 
Microwave operation for 5 minutes at 80% power (720 W)	
	Press 2x  +  + turn rotary control until (display <b>5:00</b> ) + 
Hot-air operation for 45 minutes at 160°C	
	Press 2x  (display <b>160°C</b> ) +  + turn rotary control until (display <b>45:00</b> ) + 
8 minutes' grilling time	
	Press 1 x  (display <b>G-1</b> ) +  + turn rotary control until (display <b>8:00</b> ) + 
Defrost function for 10 minutes	
	Press 2 x  (display <b>dEF2</b> ) + turn rotary control until (display <b>10:00</b> ) + 
Combination microwave/grill for 20 minutes	
	Press 3 x  (display <b>C-2</b> ) +  + turn rotary control until (display <b>20:00</b> ) + 
Combination microwave/hot-air for 30 minutes	
	Press 2 x  (display <b>C-1</b> ) +  + turn rotary control until (display <b>30:00</b> ) + 
Defrost function for 4 minutes + 100% (900W) microwave operation for 6 minutes	
	Press 2x  (display <b>dEF2</b> ) + turn rotary control until (display <b>4:00</b> ) +  + turn rotary control until (display <b>6:00</b> ) + 

### Dear Customer,

Before using the appliance, read the following instructions carefully and keep this instruction manual for future reference. The appliance must only be used by persons familiar with these instructions.

### Familiarisation

- |                     |                    |
|---------------------|--------------------|
| 1. Protective cover | 8. Grill element   |
| 2. Interior light   | 9. Drive unit      |
| 3. Display          | 10. Grill rack     |
| 4. Control panel    | 11. Door locks     |
| 5. Rotary control   | 12. Door handle    |
| 6. Glass turntable  | 13. Viewing window |
| 7. Roller ring      |                    |



**Safety instructions****Important safety instructions**

Read the following instructions carefully and keep this instruction manual for future reference.

**Connection to the mains supply**

The appliance should only be connected to an earthed socket installed in accordance with the regulations. Make sure that the supply voltage corresponds with the voltage marked on the rating label. This product complies with all binding CE labelling directives.

**Positioning the unit**

- Always place the microwave oven on a stable, level and heat-resistant surface, ensuring that it is protected from any heat source or excessive humidity.
- The appliance must only be set up and operated on a surface at least 850 mm above floor level.
- Do not operate the appliance outdoors.
- The feet on the base of the unit must not be removed.
- Sufficient ventilation must be ensured at all times. Do not place any objects on the unit, and make sure that the following minimum distances from any wall or other object are maintained:

Sides: 7.5 cm

Rear: 7.5 cm

Top: 30.0 cm

To prevent overheating, the unit must not be installed inside a cupboard or behind any decorative doors or screens; when positioning the unit, also ensure that it is not placed directly underneath a cupboard or any other similar object.

**Important notes**

- **Caution: Certain types of food may tend to catch fire. Do not, under any circumstances, leave the appliance unattended when using the microwave, grill, hot-air or combination functions.**
- This microwave oven is intended for the defrosting, heating and cooking of food only. **Caution:** Any attempt to dry food or clothing, to heat up warming pads, house slippers, sponges, wet cleaning cloths etc. may cause injuries, combustion or fire.
- No responsibility will be accepted if damage results from improper use, or if these instructions are not complied with.

- Use only suitable kitchen utensils. Do not use any metal containers when heating up food or beverages using the microwave function. For detailed information, please refer to section '*Always use suitable kitchen utensils*'.
- The appliance is not intended to be operated by means of an external timer or separate remote-control system.
- This appliance may be used by children (at least 8 years of age) and by persons with reduced physical, sensory or mental capabilities, or lacking experience and knowledge, provided they have been given supervision or instruction concerning the use of the appliance and fully understand all dangers and safety precautions involved.
- Children must not be permitted to play with the appliance.
- Children must not be permitted to carry out any cleaning or maintenance work on the appliance unless they are supervised.
- The appliance and its power cord must be kept well away from children under 8 at all times.
- **Caution:** The appliance and its accessible surfaces become hot during operation. Take extreme care not to touch the heating elements. Children under the age of 8 must be kept away at all times unless there is constant supervision.
- Always switch the appliance off and remove the plug from the wall socket:
  - before cleaning,
  - in case of any malfunction,
  - after each use.
- When removing the plug from the wall socket, never pull on the power cord; always grip the plug itself.
-  **Caution:** The exterior surfaces of the appliance may become hot during operation. There is also a danger of steam being emitted through the ventilation slots, with a consequent risk of scalding.
- Do not allow the appliance or its power cord to touch hot surfaces or come into contact with any heat sources. Do not let the power cord hang free, and keep it away from any hot parts.
- To avoid any risk of electric shock, do not clean the appliance with liquids or immerse it in a liquid.
- To avoid scratches on the glass door, do not use aggressive or harsh cleaning solutions or metal scrapers to clean it, as damage to the glass may otherwise occur.
- Do not use any steam cleaning appliances for cleaning.
- If the unit is not kept properly clean, deterioration in the quality of its surfaces may be caused, with possible subsequent shortening of its life-cycle, as well as potential

risk to the user's safety. Any food residue should therefore be removed right away. For detailed information on cleaning the appliance, please refer to the section *Cleaning*.

- This appliance is intended for domestic or similar applications, such as the
  - staff kitchens in shops, offices and other similar working environments,
  - agricultural working environments,
  - by customers in hotels, motels etc. and similar accommodation,
  - in bed-and breakfast type environments.
- **Caution:** Any maintenance or repair work requiring the removal of any microwave radiation protection cover represents a serious hazard to unqualified persons. This includes the replacement of the special power cord or an interior light bulb. The unit must not be opened, except by qualified personnel. If repairs are needed, please send the appliance to one of our customer service departments. The address can be found in the appendix to this manual.
- When heating liquids in your microwave oven, the liquid may heat up beyond boiling-point without visible evidence of bubbling. It is therefore important to exercise extreme caution when handling any containers, e.g. when removing them from the oven.

The risk of such over-boiling may be reduced by placing a heat-resistant glass rod in the container during the heating process.
- Eggs in their shells or whole hard-boiled eggs must not be heated up in a microwave oven, since they may explode even after the microwave heating process has finished.
- **Caution:** It is also highly dangerous to heat up liquids or any kind of solid food items in closed containers in the unit, since there is a real danger of explosion.
- The contents of baby bottles or glass containers with baby food must be thoroughly stirred or shaken to ensure that the temperature is evenly distributed. To avoid painful and dangerous scalding, always check the temperature before feeding a child.
- When heating or cooking food contained or wrapped in combustible materials such as plastic or paper, there is a danger of those materials igniting. It is also possible that food will dry out or even ignite if the selected cooking time is excessive. Fat or oil are also inflammable substances. It is therefore important to supervise the appliance during operation. Highly volatile or inflammable liquids such as concentrated alcohol must of course not be heated up.
- Should any smoke be noticed during operation, keep the door closed to inhibit or smother any flames. Switch the unit off immediately and remove the plug from the wall socket.

- To prevent danger of burns, a suitable oven-cloth must always be used when removing food items from the oven, since the utensils and cooking containers heat up not only during use of the grill or hot-air functions, but also during microwave operation.
- Special food thermometers (as used in conventional baking ovens) are not suitable for use with microwave ovens.

## Before first use

- After unpacking and every time before connecting the unit to the power supply, check the unit and its power cord carefully for any signs of damage.
- **Caution:** Ensure that the door, including the viewing window and door locks, are not damaged or bent and that it closes firmly against the support. This is important to ensure that no microwave energy is allowed to escape during operation. For the same reason, the entire casing as well as the inside of the oven must be carefully checked.

Should the unit show any signs of damage, it must not be used under any circumstances until it has been repaired by a qualified technician.

- Remove any exterior and interior packaging materials. All these materials are suitable for recycling.
- **Do not remove** the protective film covering the inside of the door, nor the turntable/ drive unit or the grey-brown protective cover (1) next to the light on the right of the interior.
- **Caution:** Keep any packaging materials well away from children – such materials are a potential source of danger, e.g. of suffocation.
- Before the appliance is used for the first time, or after extended periods of non-use, it should be thoroughly cleaned as described in the section *Cleaning*.
- Insert the roller ring/drive unit and the glass turntable into the unit.
- Do not operate the appliance without the roller ring/drive unit and glass turntable properly fitted.
- Before the microwave appliance is used for the first time, let it heat up on the grill setting (without the microwave function activated) for approximately 10 minutes. This will remove the smell typically encountered when first switching on a grill. A little smoke may be emitted; this is quite normal, but ensure there is sufficient ventilation.
- This appliance is a group 2 class B ISM device. Group 2 contains all ISM devices (industrial, scientific, medical) generating radio frequency energy and/or using radio frequency energy in the form of electro-magnetic radiation to process materials; it also comprises spark erosion devices. Class B specifies devices designed for domestic use, or any similar devices integrated in the general power grid supplying domestic units.

**Note:** Do not switch the unit on unless the food to be heated or cooked has been placed inside the oven. Operating the appliance empty could result in damage to the unit.

### The microwave function (Group II in compliance with EN 55011)

Electromagnetic energy is generated inside the unit, causing the molecules in the food (mainly water molecules) to oscillate and subsequently causing the food to become hot. Food with high water content will therefore heat up faster than relatively dry food. The heat is generated gradually inside the food. Any utensils, container or plates used are heated up only indirectly as a result of the food temperature.

## Always use suitable kitchen utensils

- Do not place the food directly onto the glass turntable; always use a suitable plate or cooking container. Make sure that the container does not protrude over the rim of the glass turntable.
- Metal objects are to be avoided since microwaves are reflected from metal surfaces and might not reach the food to be cooked. Any metal in the oven might also cause sparks, resulting in possible damage to the unit.
- As a general rule, cutlery or metal containers must not be used in the microwave oven. Some food wrappings contain aluminium foil or wires underneath a layer of paper and are therefore also unsuitable for use with microwave appliances.
- Should the use of aluminium foil be recommended in a recipe, ensure that the food is tightly wrapped in the aluminium foil (avoiding any air blisters). Ensure a **minimum distance of 2.5 cm** between the aluminium foil and the interior walls of the oven.
- Always make sure that the cooking container or plate used does not have any metal decoration, such as a gold rim, or colour containing metal particles. Lead crystal objects are also not suitable. Always make sure that the cooking containers used are not hollow in any part (e.g. in the handles). Porous materials may have absorbed water during cleaning and are again not suitable. Cooking containers or utensils made of 'Melamine' plastic material absorb energy and are also unsuitable.

### Using the microwave function

- Containers made from heat-resistant glass or porcelain, however, are well suited for use in microwave appliances.
- Plastic is suitable only if it is heat-resistant. Cooking bags etc. should be punctured to release any high pressure during cooking.  
Cooking containers especially designed for use with microwave ovens are available at most kitchenware dealers.
- Cooking containers or plates can be tested for their suitability in a microwave appliance by placing the item (without any food) on the glass turntable, switching the unit on, adjusting the microwave power setting to 'High', and letting the appliance operate for approximately 20 seconds. Listen and watch carefully for crackling sounds and sparks. Should any be observed, switch the unit off immediately. It is also important to check the temperature of the container: a suitable container will only be lukewarm.

### Using the grill or hot-air function

- When using the grill or hot-air function, any heat-resistant containers or plates suitable for conventional ovens may be used. Do not use plastic items when the grill or hot-air function is used.
- The food to be cooked can be put directly on the grill rack, which is then placed on the glass turntable.



### Microwave/grill or microwave/hot-air combinations

- When using the microwave + grill or microwave + hot-air combinations, each function is activated alternately. The containers or plates must therefore be suitable for use in a microwave **as well as** being heat-resistant. Because of the relatively high temperatures, plastic items must not be used. Make sure that container or plate used does not contain any metal parts.



## Operation

### General information on programming the unit

To ensure optimum results, this microwave oven uses state-of-the-art electronics.

- When any control button is pressed, the correct input is acknowledged by one beep signal.
- While a programme sequence is running, the current setting can be called up by pressing the appropriate key. E.g., if during the microwave programme the  key is pressed, the display will show the selected power setting.
- A programme can be interrupted or restarted by pressing the   key.

## General operating sequence



- Place the food to be heated in a suitable container. Place the container onto the turntable in the oven.
- When food is placed in the microwave, it should be covered to prevent it from drying out. Glass or plastic covers especially designed for use with microwave appliances are available at most kitchenware dealers.
- When using the grill, hot-air or any of the combination functions, do not cover the food to be cooked.
- When using the grill function, place the grill rack directly on the glass turntable and place the food on the grill rack.
- Close the door and set the desired programme.
- As the programme is started, the turntable starts to rotate. During operation, the interior light remains on.
- If a programme is not started within 5 minutes, the unit will automatically go back to Stand-by mode.
- If, during operation, the door is opened or the  key is pressed (e.g. to stir or to turn the food in order to ensure that the temperature is evenly distributed), the timer and programme functions are automatically suspended. The programme will automatically resume only after the door is closed again and the  key is pressed.
- Press  twice to interrupt the programme.
- 5 beeps indicate that the pre-programmed period has elapsed; at the same time, the interior lighting switches off.
- Open the door and remove the container with the food.
- In order to achieve an even heat distribution through the food, the container should be set aside for several minutes.

## Setting the clock:

Once the unit has been connected to the power supply, the display shows '0:00' and an acoustic signal is heard.

Note: The time display does not start counting, unless the clock has been set. The time setting process can be cancelled by pressing the  key.

The clock must be set when the appliance is connected for the first time, and also if a power failure has reset the clock.





- Press  once or twice to select the 24- or 12-hour display. The display shows **24H** or **12H**.
- Turn the rotary control to set the correct hour. The hour must be in the range **0-23** (for 24H) or **1-12** (for 12H).
- Press . The minute digits start flashing.
- Turn the rotary control to set the correct minutes. The range must be **0-59**.
- Press  to finish setting the time. The symbol ':' flashes and the correct time is shown.

## The microwave function

To programme the unit for cooking, the correct mode (microwave), the required power setting and the cooking time must be selected, before the programme sequence can be started. The power setting is selected by repeatedly pressing . The cooking time can be pre-set to a maximum of 95 minutes.

	Power settings			
	Power (P)	Display	Type	
1 x	900 W	<b>P100</b> (100 %)	High	Heating up liquids, cooking
2 x	720 W	<b>P 80</b> (80 %)	Medium high	Defrosting and heating up deep-frozen dishes
3 x	450 W	<b>P 50</b> (50 %)	Medium	Cooking delicate food
4 x	270 W	<b>P 30</b> (30 %)	Defrosting	Defrosting
5 x	90 W	<b>P 10</b> (10 %)	Low	Defrosting delicate food

Example: to programme the microwave function for a cooking time of 5 minutes at 50 % power.

- Press  3 times. The display shows **P 50** and .
- Press  to confirm the microwave function.
- Turn the rotary control until the display shows **5:00**.
- Press . The symbol  starts flashing on the display.

Note: The following steps are used for setting the cooking time:





- 0 – 1 minute : 5-second steps
- 1 – 5 minutes : 10-second steps
- 5 – 10 minutes : 30-second steps
- 10 – 30 minutes : 1-minute steps
- 30 – 95 minutes : 5-minute steps

## The grill function

The grilling process uses radiation heat to process the food. This programme is suitable for cooking 'au gratin' or for grilling thin pieces of meat.

Select the desired grilling time. The grilling time can be pre-set to a maximum of 95 minutes. The power setting of the grill function cannot be changed. As the meat needs to be turned after one side is sufficiently browned, and taken out once it is done on both sides, this process should be closely monitored.

Example: programming the grill function for 30 minutes.



1. Press  once. 'G-1' is flashing in the display, and the symbol  is shown.
2. Press  to confirm the grill function.
3. Turn the rotary control until the display shows 30:00.
4. Press  to start the grill process. The symbol  starts flashing in the display.







Note:

Halfway through the programmed grilling time, a double-beep is heard and the programme automatically stops; this allows you to turn the food to be grilled. Open the door, turn the food, then close the door again and press  to continue the programme.

## Combination functions

When using the combination functions, the microwave, hot/air and grill functions are activated alternately at different time settings. Using the various combinations helps to reduce the overall cooking time. These programmes are useful for fish, potatoes, soufflés or cooking 'au gratin'.

Function	Display	Microwave 	Hot air 	Grill 
Combi 1	C-1	●	●	
Combi 2	C-2	●		●
Combi 3	C-3		●	●
Combi 4	C-4	●	●	●







1. Press  repeatedly until the desired combination function is shown.
2. „C-1“, „C-2“, „C-3“ or „C-4“ are flashing in the display, in addition, the corresponding symbols (, , ) are shown.
3. Press  to confirm the selected combination function.
4. Turn the rotary control to select the cooking time.
5. Press  to start the cooking process. The corresponding symbol for the selected function flashes on the display.

## The hot-air function

With this function, hot air circulates inside the oven, achieving an even cooking and browning process. By pressing the  key, the cooking temperature can be set within a range of 150°C and 240°C. The cooking time can be pre-set to a maximum of 95 minutes.

If required, the appliance may also be pre-heated. Select the desired temperature level and press  twice.

Example: the appliance is to be pre-heated to 200°C, followed by a cooking time of 30 minutes.

1. Press  6 times. 200°C starts flashing on the display, and the symbol  appears.
2. Press  to confirm the temperature setting.
3. Press  to start the pre-heating process.
4. The symbol  and the illuminated indicator bar start flashing while pre-heating is in progress.
5. As soon as the pre-set temperature has been reached, two beeps are heard and the indicator '200°C' starts flashing.
6. Open the door, place the food inside the oven compartment and close the door again.
7. Turn the rotary control until 30:00 appears in the display.
8. Press  to start the cooking process. The symbol  flashes on the display.

Note:

1. The cooking time cannot be set while pre-heating is in progress.
2. If the cooking time is not set within 5 minutes after pre-heating is complete, 5 beep signals are heard and the unit will automatically go back to Stand-by mode.

Note: Steps 3-7 can be omitted, if pre-heating is not required.

### Defrost programme according to time or weight (🔥📊)

This defrosting programme is useful for defrosting food by either setting the weight of the food to be defrosted, or by directly setting the defrosting time. For delicate food we recommend defrosting on the level 'Low' (see table *Power setting*), to ensure that the food is defrosted with an even, low temperature setting.

The indicator 'dEF1' represents weight-based defrosting; 'dEF2' represents time-based defrosting.

Helpful notes:

- The defrosting process should be interrupted at regular intervals and those food portions already defrosted should be taken out; this is to ensure that food already defrosted will not take away heat from food that still requires defrosting.
- Should the food not be completely defrosted after the pre-set defrosting time has elapsed, it is advisable to limit any further defrosting times to 1-minute periods until the food is fully defrosted.
- Food stored in plastic containers or wrapped in plastic should be left standing for a while after it has been taken from the freezer. Wait until the food can be easily detached from the plastic, before it is put into the oven inside a container suitable for use with microwave ovens.

1. Press 🔥📊 once or twice. The display shows 'dEF1' or 'dEF2' and, in addition, the symbols 📊 and 🌡️.
2. Use the rotary control to set the weight of the food to be defrosted (between 100g and 2000g) or the desired defrosting time (between 00:05 and 95:00).
3. Press 📊 to start the defrosting process. An acoustic signal is heard, and the symbols 📊 and 🌡️ start flashing.

### Quick-programming

The most commonly used microwave time-settings can be called up simply by pressing 📊. With this function, the microwave power setting is **always** 100 %. Each press on the key adds 30 seconds to the cooking time.

Note: the cooking process starts as soon as the key is pressed for the first time.

Example: to programme the microwave function for a cooking time of 2 minutes at 100 % power.

1. Press 📊 4 times. The display shows **2:00**, and the symbol 📊 starts flashing.









### Automatic cooking programmes

These automatic cooking programmes are helpful when cooking food without having to select any particular settings, e.g. for power or cooking time. Once a programme has started, the currently selected function is indicated by the appropriate symbols on the display (e.g. 📊 for microwave).

1. Use the rotary control to select the desired programme. The display shows the corresponding programme symbol and 'Auto', and the programme indicator 'A-1' starts flashing.
2. Press 📊 to confirm the programme.
3. Use the rotary control to set the desired weight.
4. Press 📊 to start the programme.

**Note:** The menu 'A-8' (Cakes) uses the hot-air function. It first pre-heats to 160 degrees and then starts with the automatic cooking programme. Once pre-heating is complete, 2 beep signals are heard and the temperature display starts flashing. Place the cake into the microwave and press 📊 to start the programme.





Menu	Weight	Display
<b>A-1</b>  re-heating	150 g	150
	250 g	250
	350 g	350
	450 g	450
	600 g	600
<b>A-2</b>  potatoes	230 g	1
	460 g	2
	690 g	3
<b>A-3</b>  meat	150 g	150
	300 g	300
	450 g	450
	600 g	600
<b>A-4</b>  vegetables	150 g	150
	350 g	350
	500 g	500
<b>A-5</b>  fish	150 g	150
	250 g	250
	350 g	350
	450 g	450
	650 g	650
<b>A-6</b>  noodles / pasta	50 g ( with cold water 450 g)	50
	100 g ( with cold water 800 g)	100
	150 g ( with cold water 1200 g)	150
<b>A-7</b>  soup	200 ml	200
	400 ml	400
	600 ml	600
<b>A-8</b>  cakes	475 g	475
<b>A-9</b>  pizza	200 g	200
	300 g	300
	400 g	400

<b>A-10</b>  chicken / poultry	500 g	500
	750 g	750
	1000 g	1000
	1200 g	1200

### Setting multiple programmes

The unit may be set for a maximum of 2 programmes running consecutively, e.g. defrosting, followed by microwave cooking. Any defrosting, microwave, grill or hot-air programmes as well as the combination of the programmes may be selected. Any defrosting programme must of course run before any cooking programme can be started.

Example: to defrost food before it is cooked using the microwave function.

1. Programme the defrost function (without pressing )
  2. Programme the microwave function.
  3. Press . The display shows the appropriate symbols for the selected programmes.
- 5 beeps indicate that the entire programme has finished.



**Hint:** This memory function is especially helpful when using the microwave to cook food at different power settings. While a higher power setting is selected initially, the power can be reduced at a later stage in order to keep the food hot, and to ensure that the heat is evenly distributed when the food is already done.

### Timer

The microwave can be pre-programmed in such a way that it starts operating at a pre-determined time. However, always check first that the time on the unit has been correctly set prior to using the timer delay function.



1. Set the time (see *Setting the clock*).
2. Set the desired programme. The unit allows you to set 2 programmes; however, none of the defrosting programmes can be selected with the timer delay.

**Note:** Do not yet press  after the current programme selection. Automatic cooking programmes can only be started individually.

3. Press . The current time is displayed and the hour display flashes.
4. Use the rotary control to select the desired hour setting (between 0-23 resp. 1-12) at which you want the unit to start operating.
5. Press . The minute display flashes.
6. Use the rotary control to select the desired minute setting (between 0-59) at which you want the unit to start operating.
7. Press . The selected programme will start at the pre-programmed time, when 2 acoustic signals will be heard.

### Childproof safety device:

This safety device prevents children from operating the appliance without supervision.

To activate the safety device, press  for 3 seconds. The symbol  appears on the display.

To switch off the safety device, press  again for 3 seconds. The symbol  disappears.

Note: Should you experience a problem switching the appliance on, first verify that the safety device is not activated.

## Cleaning

- Before cleaning the appliance, ensure it is disconnected from the power supply and has cooled down completely.
- Do not clean the unit with water. Make sure that no water - however small an amount - is allowed to enter the ventilation slots on the inside or outside of the unit. Do not use any steam cleaning appliances.
- The interior surfaces must be cleaned thoroughly after each cycle of use. The inside of the door as well as the door frames must be kept clean at all times.
- The entire unit may be wiped with a slightly damp lint-free cloth and a mild household detergent. Wipe thoroughly dry afterwards.
- Do not use abrasives or harsh cleaning solutions. Commercially available sprays specifically developed for cleaning conventional baking ovens are not to be used.
- The grill rack, glass turntable and roller ring/drive unit should be cleaned in warm, soapy water.
- The roller ring/drive unit as well as the guiding track area underneath the glass turntable must be kept clean at all times.

## Additional information

### Technical specifications

Outside dimensions: 495 mm (W) x 515 mm (D) x 305 mm (H)

Inside dimensions

- glass turntable: Ø 315 mm
- clearance above the glass turntable: 185 mm

Unit weight: ca. 18 kg

Operating voltage: 230 V~ 50 Hz

Total power consumption:

- grill: 1100 W
- microwave: 1500 W
- hot-air: 2500 W
- microwave/grill combination: 1500 W

Microwave output: 90 W - 900 W



### Disposal

Devices marked with this symbol must be disposed of separately from your household waste, as they contain valuable materials which can be recycled. Proper disposal protects the environment and human health. Your local authority or retailer can provide information on the matter.























### Guarantee

This product is guaranteed against defects in materials and workmanship for a period of two years from the date of purchase. Under this guarantee the manufacturer undertakes to repair or replace any parts found to be defective, providing the product is returned to one of our authorised service centres. This guarantee is only valid if the appliance has been used in accordance with the instructions, and provided that it has not been modified, repaired or interfered with by any unauthorised person, or damaged through misuse.

This guarantee naturally does not cover wear and tear, nor breakables such as glass and ceramic items, bulbs etc. This guarantee does not affect your statutory rights, nor any legal rights you may have as a consumer under applicable national legislation governing the purchase of goods. If the product fails to operate and needs to be returned, pack it carefully, enclosing your name and address and the reason for return. If within the guarantee period, please also provide the guarantee card and proof of purchase.

## Four à micro-ondes

## Exemples de programmation - Aide mémoire

Réchauffage d'un plat (450 g environ)
Tournez la commande rotative (affichage <b>A1</b> ) + appuyez sur  + tournez la commande rotative jusqu'à (affichage <b>450g</b> ) + appuyez sur 
Cuisson aux micro-ondes à puissance maxi pendant 60 secondes
Appuyez 2x sur 
Cuisson aux micro-ondes à 80% de la puissance maxi (720 W) pendant 5 minutes
Appuyez 2x sur  +  + tournez la commande rotative jusqu'à (affichage <b>5:00</b> ) + 
Cuisson à chaleur tournante à 160°C pendant 45 minutes
2x  (affichage <b>160°C</b> ) +  + tournez la commande rotative jusqu'à (affichage <b>45:00</b> ) + 
Cuisson au gril pendant 8 minutes
Appuyez 1x sur  (affichage <b>G-1</b> ) +  + tournez la commande rotative jusqu'à (affichage <b>8:00</b> ) + 
Décongélation pendant 10 minutes
Appuyez 2x sur  (affichage <b>dEF2</b> ) + tournez la commande rotative jusqu'à (affichage <b>10:00</b> ) + 
Programme combiné, cuisson aux micro-ondes/au gril pendant 20 minutes
Appuyez 3x sur  (affichage <b>C-2</b> ) +  + tournez la commande rotative jusqu'à (affichage <b>20:00</b> ) + 
Programme combiné, cuisson aux micro-ondes/à chaleur tournante pendant 30 minutes
Appuyez 2x sur  (affichage <b>C-1</b> ) +  + tournez la commande rotative jusqu'à (affichage <b>30:00</b> ) + 
Décongélation pendant 4 minutes + cuisson aux micro-ondes pendant 6 minutes à puissance maximum (900W)
Appuyez 2x sur  (affichage <b>dEF2</b> ) + tournez la commande rotative jusqu'à (affichage <b>4:00</b> ) +  + tournez la commande rotative jusqu'à (affichage <b>6:00</b> ) + 

## Chère cliente, Cher client,

Avant d'utiliser l'appareil, lisez attentivement les instructions ci-après et conservez ce manuel d'instructions pour toute référence ultérieure. L'appareil doit être utilisé exclusivement par des personnes familiarisées avec ces instructions.

## Familiarisez-vous avec votre appareil

- |                              |                          |
|------------------------------|--------------------------|
| 1. Couverture de protection  | 8. Résistance du gril    |
| 2. Éclairage intérieur       | 9. Axe d'entraînement    |
| 3. Écran                     | 10. Grille               |
| 4. Tableau de commande       | 11. Verrous de la porte  |
| 5. Commande rotative         | 12. Poignée de la porte  |
| 6. Plateau tournant en verre | 13. Hublot d'observation |
| 7. Anneau de rotation        |                          |

**Consignes de sécurité****Consignes de sécurité importantes**

Lisez attentivement les instructions ci-après et conservez ce manuel d'instructions pour toute référence ultérieure.

**Branchement au secteur**

L'appareil doit être branché exclusivement sur une prise de courant avec terre, installée selon les normes en vigueur. Assurez-vous que la tension d'alimentation correspond à la tension indiquée sur la plaque signalétique de l'appareil. Ce produit est conforme aux directives obligatoires inhérentes au marquage CE.

**Positionnement de l'appareil**

- Installez toujours le four à micro-ondes sur une surface stable et plane, résistante à la chaleur et à l'abri de toute source de chaleur ou d'humidité excessive.
- L'appareil doit être installé et utilisé uniquement sur une surface située à une hauteur d'au moins 850 mm au-dessus du niveau du sol.
- Ne pas utiliser l'appareil en plein air.
- Les pieds de l'appareil ne doivent pas être enlevés.
- Pour éviter une surchauffe, l'appareil ne doit pas être installé dans un placard ou derrière des portes ou écrans décoratifs. Ne placez aucun objet sur l'appareil et veillez à ce que les distances minimales suivantes soient respectées entre l'appareil et le mur ou tout autre objet :

Côtés: 7,5 cm

A l'arrière: 7,5 cm

Au-dessus: 30,0 cm

L'appareil ne doit pas être encastré dans un placard de cuisine. Évitez également de positionner l'appareil directement sous un élément ou autre objet analogue.

**Remarques importantes**

- **Attention: Certains types d'aliments peuvent s'enflammer. Ne laissez pas l'appareil sans surveillance lorsque vous utilisez les fonctions micro-ondes, gril, chaleur tournante ou combinée.**
- Ce four à micro-ondes a été conçu exclusivement pour la décongélation, le réchauffage et la cuisson d'aliments. **Attention** : Le séchage d'aliments ou de vêtements et, le réchauffage de coussins de noyaux de cerises, de chaussons, d'éponges, de serpillières mouillées, etc. peut entraîner des risques de blessures, combustion ou feu.
- Nous déclinons toute responsabilité en cas de dommages résultant d'une utilisation erronée ou de la non-conformité aux présentes instructions.

- Utilisez uniquement des ustensiles adaptés à la cuisson au four micro-ondes. Ne pas utiliser de récipients en métal lors du réchauffage d'aliments ou de boissons pour la fonction cuisson aux micro-ondes. Pour des informations plus détaillées, veuillez vous référer au paragraphe '*Utilisez toujours des ustensiles de cuisine appropriés*'.
- L'appareil n'est pas destiné à être utilisé avec un programmateur externe ou une télécommande indépendante.
- Cet appareil peut être utilisé par des enfants (à partir de 8 ans) et par des personnes souffrant de déficiences physiques, sensorielles ou mentales, ou manquant d'expérience ou de connaissances, s'ils ont été formés à l'utilisation de l'appareil et ont été supervisés, et s'ils en comprennent les dangers et les précautions de sécurité à prendre.
- Les enfants ne sont pas autorisés à jouer avec l'appareil.
- Les enfants ne doivent pas être autorisés à nettoyer ou à entreprendre des travaux de maintenance sur l'appareil à moins d'être supervisés.
- L'appareil et son cordon d'alimentation doivent être, à tout moment, tenus hors de portée des enfants de moins de 8 ans.
- **Attention** : L'appareil et les surfaces accessibles deviennent chauds pendant l'utilisation. Prenez soin de ne pas toucher la résistance. Les enfants de moins de 8 ans doivent être tenu éloignés en permanence à moins d'être constamment surveillés.
- Éteignez toujours l'appareil et débranchez la fiche de la prise de courant:
  - avant tout nettoyage,
  - en cas de fonctionnement défectueux.
  - Après chaque utilisation.
- Ne débranchez pas l'appareil en tirant sur le cordon ; tirez toujours sur la fiche.
-  **Attention** : Les parois extérieures de l'appareil et l'intérieur du four deviennent chauds pendant le fonctionnement. Il existe également un risque d'émission de vapeur par les grilles de ventilation et, par conséquent, un risque de brûlure.
- Ne pas laisser l'appareil, ou son cordon d'alimentation, entrer en contact avec une source de chaleur. Ne pas laisser pendre le cordon d'alimentation et le tenir à l'écart des parties chaudes de l'appareil.
- Pour éviter le risque de chocs électriques, ne pas nettoyer l'appareil avec du liquide et ne pas le plonger dans du liquide.
- Pour éviter de rayer la porte vitrée, ne pas utiliser de nettoyeurs ménagers abrasifs, chimiques puissants ou des grattoirs métalliques pour nettoyer la porte ; par risque d'endommager la vitre.

- L'emploi d'appareils de nettoyage à la vapeur pour nettoyer ce four est interdit.
- Gardez toujours l'appareil dans un état propre. Sinon, les surfaces de l'appareil peuvent être dégradées, ce qui peut écourter la durée de vie de l'appareil et provoquer un risque pour la sécurité de l'utilisateur. Tout reste d'aliment doit donc être retiré immédiatement. Pour des informations détaillées concernant le nettoyage de l'appareil, veuillez vous référer au paragraphe *Entretien et nettoyage*.
- Cet appareil est destiné à une utilisation domestique ou similaire, telle que
  - dans les cuisines pour personnel, dans des bureaux et autres locaux commerciaux,
  - dans des organisations agricoles,
  - par la clientèle dans les hôtels, motels et hébergements similaires,
  - et dans des maisons d'hôtes.
- **Attention** : Toute intervention nécessitant l'enlèvement d'un dispositif de protection contre les rayons micro-ondes constitue un risque grave pour toute personne non compétente. Ceci comprend le remplacement du cordon d'alimentation spécial ou d'une ampoule intérieure. L'appareil ne doit pas être ouvert, sauf par un technicien compétent. Si une intervention s'avère nécessaire, retournez l'appareil à l'un de nos Services Après-Vente agréés dont vous trouverez les coordonnées en annexe de ce manuel.
- Les liquides chauffés dans le four à micro-ondes peuvent chauffer au-delà de leur point d'ébullition sans l'apparition de bulles. Il est donc important de manipuler tous les récipients avec extrême prudence, par exemple lors qu'ils sont retirés du four. Ce risque de surchauffe peut être minimisé en introduisant une tige en verre résistant à la chaleur dans le récipient pendant le chauffage.
- Les œufs frais en coquille et les œufs durs entiers ne doivent pas être chauffés dans un four à micro-ondes car ils risquent d'éclater même après la fin du chauffage par micro-ondes.
- **Attention** : Il est également très dangereux de réchauffer dans l'appareil tout liquide ou aliment solide dans des récipients fermés car il existe un réel risque d'explosion.
- Le contenu des biberons ou des récipients en verre contenant des aliments pour bébés doit être soigneusement remué ou agité pour assurer une température uniforme. **Pour éviter toute brûlure, vérifiez toujours la température des aliments avant de les donner à l'enfant.**
- Le chauffage ou la cuisson d'aliments contenus ou emballés dans un emballage combustible, tel que le plastique ou le papier, présente un risque d'incendie. Les aliments peuvent également se dessécher, voire s'enflammer, si le temps de cuisson est excessif. Les graisses et huiles sont aussi des substances

inflammables. Il est donc important de surveiller l'appareil pendant son fonctionnement. Bien entendu, les liquides très volatils et inflammables tels que l'alcool concentré ne doivent jamais être réchauffés.

- En cas d'émission de fumée pendant le fonctionnement, tenez la porte fermée pour retarder ou étouffer les flammes éventuelles. Éteignez immédiatement l'appareil, puis débranchez la fiche de la prise de courant.
- Pour éviter tout risque de brûlure, une manique doit toujours être utilisée pour retirer les aliments du four. Les ustensiles et récipients se réchauffent non seulement pendant la fonction gril et la cuisson à chaleur tournante, mais également pendant la cuisson aux micro-ondes.
- Les thermomètres à four (tels qu'utilisés dans les fours traditionnels) ne conviennent pas aux fours à micro-ondes.

### Avant la première utilisation

- **Attention** : Après le déballage et avant toute utilisation, vérifiez soigneusement que l'appareil et son cordon d'alimentation ne présentent aucun signe de détérioration.
- Vérifiez également que la porte, l'hublot d'observation et les verrous ne sont pas endommagés ou déformés et que la porte se ferme parfaitement contre le montant. Ceci est important afin de prévenir toute émission d'énergie micro-ondes pendant le fonctionnement. Pour cette même raison, vérifiez soigneusement l'intégralité du boîtier et l'intérieur du four.

Si une détérioration quelconque est constatée, en aucun cas l'appareil ne doit être utilisé avant d'être réparé par un technicien qualifié.

- Retirez tous les emballages externes et internes. Les matériaux d'emballage peuvent être recyclés.
- **Ne retirez pas** le film de protection recouvrant l'intérieur de la porte; de même, ne retirez ni l'anneau/axe d'entraînement ni le couvercle de protection (1) de couleur gris/brun à droite à l'intérieur du four, près du dispositif d'éclairage.
- **Attention** : Tenez les enfants à l'écart des emballages, qui représentent un risque potentiel, par exemple, de suffocation.
- Avant la première utilisation, ou après toute période prolongée de non utilisation, l'appareil doit être soigneusement nettoyé en suivant la méthode décrite au paragraphe *Entretien et nettoyage*.
- Placez l'anneau/axe d'entraînement et le plateau tournant en verre dans l'appareil.
- Ne pas faire fonctionner l'appareil si l'anneau/axe d'entraînement et le plateau tournant en verre ne sont pas correctement installés.
- Avant la première utilisation du four à micro-ondes, laissez-le chauffer 10 minutes environ sur la fonction gril uniquement (sans que la fonction micro-ondes soit activée) afin d'éliminer l'odeur caractéristique qui se dégage lors de la mise en route initiale de tout gril. Une légère fumée peut être dégagée; ceci est normal, mais prévoyez une aération suffisante.
- Cet appareil est un appareil ISM du Groupe 2, Classe B. Cet appareil appartient à la classe d'appareils ISM de Groupe 2, Classe B. Le Groupe 2 comprend tous les appareils ISM (industriels, scientifiques, médicaux) produisant de l'énergie en radiofréquences et/ou utilisant l'énergie en radiofréquences sous forme de radiation électromagnétique pour le traitement des matériaux; il comprend également les appareils d'électro-érosion. La Classe B désigne les appareils conçus pour un usage domestique, ou tout autre appareil similaire intégré au réseau d'alimentation en électricité domestique.

**Remarque** : n'allumez pas l'appareil sans avoir placé au préalable les aliments à chauffer ou à cuire à l'intérieur du four. Tout fonctionnement de l'appareil à vide risque de l'endommager.



## La fonction micro-ondes (Groupe II conforme à la norme EN 55011)

Une énergie électromagnétique est générée à l'intérieur de l'appareil, provoquant l'oscillation des molécules alimentaires (des molécules d'eau notamment), déclenchant la chauffe des aliments. Les aliments à forte teneur en eau se réchauffent donc plus rapidement que les aliments secs. La chaleur est graduellement générée à l'intérieur des aliments. Les ustensiles, récipients ou plats utilisés sont chauffés indirectement en raison de la hausse de la température des aliments.

### Utilisez toujours des ustensiles de cuisine appropriés

- Ne placez pas les aliments à même le plateau tournant en verre; utilisez toujours un plat ou un récipient de cuisson approprié. Assurez-vous que le récipient ne dépasse pas le bord du plateau tournant en verre.
- L'emploi d'objets en métal doit être évité car les surfaces métalliques réfléchissent les micro-ondes, qui risquent de ne pas atteindre les aliments destinés à la cuisson. Toute présence de métal dans le four risque également de provoquer des étincelles, qui risquent à leur tour d'endommager l'appareil.
- D'une manière générale, les couverts de table ou de cuisine ou récipients en métal ne doivent pas être utilisés dans le four à micro-ondes. Également, certains emballages alimentaires comportent de la feuille d'aluminium ou des fils métalliques sous une couche de papier et ne se prêtent donc pas à une utilisation dans les appareils à micro-ondes.
- Si une recette conseille d'utiliser de la feuille d'aluminium, veillez à emballer soigneusement les aliments dans la feuille d'aluminium (en évitant les bulles d'air). Respectez un **espace minimal de 2.5 cm** entre la feuille d'aluminium et les parois intérieures du four.
- Assurez-vous toujours que le récipient ou le plat de cuisson utilisé ne comporte aucune décoration métallique telle qu'un bord doré ou de couleur, contenant des particules métalliques. Les objets en cristal de plomb sont également déconseillés. Assurez-vous toujours que les récipients de cuisson utilisés ne présentent aucun élément creux (par exemple les poignées). Des plats ou récipients de matière poreuse risquent d'absorber de l'eau pendant le nettoyage et sont donc également déconseillés. Les récipients ou ustensiles de cuisson en 'Mélamine' absorbent l'énergie et sont également déconseillés.

## Utilisation de la fonction micro-ondes

- Les récipients en verre ou en porcelaine résistants à la chaleur se prêtent parfaitement à une utilisation dans les appareils à micro-ondes.
- Le plastique peut être utilisé uniquement s'il résiste à la chaleur. Les sacs de cuisson etc. doivent être percés de manière à éviter toute montée de la pression pendant la cuisson. Des récipients de cuisson spécialement conçus pour l'utilisation dans les fours à micro-ondes sont disponibles dans le commerce.
- L'utilité des récipients ou plats de cuisson à l'utilisation dans un four à micro-ondes peut être vérifiée de la manière suivante : placez l'objet (vide d'aliments) sur le plateau tournant en verre; allumez l'appareil, réglez le four sur la puissance maximum, puis laissez-le fonctionner pendant 20 secondes environ. Écoutez et observez attentivement pour tout signe de crépitements ou d'étincelles. En présence de ceux-ci, éteignez immédiatement l'appareil. Il est également important de vérifier la température des récipients utilisés : un récipient adapté reste tiède.

## Utilisation de la fonction gril ou chaleur tournante



- Tout récipient ou plat résistant à la chaleur étudié pour les fours traditionnels peut être utilisé avec les fonctions gril et chaleur tournante. L'utilisation d'articles en plastique pour le grillage ou la cuisson à chaleur tournante est interdite.
- Les aliments destinés à la cuisson doivent être posés à même la grille, qui est ensuite placée sur le plateau tournant en verre.

## Utilisation des fonctions combinées micro-ondes/gril ou micro-ondes/chaleur tournante





- Lors de l'utilisation des fonctions combinées micro-ondes/gril ou micro-ondes/chaleur tournante, les fonctions micro-ondes et gril ou chaleur tournante sont activées en alternance. Les récipients ou plats doivent donc **à la fois** convenir à l'utilisation dans un appareil à micro-ondes **et** être résistants à la chaleur. A cause des températures relativement élevées, les articles en plastique ne doivent pas être utilisés. Assurez-vous que le récipient ou le plat utilisé ne contient aucun élément en métal.

## Fonctionnement

### Informations générales concernant la programmation de l'appareil



- Pour un fonctionnement optimal, ce four à micro-ondes utilise des composants électroniques de dernière génération.
- A chaque pression sur une touche de commande, la validation de la commande est accompagnée d'un seul bip sonore.
  - Pendant le déroulement d'un programme, les détails de la programmation peuvent être affichés en appuyant sur la touche concernée. Par exemple, en appuyant sur la touche  pendant un programme de cuisson aux micro-ondes, l'écran affiche la puissance programmée.
  - La programmation peut être interrompue ou redémarrée en appuyant sur la touche  .

### Fonctionnement général



- Placez les aliments destinés à être chauffés dans un récipient approprié. Posez le récipient sur le plateau tournant du four.
- Les aliments placés au four à micro-ondes doivent être couverts pour éviter leur dessèchement. Des couvercles en verre ou en plastique spécialement conçus pour une utilisation dans les appareils à micro-ondes sont disponibles dans le commerce.
- Évitez, lors de l'utilisation des fonctions combinées micro-ondes/gril ou micro-ondes/chaleur tournante, de couvrir les aliments à cuire.
- Lors de l'utilisation du gril, posez la grille directement sur le plateau tournant puis placez les aliments sur la grille.
- Fermez la porte, puis sélectionnez le programme désiré.
- Lorsque le programme démarre, le plateau commence à tourner. Pendant le fonctionnement, l'éclairage intérieur reste allumé.
- Si un programme n'est pas démarré dans les 5 minutes, l'appareil revient automatiquement au mode « Stand-by ».
- Si, pendant le fonctionnement, la touche   est pressée ou la porte est ouverte (par exemple, pour remuer les aliments afin d'assurer une bonne répartition de la température), l'appareil s'arrête et les fonctions de minuterie et de programmation sont suspendues. Pour reprendre le programme, refermez la porte et appuyez sur la touche .
- Appuyez deux fois sur la touche   pour interrompre le programme.
- 5 bips sonores indiquent la fin du temps préprogrammé ; l'éclairage intérieur s'éteint.
- Ouvrez la porte et retirez le récipient contenant les aliments.
- Laissez le récipient de côté pendant plusieurs minutes afin d'assurer une distribution uniforme de la chaleur dans les aliments.

### Programmation de l'horloge:

Au branchement au secteur, l'écran affiche '0:00' et l'appareil émet un signal sonore.

Remarque : L'horloge ne commence à fonctionner que lorsque l'heure a été réglée. Le réglage de l'heure peut être annulé en appuyant sur la touche  .

L'horloge doit être mise à l'heure lors de la première mise en service et en cas de sa réinitialisation suite à une coupure de courant.





1. Appuyez une ou deux fois sur  pour sélectionner le format 24 H ou 12 H. L'écran affiche **24 H** ou **12 H**.
2. Tournez la commande pour régler les heures. La plage des heures en format 24 H est de **0 à 23** et en format 12 H de **1 à 12**.
3. Appuyez sur . Les chiffres des minutes clignotent.
4. Tournez la commande pour régler les minutes. La plage des minutes est de **0 à 59**.
5. Appuyez sur  pour terminer le réglage. ':' clignote et l'heure exacte est affichée.

## La fonction micro-ondes

Pour programmer l'appareil pour la cuisson, et avant de pouvoir démarrer la séquence de programmation, vous devez sélectionner le mode (micro-ondes), la puissance et le temps de cuisson. La puissance est sélectionnée en appuyant à plusieurs reprises sur la touche . Le temps de cuisson est programmable jusqu'à 95 minutes maximum.

	Réglages de Puissance			
	Puissance (P)	Affichage	Niveau	
1 x	900 W	<b>P100</b> (100 %)	Maximum	Réchauffage de liquides, cuisson
2 x	720 W	<b>P 80</b> (80 %)	Élevé	Décongélation et réchauffage de plats surgelés
3 x	450 W	<b>P 50</b> (50 %)	Moyen	Cuisson d'aliments délicats
4 x	270 W	<b>P 30</b> (30 %)	Décongélation	Décongélation
5 x	90 W	<b>P 10</b> (10 %)	Bas	Décongélation d'aliments délicats

Exemple : programmer une cuisson aux micro-ondes à 50 % de la puissance maximum pendant 5 minutes.

1. Appuyez 3 fois sur la touche . L'écran affiche **P 50** et .
2. Appuyez sur la touche  pour confirmer la fonction micro-ondes.
3. Tournez la commande jusqu'à ce que l'écran affiche **5:00**.
4. Appuyez sur la touche . Le symbole  clignote alors à l'écran.

Remarque : Pour la programmation, le temps de cuisson est fractionné comme suit :





- 0 – 1 minute : par intervalle de 5 secondes
- 1 – 5 minutes : par intervalle de 10 secondes
- 5 – 10 minutes : par intervalle de 30 secondes
- 10 – 30 minutes : par intervalle de 1 minute
- 30 – 95 minutes : par intervalle de 5 minutes

## La fonction grill

La fonction grill utilise la chaleur rayonnante pour cuire les aliments. Ce programme convient à la préparation de gratins ou au grillage de fines tranches de viande.

Sélectionnez le temps de cuisson. La fonction grill est programmable jusqu'à 95 minutes maximum. La puissance du grill ne peut pas être modifiée. Ce processus doit être surveillé de près car la viande doit être retournée lorsque la première face est saisie, puis retirée dès que grillée.

Exemple : programmer le grill pour 30 minutes.



1. Appuyez une fois sur . 'G-1' clignote sur l'écran, et le symbole  s'affiche.
2. Appuyez sur la touche  pour confirmer la fonction grill.
3. Tournez la commande jusqu'à ce que l'écran affiche **30:00**.
4. Appuyez sur la touche  pour commencer la cuisson grill. Le symbole  se met à clignoter sur l'écran.







Remarque:

A mi-cuisson, l'appareil émet un double signal sonore et le programme de cuisson grill s'arrête automatiquement; ceci pour vous permettre de retourner les aliments à griller. Ouvrez la porte, retournez les aliments puis refermez la porte et appuyez sur la touche  pour continuer le programme.

## La programmes combinés

Avec les programmes combinés, les fonctions micro-ondes, chaleur tournante et gril sont activées en alternance et pour des durées différentes. L'utilisation de ces combinaisons permettent une réduction du temps de cuisson. Ces programmes sont utiles pour la cuisson des poissons, pommes de terre, soufflés et des plats gratinés.

Programme	Affichage	Micro-ondes 	Chaleur tournante 	Gril 
Combi 1	C-1	●	●	
Combi 2	C-2	●		●
Combi 3	C-3		●	●
Combi 4	C-4	●	●	●







1. Appuyez plusieurs fois sur la touche  jusqu'à ce que le programme combiné désiré apparaisse à l'écran.
2. „C-1“, „C-2“, „C-3“ or „C-4“ s'affichent en clignotant avec les symboles correspondants (, , ).
3. Appuyez sur la touche  pour confirmer le programme combiné sélectionné.
4. Tournez la commande pour sélectionner le temps de cuisson.
5. Appuyez sur  pour démarrer la cuisson; le symbole de la fonction en cours clignote à l'écran.

## Fonction chaleur tournante

Cette fonction met en circulation l'air chaud à l'intérieur du four, assurant une cuisson régulière et des aliments parfaitement dorés. En pressant la touche , la température de cuisson peut être réglée entre 150°C et 240°C. Le temps de cuisson est programmable jusqu'à 95 minutes maximum.

L'appareil peut-être préchauffé si nécessaire. Sélectionnez la température désirée puis appuyez deux fois sur la touche .

Exemple: préchauffer l'appareil à 200°C, puis cuire pendant 30 minutes.

1. Appuyez 6 fois sur . **200°C** clignote alors à l'écran et le symbole  s'affiche.
2. Appuyez sur  pour confirmer la programmation de la température.
3. Appuyez sur  pour démarrer le préchauffage.
4. Le symbole  et le voyant indicateur lumineux commence à clignoter pendant le préchauffage.
5. Dès que la température présélectionnée a été atteinte. L'appareil émet deux signaux sonores et l'indicateur de température affiche **'200°C'** en clignotant.
6. Ouvrez la porte, placez les aliments à l'intérieur du four, puis refermez la porte.
7. Tournez la commande jusqu'à ce que **30:00** s'affiche à l'écran.
8. Appuyez sur  pour démarrer la cuisson: le symbole  clignote à l'écran.

Remarque:

1. Le temps de cuisson ne peut pas être déterminé tant que l'appareil est en mode préchauffage.
2. Si le temps de cuisson n'est pas déterminé dans les 5 minutes après la fin du préchauffage, l'appareil émet 5 signaux sonores et se met automatiquement en mode « stand-by ».

Remarque: Omettez les étapes 3-7 si la préchauffe n'est pas nécessaire.







## Programme de décongélation par durée ou selon le poids ()

Ce programme est utilisé pour la décongélation des aliments, en programmant soit le poids des aliments à décongeler, soit directement le temps de décongélation. Pour les aliments délicats, nous recommandons le niveau de décongélation 'Bas' (voir le tableau *Réglages de Puissance*), pour assurer une décongélation douce et homogène à basse puissance.

Le voyant 'DEF1' indique une décongélation programmée par poids; 'DEF2' indique une décongélation programmée par temps.

Observations utiles:

- Le processus de décongélation doit être interrompu à intervalles réguliers et les portions d'aliments déjà décongelées retirées, pour éviter que celles-ci n'absorbent la chaleur destinée à décongeler les aliments encore gelés.
- Si, à l'issue du temps de décongélation préprogrammé, les aliments s'avèrent encore congelés, il est recommandé de continuer la décongélation en la limitant à des périodes de 1 minute, jusqu'à la décongélation complète.
- Après leur sortie du congélateur, les aliments conservés en conteneurs en plastique ou enveloppés dans du film en plastique doivent reposer quelque temps à température ambiante. Attendez que les aliments soient facilement détachables du film ou des parois du conteneur avant de les mettre au four dans un récipient pouvant passer au four à micro-ondes.

- Appuyez une ou deux fois sur ; l'écran affiche 'dEF1' ou 'dEF2' et les symboles  et .
- A l'aide de la commande, sélectionnez le poids des aliments à décongeler (entre 100 g et 2000 g), ou le temps de décongélation (entre 00:05 et 95:00).
- Appuyez sur  pour démarrer la décongélation; l'appareil émet un signal sonore et les symboles  et  clignotent à l'écran.

### Programme rapide

Les temps de cuisson les plus utilisés peuvent être affichés en appuyant simplement sur la touche . Avec cette fonction, la puissance du micro-ondes est toujours pré réglée sur 100%. Chaque pression sur la touche augmente le temps de cuisson de 30 secondes.



Remarque : la cuisson commence dès la première pression sur la touche.

Exemple : pour programmer la fonction micro-ondes pour un temps de cuisson de 2 minutes à 100% de la puissance.



- Appuyez 4 fois sur . L'écran affiche **2:00**, et le symbole  clignote.









### Programmes de cuisson automatiques

Ces programmes de cuisson automatiques sont pratiques pour cuire les aliments sans devoir spécialement programmer, par exemple, le temps de cuisson ou la puissance. Au démarrage d'un programme, la fonction en cours est signalée par le symbole correspondant affiché à l'écran (ex.  pour micro-ondes).

- A l'aide de la commande, sélectionnez le programme désiré. L'écran affiche le symbole correspondant au programme et 'Auto', et le code du programme 'A-1' se met à clignoter.
- Appuyez sur  pour confirmer la sélection.
- A l'aide de la commande, sélectionnez le poids des aliments.
- Appuyez sur  pour démarrer le programme.

**Remarque:** Le menu 'A-8' (Gâteaux) utilise la fonction chaleur tournante. L'appareil se met d'abord en préchauffage pour atteindre 160 degrés puis commence automatiquement le programme de cuisson. Une fois le préchauffage terminé, l'appareil émet deux signaux sonores et l'affichage de la température se met à clignoter. Placez le gâteau dans le four puis appuyez sur la touche  pour démarrer le programme.



Carte	Poids	Affichage
<b>A-1</b>  Réchauffage	150 g	150
	250 g	250
	350 g	350
	450 g	450
	600 g	600
<b>A-2</b>  Pommes de terre	230 g	1
	460 g	2
	690 g	3

<b>A-3</b>  Viandes	150 g	150
	300 g	300
	450 g	450
	600 g	600
<b>A-4</b>  Légumes	150 g	150
	350 g	350
	500 g	500
<b>A-5</b>  Poisson	150 g	150
	250 g	250
	350 g	350
	450 g	450
	650 g	650
<b>A-6</b>  Nouilles	50 g (à l'eau fraîche 450 g)	50
	100 g (à l'eau fraîche 800 g)	100
	150 g (à l'eau fraîche 1200 g)	150
<b>A-7</b>  Soupe	200 ml	200
	400 ml	400
	600 ml	600
<b>A-8</b>  Gâteaux	475 g	475
<b>A-9</b>  Pizza	200 g	200
	300 g	300
	400 g	400
<b>A-10</b>  Volailles	500 g	500
	750 g	750
	1000 g	1000
	1200 g	1200

### Programmation de programmes multiples

Un maximum de 2 programmes peuvent être programmés consécutivement, par ex. décongélation suivie par cuisson au micro-ondes. Tous les programmes de décongélation, micro-ondes, gril ou chaleur tournante peuvent être sélectionnés, ainsi que les programmes combinés. Bien évidemment, tout programme de décongélation doit s'exécuter avant qu'un programme de cuisson puisse être lancé.

Exemple: Pour décongeler des aliments avant de les cuire en utilisant la fonction micro-ondes.

1. Programmez la fonction décongélation (sans appuyer sur la touche .
2. Programmez la fonction micro-ondes.
3. Appuyez sur la touche . L'écran affiche les symboles des programmes sélectionnés. 5 bips sonores indiquent la fin de l'ensemble du programme.



**Astuce:** Cette fonction mémoire est surtout pratique pour la cuisson des aliments à des puissances différentes. Une forte puissance peut être sélectionnée pour commencer, suivie d'une puissance réduite lorsque les aliments sont cuits pour assurer la garde au chaud et la distribution uniforme de la chaleur.

## Minuterie

Il est possible de programmer le four à micro-ondes pour qu'il se mette en marche à une heure prédéfinie. Il est important cependant de vérifier que l'horloge du four est à l'heure avant d'utiliser la fonction minuterie.





1. Réglez l'heure (voir *Programmation de l'horloge*).
2. Sélectionnez le programme désiré; avec la fonction minuterie, vous pouvez sélectionner 2 programmes à l'exception des programmes de décongélation.

**Remarque:** Ne pas appuyer immédiatement sur la touche  après avoir sélectionné un programme. Les programmes de cuisson automatiques ne peuvent être programmés qu'individuellement.

3. Appuyez sur ; l'heure actuelle est affichée et le chiffre des heures clignote.
4. Programmez les heures (entre 0 et 23 ou 1 et 12) de l'heure de démarrage à l'aide du bouton rotatif.
5. Appuyez sur ; le chiffre des minutes clignote.
6. Programmez les minutes (entre 0 et 59) de l'heure de démarrage à l'aide du bouton rotatif.
7. Appuyez sur . Le programme sélectionné démarrera à l'heure programmée, 2 signaux sonore annonçant son démarrage.

## Dispositif de verrouillage de sécurité enfants:

Ce dispositif de verrouillage empêche les enfants d'utiliser l'appareil sans surveillance.

Pour activer le dispositif de verrouillage, appuyez sur la touche  pendant 3 secondes. L'écran affiche le symbole . Pour désactiver le dispositif de verrouillage, appuyez de nouveau sur la touche  pendant 3 secondes. Le symbole  disparaît de l'écran.

**Remarque :** En cas de problème lors de la mise en marche de l'appareil, vérifiez d'abord que le dispositif de verrouillage n'est pas activé.

## Entretien et nettoyage en général

- Avant tout nettoyage, assurez-vous que l'appareil est débranché de la prise secteur et qu'il s'est complètement refroidi.
- Ne pas nettoyer l'appareil à l'eau. Empêchez toute pénétration d'eau (aussi minime soit-elle) dans les grilles de ventilation à l'intérieur et l'extérieur de l'appareil. L'utilisation de nettoyeurs à vapeur pour nettoyer ce four est interdite.
- Les parois intérieures doivent être soigneusement nettoyées après chaque cycle de fonctionnement. La face intérieure et le châssis de la porte, ainsi que le cadre, doivent être maintenus propres.
- L'appareil dans son intégrité peut être essuyé à l'aide d'un chiffon non pelucheux légèrement humide et d'un détergent doux, puis soigneusement séché.
- Ne pas utiliser de produit d'entretien abrasif ou concentré. L'utilisation de nettoyeurs aérosols pour fours traditionnels est interdite.
- La grille, le plateau tournant en verre et l'anneau/axe d'entraînement doivent être nettoyés à l'eau chaude savonneuse.
- L'anneau de rotation/axe d'entraînement, ainsi que le sillon situé sous le plateau tournant en verre, doivent être maintenus propres.

## Informations supplémentaires

### Fiche technique

Dimensions extérieures:	495 mm (L) x 515 mm (P) x 305 mm (H)
Dimensions intérieures	
· plateau tournant en verre:	Ø 315 mm
· espace libre au-dessus du plateau tournant en verre:	185 mm
Poids de l'appareil:	ca. 18 kg
Tension de service:	230 V~ 50 Hz
Consommation totale d'énergie:	
· gril:	1100 W
· micro-ondes:	1500 W
· chaleur tournante:	2500 W
· combinaison micro-ondes/gril:	1500 W
Réglages de la puissance des micro-ondes:	90 W - 900 W

### Mise au rebut



Les appareils qui portent ce symbole doivent être collectés et traités séparément de vos déchets ménagers, car ils contiennent des matériaux précieux qui peuvent être recyclés. En vous débarrassant correctement de ces appareils, vous contribuez à la prévention de potentiels effets négatifs sur la santé humaine et l'environnement.























Votre mairie ou le magasin auprès duquel vous avez acquis l'appareil peuvent vous donner des informations à ce sujet.

### Garantie

Cet appareil est garanti par le fabricant pendant une durée de deux ans à partir de la date d'achat, contre tous défauts de matière et vices de fabrication. Au cours de cette période, toute pièce défectueuse sera remplacée gratuitement. Cette garantie ne couvre pas l'usure normale de l'appareil, les pièces cassables telles que du verre, des ampoules, etc., ni les détériorations provoquées par une mauvaise utilisation et le non-respect du mode d'emploi. Aucune garantie ne sera due si l'appareil a fait l'objet d'une intervention à titre de réparation ou d'entretien par des personnes non-agrées par nous-mêmes. Cette garantie n'affecte pas les droits légaux des consommateurs sous les lois nationales applicables en vigueur, ni les droits du consommateur face au revendeur résultant du contrat de vente/d'achat. Si votre appareil ne fonctionne plus normalement, veuillez l'adresser, sous emballage solide, à une de nos stations de service après-vente agréées, muni de votre nom et adresse. Si vous retournez votre appareil pendant la période de garantie, n'oubliez pas de joindre à votre envoi la preuve de garantie (ticket de caisse, facture etc.) certifiée par le vendeur.



**Microwave oven**

<b>Programmeringsvoorbeelden - Snelle raadpleging</b>	
Opwarmen van een 1-gang maaltijd (ongeveer 450 g)	
	Draai draaibare controle (display <b>A1</b> ) + druk op  + draai draaibare controle totdat (display <b>450g</b> ) + druk op 
Magnetron aan op maximum vermogen gedurende 60 seconden	
	Druk 2 maal op 
Magnetron aan gedurende 5 minuten bij 80% vermogen (720 W)	
	Druk 2 maal op  +  + draai draaibare controle totdat (display <b>5:00</b> ) + 
Hete-lucht functie aan gedurende 45 minuten op 160 °C	
	Druk 2 maal op  (display <b>160°C</b> ) +  + draai draaibare controle totdat (display <b>45:00</b> ) + 
8 minuten grilleertijd	
	Druk 1 maal op  (display <b>G-1</b> ) +  + draai draaibare controle totdat (display <b>8:00</b> ) + 
Ontdooifunctie aan gedurende 10 minuten	
	Druk 2 maal op  (display <b>dEF2</b> ) + draai draaibare controle totdat (display <b>10:00</b> ) + 
Combinatie microwave/grill aan gedurende 20 minuten	
	Druk 3 maal op  (display <b>C-2</b> ) +  + draai draaibare controle totdat (display <b>20:00</b> ) + 
Combinatie microwave/hete-lucht aan gedurende 30 minuten	
	Druk 2 maal op  (display <b>C-1</b> ) +  + draai draaibare controle totdat (display <b>30:00</b> ) + 
Ontdooifunctie aan gedurende 4 minuten + magnetron aan gedurende 6 minuten bij 100% vermogen (900W)	
	Druk 2 maal op  (display <b>dEF2</b> ) + draai draaibare controle totdat (display <b>4:00</b> ) +  + draai draaibare controle totdat (display <b>6:00</b> ) + 

**Beste klant,**

Voordat men de combimagnetron gebruikt, moet men de gebruiksaanwijzing goed doorlezen en deze bewaren voor later gebruik. Dit apparaat mag alleen gebruikt worden door personen bekend met de gebruiksaanwijzing.

**Opbouw**

- |                           |                    |
|---------------------------|--------------------|
| 1. Beschermende afdekking | 8. Grillelement    |
| 2. Binnenverlichting      | 9. Aandrijfunit    |
| 3. Display                | 10. Grillrek       |
| 4. Controlepaneel         | 11. Deursluitingen |
| 5. Draaiknop              | 12. Deurgreep      |
| 6. Glazen draaiplateau    | 13. Kijkvenster    |
| 7. Rolring                |                    |

## Belangrijke veiligheidsaanwijzingen

De volgende aanwijzingen alstublieft goed doorlezen en deze handleiding bewaren voor toekomstige raadpleging.

### Aansluiting

Deze combimagnetron mag alleen worden aangesloten op een volgens de voorschriften geïnstalleerd geaard stopcontact. Zorg ervoor dat de netspanning overeenkomt met de spanning aangegeven op het typeplaatje. Dit product komt overeen met de richtlijnen aangegeven op het CE label.

### Plaatsen van het apparaat

- Plaats de combimagnetron altijd op een stabiele en vlakke, hittebestendige ondergrond en zorg ervoor dat deze beschermd is tegen hitte en vochtigheid.
- Dit apparaat mag alleen opgesteld en bediend worden op een vlak wat zich tenminste 850 mm boven de grond bevindt.
- Gebruik het apparaat niet buiten.
- De poten aan de onderkant van het apparaat mogen niet verwijderd worden.
- Zorg voor voldoende ventilatie. Plaats nooit voorwerpen op het apparaat en zorg ervoor dat er voldoende ruimte aanwezig is tussen het apparaat, de muur en andere voorwerpen:

Zijkanten: 7.5 cm

Achterkant: 7.5 cm

Bovenkant: 30.0 cm

Om oververhitting te voorkomen, mag het apparaat niet binnenin een kast of achter een decoratieve deur of scherm geïnstalleerd worden. Wanneer men het apparaat neerzet, moet men ervoor zorgen dat het niet direct onder een keukenkastje of een ander voorwerp geplaatst wordt.

### Belangrijke aanwijzingen

- **Attentie: bepaalde voedselsoorten kunnen tot ontbranding overgaan. Laat het apparaat nooit onbeheerd achter wanneer men de magnetron-, grill-, hete-lucht- of de combinatiefuncties gebruikt.**
- De magnetronfunctie is alleen geschikt voor ontdooien, opwarmen en koken van voedsel. **Waarschuwing:** Iedere poging om voedsel of kleding te drogen, het opwarmen van verwarmingskussen, huisslippers, sponzen, natte schoonmaakkleding enz. kunnen letsel, verbranding of brand veroorzaken.

- Geen verantwoordelijkheid wordt geaccepteerd wanneer er schade ontstaat tijdens onjuist gebruik van het apparaat of wanneer men de gebruiksaanwijzing niet volgt.
- Gebruik alleen keukengerei geschikt voor gebruik in de microwave oven. Gebruik geen metalen houders voor het opwarmen van etenswaren of drankjes tijdens gebruik van de magnetronfunctie. Voor gedetailleerde informatie, alstublieft de paragraaf 'Gebruik altijd geschikt keukengerei' raadplegen.
- Dit apparaat is niet geschikt voor gebruik met een externe tijd klok of een apart afstandsbedienings systeem.
- Dit apparaat mag gebruikt worden door kinderen (tenminste 8 jaar oud) en door personen met verminderde fysieke, zintuiglijke of mentale bekwaamheden, of gebrek van ervaring en kennis, wanneer deze onder begeleiding zijn of instructies ontvangen hebben over het gebruik van dit apparaat en volledig de gevaren en veiligheidsvoorschriften begrijpen.
- Kinderen mogen niet met het apparaat spelen.
- Kinderen mogen geen schoonmaak of onderhoudswerkzaamheden verrichten aan dit apparaat tenzij dit onder toezicht gebeurt.
- Het apparaat en het snoer moeten altijd goed uit de buurt gehouden worden van kinderen jonger dan 8 jaar.
- **Voorzichtig:** Het apparaat en zijn bereikbare oppervlakken worden heet tijdens werking. Wees uiterst voorzichtig dat u de verwarmingselementen niet aanraakt. Kinderen onder de 8 jaar moeten altijd uit de nabijheid blijven tenzij voortdurende toezicht gegarandeerd is.
- Schakel het apparaat altijd uit na gebruik en verwijder de stekker uit het stopcontact:
  - voor het schoonmaken,
  - in geval van problemen.
  - na elk gebruik.
- Trek de stekker niet aan het snoer uit het stopcontact, maar aan de stekker zelf.
-  **Let op:** De buitenkant van dit apparaat kan zeer heet worden tijdens gebruik. Er kan stoom uitgestoten worden via de ventilatiegaten: gevaar voor verbranding.
- Plaats het apparaat nooit op een hete ondergrond of in de buurt van open vuur of brandbare gassen. Zorg dat het snoer niet in aanraking komt met een hete ondergrond. Laat het snoer nooit los hangen.
- Om elektrische schokken te voorkomen dit apparaat nooit met vloeistoffen schoonmaken of onderdompelen.
- Om krassen op de glazen deur te voorkomen, geen agressieve of krassende reinigingsmiddelen of metalen schrapers gebruiken om de deur schoon te maken;

het glas kan anders beschadigd worden.

- Gebruik geen stoomapparaten voor het schoonmaken.
- Wanneer de unit niet goed schoongemaakt wordt, zal de kwaliteit van de oppervlakken verminderen, met mogelijk als gevolg een verkorting van de levensduur evenals mogelijk gevaar voor de gebruiker. Alle etensresten moeten daarom direct verwijderd worden. Voor uitvoerige informatie over het schoonmaken van het apparaat, de paragraaf *Onderhoud en schoonmaken* raadplegen.
- Dit apparaat is bestemd voor huishoudelijk of gelijkwaardig gebruik, zoals
  - in bedrijfskeukens, in winkels, kantoren of andere bedrijfsruimtes,
  - in agrarische instellingen,
  - door klanten in hotels, motels enz. en gelijkwaardige accommodaties,
  - in bed and breakfast gasthuizen.
- **Pas op:** Ieder onderhoud- of reparatiewerk dat aan de combimagnetron gedaan wordt waarbij men de beschermende platen moet verwijderen, is zeer gevaarlijk voor ongetrainde personen. Dit is inclusief de vernieuwing van het speciale snoer of het verwisselen van de binnenlamp. De magnetron mag nooit opengeschoefd worden behalve door getraind personeel. Indien dit apparaat kapot is, stuur het dan op aan de klantenservice van de fabrikant. Het adres staat vermeld op de garantiekaart.
- Wanneer men vloeistoffen opwarmt in de combimagnetron kan de vloeistof het kookpunt bereiken zonder dat dit zichtbaar wordt. Het is daarom erg belangrijk dat men zeer voorzichtig is met het aanpakken van bakjes tijdens het verwijderen ervan uit het apparaat.  
Om overkoken te voorkomen, kan men een hittebestendige glazen staaf in een bakje plaatsen tijdens het verhittingsproces.
- Eieren in hun schaal of heel hard gekookte eieren mag men nooit in de combimagnetron opwarmen. Er is een grote kans dat deze exploderen zelfs als het opwarmingsproces al klaar is.
- **Pas op:** Het is ook zeer gevaarlijk om vloeistoffen of vast voedsel op te warmen in afgesloten bakjes omdat ook hier het gevaar voor explosie zeer groot is.
- De inhoud van babyflessen of van glazen potjes met babyvoedsel moet goed geroerd of geschud worden om ervoor te zorgen dat de warmte gelijkmatig verdeeld wordt. **Om pijn en gevaarlijke verbranding te voorkomen, moet men altijd eerst de temperatuur controleren voordat men het kind het eten geeft.**
- Wanneer men voedsel opwarmt of kookt dat verpakt is in brandbare materialen zoals plastic of papier, dan bestaat er gevaar dat deze materialen ontbranden. Het is tevens mogelijk dat voedsel uitdroogt of ontbrandt wanneer de gekozen kooktijd te lang is. Vet en olie zijn ook zeer brandbare stoffen. Het is daarom zeer belangrijk

om bij het apparaat te blijven wanneer het in gebruik is. Zeer brandbare stoffen zoals geconcentreerde alcohol mogen natuurlijk nooit verhit worden.

- Wanneer er rook zichtbaar is tijdens gebruik, moet men de deur gesloten houden om eventuele vlammen te doven. Schakel het apparaat onmiddellijk uit en haal de stekker uit het stopcontact.
- Om gevaar van verbranding te voorkomen moet men altijd een pannelap gebruiken wanneer men voedsel uit de magnetron verwijderd. Keukengerei zal niet alleen heet worden tijdens gebruik van de grill- en hete lucht functies maar ook tijdens gebruik van de magnetron.
- Speciale voedselthermometers (zoals gebruikt in gewone bakovens) zijn niet geschikt voor gebruik in magnetrons.

## **Voor het eerste gebruik**

- Controleer na het uitpakken en elke keer wanneer men het apparaat aansluit op het stopcontact, het apparaat en het snoer op eventuele beschadigingen.
- **Let op:** Zorg ervoor dat de deur (inclusief het kijkvenster en de deursluitingen) niet beschadigd of verbogen zijn en sluit de deur stevig in het deurframe. Dit is belangrijk om te voorkomen dat er geen microgolven vrijkomen tijdens het gebruik. Tevens moet men om dezelfde redenen de behuizing van buiten en van binnen controleren.

In geval van schade dit apparaat niet gebruiken totdat het gerepareerd is door een gekwalificeerde monteur.

- Verwijder al het pakmateriaal aan de buiten en binnenkant. Al deze materialen zijn geschikt voor recycling.
- **Verwijder nooit** de zelfklevende, beschermende folie aan de binnenkant van de deur, aan de rolring/aandrijfunit, of de grijsbruine afdekking (1) naast de verlichting aan de rechterkant van het interieur.
- **Waarschuwing:** Houdt kinderen weg van inpakmateriaal, daar deze een bron van gevaar zijn bv. door verstikking.
- Voordat men het apparaat voor het eerst gebruikt of wanneer men het apparaat voor lange periode niet gebruikt heeft, moet men deze eerst goed schoonmaken zoals staat beschreven in de paragraaf *Onderhoud en schoonmaken*.
- Installeer de rolring/aandrijfunit en de glazen draaiplaat in de unit.
- Gebruik dit apparaat nooit zonder de rolring/aandrijfunit en de glazen draaiplaat juist geplaatst zijn.
- Laat voordat men de combimagnetron gebruikt, het apparaat ongeveer 10 minuten opwarmen op de grillstand (zonder dat de magnetronfunctie geactiveerd is). Dit doet de geur verwijderen die normaal aanwezig is, wanneer men de grill voor de eerste keer gebruikt. Een kleine hoeveelheid rook zal zichtbaar zijn. Dit is normaal, maar zorg voor voldoende ventilatie.
- Dit apparaat is een groep 2 klasse B ISM devies. Groep 2 bevat alle ISM divisies (industriële, wetenschappelijk, medisch) welke radio energie golven gebruiken en/of radio energie golven afgeven in de vorm van elektromagnetische straling om materialen te bewerken; het bevat ook een vonk erosie devies. Klasse B specificeert een devies ontworpen voor huishoudelijk gebruik, of ieder gelijkwaardig devies aangesloten op het stroomnet wat huishoudelijke units voorziet.

**Let op: Schakel het apparaat nooit aan tenzij het voedsel dat men wil koken of opwarmen in de combimagnetron geplaatst is.** Gebruik van dit apparaat wanneer het leeg is, kan schade veroorzaken aan het apparaat.

## **De magnetronfunctie (Groep II in overeenstemming met EN 55011)**

In dit apparaat wordt elektromagnetische energie opgewekt, waardoor de moleculen in het voedsel (voornamelijk watermoleculen) versnellen en ervoor zorgen dat het voedsel warm wordt. Voedsel met een hoog watergehalte zal daarom sneller heet worden dan droog voedsel. De hitte wordt geleidelijk opgebouwd in het voedsel. Keukengerei, bakjes en borden die gebruikt worden, worden alleen heet vanwege het hete voedsel.

## Gebruik altijd geschikt keukengerei

- Plaats voedsel nooit direct op het glazen draaiplateau. Gebruik altijd een geschikt bord of een bakje. Zorg ervoor dat het bakje niet buiten de rand van het glazen draaiplateau steekt.
- Metalen voorwerpen mogen nooit gebruikt worden in de magnetron daar deze de straling reflecteren waardoor het voedsel niet kan koken of opwarmen. Metalen voorwerpen veroorzaken ook vonken die schade aan het apparaat kunnen veroorzaken.
- Als vaste regel moet men geen metalen voorwerpen of aluminiumfolie gebruiken in de magnetron. Sommige verpakkingen hebben aluminiumfolie of metalen draden onder een laag papier en zijn daarom niet geschikt voor de magnetron.
- Wanneer men in een recept aluminiumfolie moet gebruiken, zorg dan dat het voedsel goed luchtdicht is ingepakt en dat er voldoende ruimte, minimaal een **afstand van 2,5 cm**, tussen de aluminiumfolie en de binnenwand van de magnetron aanwezig is.
- Let er altijd op dat bakjes of borden geen metalen decoratie hebben zoals gouden randen of gekleurde metalen deeltjes. Loodkristallen voorwerpen zijn ook niet geschikt. Zorg er altijd voor dat bakjes geen holle onderdelen hebben (zoals in de handvaten). Poreus materiaal kan water hebben geabsorbeerd tijdens het schoonmaken en is daarom ook niet geschikt. Bakjes en keukengerei gemaakt van "melamine" kunststof absorberen energie en zijn ook niet geschikt.

### Gebruik van de magnetronfunctie

- Bakjes gemaakt van hittebestendig glas of porselein zijn zeer geschikt voor gebruik in de magnetron.
- Plastic is alleen geschikt wanneer het hittebestendig is. Plasticfolie etc. moet doorgeprikt worden om ervoor te zorgen dat de hoge druk weg kan tijdens het koken.
- Kookgerei dat speciaal ontworpen is voor gebruik in de magnetron is te verkrijgen bij de meeste huishoudspecialisten.
- Bakjes en borden kunnen getest worden om te zien of ze geschikt zijn voor gebruik in de magnetron. Plaats het voorwerp (zonder voedsel) op het glazen draaiplateau; schakel het apparaat aan, zet het op "Hoog" en laat het apparaat ongeveer 20 seconden draaien. Luister of krakende geluiden te horen zijn en kijk goed uit voor kleine vonkjes. Wanneer men deze verschijnselen waarneemt, schakel het apparaat dan onmiddellijk uit. Het is ook zeer belangrijk om de temperatuur van het keukengerei te controleren. Een geschikt bord of bakje zal alleen maar een beetje warm worden.

### Gebruik van de grill of hete-lucht-functie

- Wanneer men de grill- of hete-luchtfuncties gebruikt, mag men hittebestendig keukengerei gebruiken dat geschikt is voor gewone ovens. Gebruik geen kunststof materiaal wanneer men de grill gebruikt.
- Het voedsel dat men wil koken wordt direct op het grillrek geplaatst welke dan op de glazen draaiplaat geplaatst wordt.



### Gebruik van magnetron/grill- of magnetron/hete-lucht-combinatiefuncties

- Wanneer men de magnetron/grill-combinatie of de magnetron/hete-lucht-combinatie gebruikt zullen de magnetron en grill- of hete-lucht-functie na elkaar werken. Het keukengerei moet daarom geschikt zijn voor de magnetron **en** tevens hittebestendig zijn. Vanwege de hoge temperatuur is het beter om geen kunststof te gebruiken. Zorg ervoor dat de containers die men gebruikt geen metalen onderdelen bevatten.

## Gebruik





### Algemene informatie over programmering van het apparaat

Voor optimale resultaten, deze microwave oven gebruikt ultramoderne electronica.

- Als op gelijk welke bedieningsknop is gedrukt, wordt de correcte invoer door één pieptoon bevestigd.
- Als een programmareeks in uitvoering is, kan de in gebruik zijnde instelling zichtbaar worden gemaakt door op de bijbehorende toets te drukken. B.v., als tijdens het magnetronprogramma op  wordt gedrukt, zal de geselecteerde vermogensinstelling visueel worden weergegeven.
- Een programma kan worden onderbroken of opnieuw worden gestart door op   te drukken.



### Algemene volgorde van bediening

- Plaats het voedsel dat opgewarmd moet worden in een geschikt bakje. Plaats het bakje op het draaiplateau van de magnetron.
- Wanneer voedsel wordt gekookt met gebruik van microgolven moet het afgedekt worden om uitdrogen te voorkomen. Glazen of kunststof deksels geschikt voor gebruik in magnetrons zijn te verkrijgen bij huishoudspecialisten.
- Wanneer men de magnetron/grill-combinatie of de magnetron/hete-lucht combinatie gebruikt, mag men het voedsel niet afdekken.



- Wanneer men de grillfunctie gebruikt, het grillrek direct op de glazen draaiplaat plaatsen. Plaats het voedsel op het grillrek.
- Sluit de deur en kies het gewenste programma.
- Wanneer men het programma activeert, begint het draaiplateau te draaien; als het apparaat in werking is zal de binnenverlichting aanblijven.
- Als een programma niet binnen 5 minuten gestart wordt, zal de unit automatisch terug gaan naar de Stand-by mode.
- Als de deur wordt geopend wanneer het apparaat in werking is of op   wordt gedrukt, (b.v. om het voedsel te roeren of om te draaien teneinde er zeker van te zijn dat de temperatuur gelijkmatig wordt verdeeld), zullen de timer- en programmafuncties worden onderbroken. Wanneer nodig, mag de kooktijd verandert worden. Het programma zal alleen automatisch verder gaan nadat de deur gesloten is en op de  toets wordt gedrukt.
- Druk tweemaal op   om het programma te onderbreken .
- 5 pieptonen geven aan dat de voorgeprogrammeerde tijd is verstreken; op hetzelfde moment zal de binnenverlichting worden uitgeschakeld.
- Open de deur en verwijder het bakje met voedsel.
- Om te zorgen dat de warmte gelijkmatig over het voedsel verdeeld wordt kan men het voedsel enkele minuten laten staan.

## Instellen van de klok:

Wanneer de klok op het powernet is aangesloten, geeft deze '0:00' aan en zal men een akoestisch signaal horen.

Let op: De tijd display begint niet te tellen totdat de klok is ingesteld. Het tijd instel proces kan gestopt worden door op de   toets te drukken.

Na een stroomstoring moet de klok opnieuw worden ingesteld.





1. Druk op  één of twee keer om een 24- of 12-uur display te kiezen. De display geeft **24H** of **12H** aan.
2. Draai de draaibare controle om het correcte uur in te stellen. Het uur moet tussen **0-23** (voor 24H) of **1-12** (voor 12H) zijn.
3. Druk op . De minuut nummers beginnen te knippen.
4. Draai de draaibare controle om de correcte minuten in te stellen. De ingestelde tijd moet tussen **0-59** zijn.
5. Druk op  om het tijd instellen te voltooien. Het ':' symbool knippert en de juiste tijd zal aangeven worden.

## De magnetronfunctie

Voordat de programmareeks voor koken gestart wordt, moet het apparaat geprogrammeerd worden door de juiste stand (microwave), het benodigde vermogen en de kooktijd te selecteren. Het vermogen wordt geselecteerd door bij herhaling op  te drukken. De kooktijd kan ingesteld worden tot een maximum van 95 minuten.

	Vermogensinstellingen			
	Vermogen (P)	Display	Type	
1 x	900 W	<b>P100</b> (100 %)	Hoog	Opwarmen vloeistoffen, koken
2 x	720 W	<b>P 80</b> (80 %)	Middelhoog	Ontdooien en opwarmen diepvriesmaaltijden
3 x	450 W	<b>P 50</b> (50 %)	Midden	Koken fijn voedsel
4 x	270 W	<b>P 30</b> (30 %)	Ontdooien	Ontdooien
5 x	90 W	<b>P 10</b> (10 %)	Laag	Ontdooien fijn voedsel

Voorbeeld: Om de magnetronfunctie voor een kooktijd van 5 minuten bij 50 % vermogen te programmeren.

1. Druk op  3 keer. De display zal **P 50** en  aangeven.
2. Druk op  om de magnetronfunctie te bevestigen.
3. Draai de draaibare controle totdat de display **5:00** aangeeft.
4. Druk op . Het symbool  begint te knippen op de display.

Let op: De volgende stappen worden gebruikt voor het instellen van de kooktijd:





- 0 – 1 minuut : 5-seconden stappen
- 1 – 5 minuten : 10-seconden stappen
- 5 – 10 minuten : 30-seconden stappen
- 10 – 30 minuten : 1-minuut stappen
- 30 – 95 minuten : 5-minuut stappen

### De grillfunctie

Het grillproces maakt gebruik van stralingshitte om het voedsel te bewerken. Dit programma is geschikt voor het koken van gegratineerde gerechten of voor het grillen van dunne stukken vlees.

Kies de gewenste grilltijd. De grilltijd kan ingesteld worden tot een maximum van 95 minuten. Het vermogen van de grillfunctie kan niet gewijzigd worden. Omdat het vlees omgedraaid moet worden als één zijde voldoende gebruikt is en het uit de magnetron genomen moet worden als beide kanten gaar zijn, moet dit hele proces goed in de gaten gehouden worden.

Voorbeeld: Programmeer de grillfunctie voor 30 minuten.



1. Druk op  één keer. 'G-1' knippert in de display, en het  symbool is zichtbaar.
2. Druk op  om de grillfunctie te bevestigen.
3. Draai de draaibare controle totdat de display **30:00** aangeeft.
4. Druk op  om het grillproces te starten. Het  symbool begint te knipperen in de display.







Opmerking:

Halverwege door de geprogrammeerde grilltijd, zal een dubbele pieptoon hoorbaar zijn en het programma zal automatisch stoppen; dit geeft de gelegenheid om het te grillen voedsel om te keren. Open de deur, draai het voedsel, sluit nu de deur en druk op  om het programma te vervolgen.

### Combinatie functies

Wanneer men de combinatie functies gebruikt, zullen de microwave, hete/lucht en grill functies afwisselend met verschillende tijd standen starten. Gebruik van de verschillende combinatie zal helpen de gehele kooktijd te verlagen. Deze programma's zijn nuttig voor vis, aardappels, soufflés of 'au gratin' koken.

Functie	Display	Magnetron 	Hete lucht 	Grill 
Combi 1	C-1	●	●	
Combi 2	C-2	●		●
Combi 3	C-3		●	●
Combi 4	C-4	●	●	●

1. Druk op  herhaaldelijk totdat de gewenste combinatie functie is aangegeven.
2. „C-1“, „C-2“, „C-3“ of „C-4“ zullen knipperen in de display, en bovendien, zijn de corresponderende (, , ) symbolen aangegeven.
3. Druk op  om de gekozen combinatie functie te bevestigen.
4. Draai de draaibare controle om de kooktijd te kiezen.
5. Druk op  om het kookproces te starten. Het corresponderende symbool voor de gekozen functie knippert op de display.









## Hete-lucht-functie

Met deze functie zal hete lucht door het apparaat circuleren. Hierbij wordt een gelijkmatig kook- en bruiningsproces bereikt. Door op de  toets te drukken, de kooktemperatuur kan ingesteld worden tussen 150°C en 240°C. De kooktijd kan ingesteld worden tot een maximum van 95 minuten.

Indien gewenst wordt de oven voorverwarmd. Kies de gewenste temperatuur level en druk op  tweemaal.

Voorbeeld: Het apparaat moet worden voorverwarmd tot 200 °C, gevolgd door een grilltijd van 30 minuten.

1. Druk 6 keer op . **200°C** begint te knipperen op de display, en het symbool  wordt zichtbaar.
2. Druk op  om de temperatuur stand vast te leggen.
3. Druk op  om het opwarm proces te starten.
4. Het  symbool en de verlichte indicatie bar beginnen te knipperen terwijl het voorverwarmen aan de gang is.
5. Zodra de voorgeprogrammeerde temperatuur bereikt is, zullen 2 pieptonen hoorbaar zijn en de indicatie '**200°C**' begint te knipperen.
6. Open de deur, plaats het voedsel in de oven en sluit de deur.
7. Draai de draaibare controle totdat **30:00** zichtbaar is in de display.
8. Druk op  om het kookproces te starten. Het symbool  knippert op de display.

Opmerking:

1. De kooktijd kan niet ingesteld worden wanneer het voorverwarmen aan de gang is.
2. Wanneer de kooktijd niet binnen 5 minuten ingesteld wordt nadat het voorverwarmen voltooid is, zullen 5 pieptonen hoorbaar zijn en de unit zal automatisch teruggaan naar de Stand-by mode.

Noot: Stap 3-7 kan achterwege gelaten worden als voorverwarmen niet nodig is.







## Ondooiprogramma volgens tijd of gewicht ( )

Het ontdooiprogramma is nuttig voor het ontdooien van voedsel door het gewicht van het te ontdooien voedsel in te voeren, of door rechtstreeks de ondooitijd in te voeren. Voor fijn voedsel bevelen wij ontdooien op de 'Lage' level aan (zie tabel *Power setting*), om te zorgen dat het voedsel met een gelijkmatige lage temperatuur stand ontdooit.

De indicatie '**dEF1**' vertegenwoordigd gewicht gebaseerd ontdooien; '**dEF2**' vertegenwoordigd tijd gebaseerd ontdooien.

Nuttige tips:

- Het ontdooiproces moet met regelmatige tussenpozen worden onderbroken en de porties voedsel die reeds ontdooid zijn, moeten uit de magnetron worden verwijderd. Dit voorkomt dat voedsel dat al is ontdooid tijdens het verder ontdooien niet wordt verwarmd.
- Voor het geval het voedsel niet helemaal is ontdooid als de voorgeprogrammeerde ontdooitijd verstreken is, dan verdient het aanbeveling eventuele verdere ontdooitijden steeds met perioden van niet meer dan 1-minuut te verlengen tot het voedsel helemaal is ontdooid.
- Men moet voedsel dat in kunststof bakjes is opgeslagen of in plastic is verpakt een poosje laten staan nadat het uit de diepvriezer is gehaald. Wacht tot het voedsel gemakkelijk van het plastic kan worden losgemaakt voordat het in een bakje wordt gedaan, dat geschikt is voor magnetrons.



1. Druk op  eenmaal of tweemaal. De display geeft '**dEF1**' of '**dEF2**' aan, en ook, de symbolen  en .
2. Gebruik de draaibare controle om het gewicht van het te ontdooien voedsel in te stellen. (tussen 100g en 2000g) of de gewenste ontdooitijd (tussen 00:05 en 95:00).
3. Druk op  om het ontdooi proces te starten. Een akoestisch signaal is hoorbaar, en de symbolen  en  beginnen te knipperen.

## Snelprogramma

De meest gebruikte magnetronprogramma's kunnen worden opgeroepen door alleen op  te drukken. Met deze functie is de magnetron-vermogensinstelling **altijd** 100%. Iedere keer dat men op de toets drukt zal er 30 seconden bij de kooktijd komen.



Opmerking: het kookproces begint onmiddellijk nadat de toets voor de eerste keer is ingedrukt.

Voorbeeld: Om de magnetronfunctie voor een kooktijd van 2 minuten te programmeren bij 100% vermogen.





1. Druk 4 keer op . De display geeft **2:00** aan en het  symbool zal knipperen.



## Automatische kookprogramma's

Deze automatische kookprogramma's zijn nuttig als voedsel gekookt wordt zonder dat specifieke instellingen geprogrammeerd hoeven te worden zoals vermogen of kooktijd. Wanneer een programma gestart is, zal de huidige gekozen functie aangegeven worden door het geschikte symbool op de display (d.w.z.  voor microwave).

1. Gebruik de draaibare controle om het gewenste programma te kiezen. De display zal het corresponderende programma symbool en 'Auto' aangeven, en de programma indicatie 'A-1' begint te knipperen.
2. Druk op  om het programma vast te leggen.
3. Gebruik de draaibare controle om het gewenste gewicht in te stellen.
4. Druk op  om het programma te starten.

**Opmerking:** Het menu 'A-8' (Cakes) gebruikt de hete lucht functie. Het zal eerst voorverwarmen naar 160 graden en dan met het automatische kookprogramma beginnen. Wanneer het voorverwarmen voltooid is, zullen 2 pieptonen hoorbaar zijn en de temperatuur display begint te knipperen. Plaats de cake in de magnetron en druk op  om het programma te starten.



Menu	Gewicht	Display
<b>A-1</b>  Opwarmen	150 g	150
	250 g	250
	350 g	350
	450 g	450
	600 g	600
<b>A-2</b>  Aardappels	230 g	1
	460 g	2
	690 g	3
<b>A-3</b>  Vlees	150 g	150
	300 g	300
	450 g	450
	600 g	600
<b>A-4</b>  Groenten	150 g	150
	350 g	350
	500 g	500
<b>A-5</b>  Vis	150 g	150
	250 g	250
	350 g	350
	450 g	450
	650 g	650
<b>A-6</b>  Noedels, pasta	50 g ( met koud water 450 g)	50
	100 g ( met koud water 800 g)	100
	150 g ( met koud water 1200 g)	150
<b>A-7</b>  Soep	200 ml	200
	400 ml	400
	600 ml	600

<b>A-8</b>  Cakes	475 g	475
<b>A-9</b>  Pizza	200 g	200
	300 g	300
	400 g	400
<b>A-10</b>  Gevogelte	500 g	500
	750 g	750
	1000 g	1000
	1200 g	1200

**Instelling van meervoudige programma's**

De magnetron kan worden ingesteld tot een maximum van 2 programma's die in tijd op elkaar volgend zijn. Met andere woorden, ontdooien gevolgd door in de magnetron zetten. Er kan een keuze worden gemaakt uit een willekeurig ontdooi-, magnetron-, grill- of hete-lucht programma, als uit een combinatie van de programma's. Het spreekt voor zich dat een ontdooi programma moet hebben plaatsgevonden voordat met een kookprogramma kan worden gestart.

Voorbeeld: om voedsel te ontdooien voordat het gekookt wordt met gebruik van de magnetronfunctie.

1. Programmeer de ontdooifunctie (zonder op  te drukken).
2. Programmeer de magnetronfunctie.
3. Druk op . Het display geeft de correcte symbolen voor de geselecteerde programma's weer.
- 5 Pieptonen geven aan dat het hele programma beëindigd is.



**Tip:** Deze geheugenfunctie is vooral nuttig als de magnetron wordt gebruikt om voedsel te koken bij verschillende vermogensinstellingen. Als aanvankelijk een hogere vermogensinstelling geselecteerd wordt, kan het vermogen in een later stadium worden verlaagd om het voedsel warm te houden en om ervoor te zorgen dat de warmte gelijkmatig verdeeld blijft als het voedsel gereed is.

**Tijd klok**

De microwave kan zodanig voorgeprogrammeerd worden dat het zal starten op een vastgestelde tijd. Echter, controleer altijd eerst de tijd op het apparaat juist is ingesteld voordat men de tijd klok functie gebruikt.



1. Zet de tijd (zie *zetten van de klok*).
2. Zet het gewenste programma. De unit geeft de mogelijkheid om 2 programmas in te stellen; echter, geen van de ontdooiprogrammas kunnen uitgekozen worden met de tijd klok.

**Opmerking:** Druk nog niet op  na de huidige programma selectie. Automatische kookprogrammas kunnen alleen individueel gestart worden.

3. Druk op . De huidige tijd word aangegeven en de uur display zal knipperen.
4. Gebruik de draaibare controle om het gewenste uur in te stellen (tussen 0-23 resp. 1-12) waar men de unit op wil laten starten.
5. Druk op . De minuten display zal knipperen.
6. Gebruik de draaibare controle om de gewenste minuten in te stellen (tussen 0-59) waar men de unit op wil laten starten.
7. Druk op . Het gewenste programma zal starten op de voorgeprogrammeerde tijd, wanneer 2 akoestische signalen hoorbaar zullen zijn.

### Veiligheidsinrichting voor kinderen:

Deze veiligheidsinrichting dient om te voorkomen dat kinderen het apparaat zonder toezicht in werking stellen.

Om de veiligheidsinrichting te activeren, druk op   gedurende 3 seconden. Het  symbool (sluitsymbool) wordt op het display weergegeven.

Om de veiligheidsinrichting uit te schakelen, druk opnieuw op   gedurende 3 seconden. Het  symbool verdwijnt van het display.

Noot: Ingeval u met het apparaat een schakelprobleem heeft, eerst controleren of de veiligheidsinrichting niet geactiveerd is.

## Onderhoud en schoonmaken

- Voordat men het apparaat schoonmaakt moet men zorgen dat de stekker uit het stopcontact is gehaald en het apparaat volledig is afgekoeld.
- Maak het apparaat niet schoon met water. Zorg ervoor dat geen water - hoe klein de hoeveelheid ook is - in de ventilatiegaten komt aan de binnen- of buitenkant van het apparaat. Gebruik geen stoomapparaten voor het schoonmaken.
- De binnenkant moet schoongemaakt worden na ieder gebruik. De binnenkant van de deur en het deurframe moet altijd schoongemaakt worden.
- Het hele apparaat mag schoongemaakt worden met een vochtige pluisvrije doek en een zachte huishoudzeep. Veeg goed droog hierna.
- Gebruik geen schurende of bijtende schoonmaakmiddelen. Spuitbussen die speciaal ontworpen zijn voor het schoonmaken van gewone ovens mogen niet gebruikt worden.
- Het grillrek, glazen draaiplateau en de roling/aandrijfunit moeten schoongemaakt worden met warm water en zeep.
- De roling/aandrijfunit en het oppervlak onder het glazen draaiplateau moeten altijd schoongehouden worden.

## Aanvullende informatie

### Technische gegevens

Buitenmaten: 495 mm (W) x 515 mm (D) x 305 mm (H)

Binnenmaten

- glazen draaiplateau: Ø 315 mm
- ruimte boven het glazen draaiplateau: 185 mm

Gewicht apparaat: ca. 18 kg

Gebruiksvoltage: 230 V~ 50 Hz

Totaal stroomgebruik:

- grill: 1100 W
- magnetron: 1500 W
- hete-lucht oven: 2500 W
- magnetron/grill-combinatie: 1500 W

Opbrengst magnetronvermogen: 90 W - 900 W



























### Afval weggooien

Instrumenten gemerkt met dit symbool moeten apart weggegooid worden van het huishoudelijke afval, daar deze waardevolle materialen bevatten welke men kan recyclen. Juist wegdoen zal het milieu en de menselijke gezondheid beschermen. De plaatselijke autoriteit of handelaar kan daar informatie over geven.

### Garantieverklaring

Voor dit apparaat geldt een garantie van twee jaar na de aankoopdatum voor materiaal- en fabrieksfouten. Uitgesloten van garantie is schade die ontstaan is door het niet in acht nemen van de gebruiksaanwijzing, normale slijtage en zeer breekbare onderdelen zoals glazen kannen etc. Deze garantieverklaring heeft geen invloed op uw wettelijke rechten, en ook niet op uw legale rechten welke men heeft als een consument onder de toepasselijke nationale wetgeving welke de aankoop van goederen beheerst. De garantie vervalt bij reparatie door niet door ons bevoegde instellingen.

**Microondas**

<b>Ejemplos de programación - Consulta rápida</b>	
Re-calentar 1-plato (aprox. 450 g)	
Gire el mando giratorio (visualizador <b>A1</b> ) + pulse  + gire el mando giratorio hasta (visualizador <b>450g</b> ) + pulse 	
Funcionamiento del microondas a potencia máxima durante 60 segundos	
	Pulse  2x 
Funcionamiento del microondas durante 5 minutos al 80% de potencia (720 W)	
	2x  +  + gire el mando giratorio hasta (visualizador <b>5:00</b> ) + 
Funcionamiento del aire caliente durante 45 minutos a 160°C	
	Pulse 2x  (visualizador <b>160°C</b> ) +  + gire el mando giratorio hasta (visualizador <b>45:00</b> ) + 
Tiempo de funcionamiento del grill de 8 minutos	
	Pulse 1 x  (visualizador <b>G-1</b> ) +  + gire el mando giratorio hasta (visualizador <b>8:00</b> ) + 
Función de descongelación durante 10 minutos	
	Pulse 2 x  (visualizador <b>dEF2</b> ) + gire el mando giratorio hasta (visualizador <b>10:00</b> ) + 
Combinación microondas/grill durante 20 minutos	
	Pulse 3 x  (visualizador <b>C-2</b> ) +  + gire el mando giratorio hasta (visualizador <b>20:00</b> ) + 
Combinación microondas/aire caliente durante 30 minutos	
	Pulse 2 x  (visualizador <b>C-1</b> ) +  + gire el mando giratorio hasta (visualizador <b>30:00</b> ) + 
Función de descongelación durante 4 minutos + función del microondas durante 6 minutos al 100% (900W)	
	Pulse 2x  (visualizador <b>dEF2</b> ) + gire el mando giratorio hasta (visualizador <b>4:00</b> ) +  + gire el mando giratorio hasta (visualizador <b>6:00</b> ) + 

**Estimado Cliente,**

Antes de utilizar el horno microondas, le recomendamos que lea detenidamente las siguientes instrucciones y que conserve este manual de instrucciones como referencia en el futuro. El aparato sólo debe ser usado por personas que se han familiarizado con estas instrucciones.

**Elementos componentes**

- |                              |                               |
|------------------------------|-------------------------------|
| 1. Cubierta protectora       | 8. Elemento del grill         |
| 2. Alumbrado interior        | 9. Unidad de transmisión      |
| 3. Visualizador              | 10. Rejilla del grill         |
| 4. Tablero de mando          | 11. Cierres de la puerta      |
| 5. Mando giratorio           | 12. Tirador de puerta         |
| 6. Plato giratorio de vidrio | 13. Ventanilla de observación |
| 7. Anillo de rodillo         |                               |

## Instrucciones importantes de seguridad

Lea atentamente las instrucciones siguientes y conserve este manual de instrucciones para cualquier consulta posterior.

### Conexión a la red eléctrica

El aparato sólo debe ser enchufado a una toma conectada a tierra instalada según las normas vigentes. Asegúrese de que la tensión de la red coincide con la tensión indicada en la placa de características. Este producto cumple con las directivas obligatorias que acompañan el etiquetado de la CEE.

### Emplazar la unidad

- Coloque siempre el horno microondas sobre una superficie estable y nivelada resistente al calor y asegúrese de que queda protegido de cualquier fuente de calor o de una humedad excesiva.
- El aparato solo se debe configurar y utilizar, después de colocarlo en una superficie al menos a 850mm de altura respecto al suelo.
- No utilice el aparato en exteriores.
- No debe quitarle los pies que se encuentran en la base de la unidad.
- Debe asegurar una ventilación suficiente en todo momento. No coloque objetos encima de la unidad, y asegúrese de que se respeten las siguientes distancias mínimas de una pared u otro objeto:

Lateral: 7.5 cm

Posterior: 7.5 cm

Superior: 30.0 cm

Para evitar el sobrecalentamiento, no instalar el aparato dentro de un armario ni detrás de una puerta decorativa o pantalla; al colocar el aparato, asegúrese también de no situarlo inmediatamente debajo de un armario o de cualquier otro objeto similar.

### Notas importantes

- **Cuidado:** Cierta tipo de alimentos puede tener una tendencia a prender fuego. Nunca, bajo ninguna circunstancia, deje el aparato sin supervisión durante la utilización de las funciones microondas, grill, aire caliente o una combinación de estas.
  - Este microondas sólo está diseñado para descongelar, recalentar y cocer comida.
- Precaución:** Si intenta secar alimentos o comida, calentar una bolsa térmica, unas zapatillas, una esponja, un paño de cocina mojado, etc. podría sufrir lesiones por combustión o incendio.

- No se acepta responsabilidad alguna si hay averías a consecuencia del uso incorrecto del aparato o si estas instrucciones no han sido observadas debidamente.
- Utilice solo utensilios de menaje adecuados para el uso en el horno de microondas. No utilice ningún recipiente metálico para calentar alimentos o bebidas utilizando la función microondas. Puede consultar información más detallada en la sección '*Emplee siempre utensilios de cocina apropiados*'.
- El aparato no debe ser utilizado con un temporizador externo ni un sistema de mando a distancia.
- Este aparato podrá ser utilizado por niños (mayores de 8 años) y personas con reducidas facultades físicas, sensoriales o mentales, o sin experiencia ni conocimiento del producto, siempre que hayan recibido la supervisión o instrucciones referentes al uso del aparato y entiendan por completo el peligro y las precauciones de seguridad.
- Los niños no deben jugar con el aparato.
- No se debe permitir que los niños realicen ningún trabajo de limpieza o mantenimiento del aparato a menos que estén bajo vigilancia.
- El aparato y su cable eléctrico siempre se deben mantener fuera del alcance de niños menores de 8 años.
- **Precaución:** El aparato y sus superficies accesibles se calientan durante el funcionamiento del aparato. Tenga mucho cuidado para no tocar las resistencias térmicas. Los niños menores de 8 años siempre deben estar alejados del aparato a menos que estén bajo vigilancia.
- Apague y desenchufe siempre el aparato:
  - antes de la limpieza,
  - en caso de avería.
  - después de cada utilización.
- Cuando se desenchufa la clavija de la pared, nunca tirar del cable de alimentación.
-  **Atención:** Las superficies exteriores del electrodoméstico pueden calentarse durante su funcionamiento. También existe peligro de emisión de vapor por las ranuras de ventilación: peligro de quemaduras.
- No deje que el aparato o su cable de alimentación entren en contacto con superficies calientes o fuentes de calor. No permita que el cable de alimentación cuelgue en el vacío y manténgalo lejos de cosas calientes.
- Para evitar el riesgo de una descarga eléctrica, no limpie el aparato con sustancias líquidas y no lo sumerja.
- Para evitar que la puerta de cristal resulte rayada, no utilice ningún producto de limpieza agresivo o fuerte y tampoco un rascador metálico para limpiar la puerta; el cristal podría resultar dañado.

- No emplee aparatos de limpieza con vapor para limpiar el aparato.
- Si el aparato no se mantiene limpio, se producirá el deterioro de su superficie, y en consecuencia una disminución en la vida útil del aparato, además de constituir un peligro para la seguridad del usuario. Por este motivo, se debe eliminar inmediatamente cualquier residuo de alimentos. Para tener información detallada sobre la limpieza del aparato, consulte la sección *Mantenimiento y limpieza*.
- Este aparato ha sido diseñado para el uso doméstico u otra aplicación similar, por ejemplo
  - en cocinas de personal, en oficinas y otros puntos comerciales,
  - en empresas agrícolas,
  - por los clientes de hoteles, pensiones, etc. y alojamientos similares,
  - en casas rurales.
- **Atención:** Cualquier trabajo de mantenimiento o reparación que precise la extracción de alguna cubierta protectora contra la radiación de microondas representa un serio peligro para personas no cualificadas. Esto incluye la sustitución del cable especial eléctrico o la bombilla del alumbrado interior. El aparato no debe ser abierto, excepto por personal cualificado. Si es preciso repararlo, se debe mandar el aparato a uno de nuestros servicios de asistencia postventa. Las direcciones se encuentran en el apéndice de este manual.
- Al calentar líquidos en su microondas, el líquido puede calentarse más allá del punto de ebullición sin burbujear visiblemente. Por lo tanto es importante tener muchísimo cuidado al tocar los recipientes, p. ej. al sacarlos del horno. El riesgo de sobrecalentamiento se puede reducir al poner una varilla de vidrio termorresistente en el recipiente durante el calentamiento.
- Los huevos con su cáscara o huevos enteros cocidos no deberán calentarse en un horno microondas, ya que podrían explotar incluso después de que el proceso de calentamiento en el microondas hubiera concluido.
- **Atención:** Es también sumamente peligroso calentar en el aparato líquidos o cualquier tipo de comida sólida dentro de recipientes cerrados, puesto que existe un riesgo real de explosión.
- El contenido de biberones o recipientes de vidrio con comida para niños deben ser revueltos o sacudidos para asegurar que el calor está distribuido de modo uniforme. Para evitar quemaduras dolorosas y peligrosas, controle siempre la temperatura antes de darle de comer al niño.
- Al calentar o cocer comida que está envuelta en materiales combustibles como plástico o papel, hay un riesgo de que estos ardan. También es posible que la comida se seque y hasta puede arder si el tiempo de cocción seleccionado es demasiado largo. La grasa y el aceite también son sustancias inflamables. Por lo



tanto, es importante controlar el aparato durante su funcionamiento. Por supuesto que los líquidos altamente inflamables como el alcohol concentrado no deben ser calentados.

- Si observa que está saliendo humo durante el funcionamiento, mantenga la puerta cerrada para inhibir o apagar las llamas si hay. Apague la unidad inmediatamente y saque el enchufe de la toma de pared.
- Para evitar el peligro de quemaduras, hay que utilizar siempre un paño apropiado para el horno al extraer los alimentos del horno, dado que los utensilios y los recipientes de cocina se calientan no sólo durante la utilización de las funciones de grill y aire caliente, sino también durante el funcionamiento del microondas.
- Los termómetros especiales de cocina (como los que se emplean con un horno normal) no son indicados para el uso con los microondas.

## **Antes de usarlo por primera vez**

- Después de desembalarlo y cada vez que conecta la unidad a la red eléctrica, examine la unidad y el cable de alimentación por si hubiera indicios de desperfectos.
- **Nota:** Asegúrese también de que la puerta (incluyendo la ventanilla de observación y los cierres) no está dañada o torcida y ciérrela firmemente contra su marco. Esto es importante porque asegura que no haya escapes de energía de microondas durante el funcionamiento. Por la misma razón debe examinar cuidadosamente la caja entera junto con el interior del horno.

En caso de avería, este aparato no debe ser usado hasta que haya sido reparado por un técnico cualificado.

- Quite todos los materiales de embalaje externos e internos. Todos estos materiales están indicados para el reciclaje.
- **No extraiga** la capa protectora que cubre el interior de la puerta, ni el anillo de rodillo/unidad de transmisión ni la cubierta protectora (1) de color gris-marrón situada junto a la luz en el lado derecho del interior.
- **Precaución:** Mantenga a los niños alejados del material de embalaje, porque podría ser peligroso, existe el peligro de asfixia.
- Antes de utilizar el aparato por vez primera, o tras largos períodos de no utilización, se debe limpiar meticulosamente como viene indicado en la sección *Mantenimiento y limpieza*.
- Introduzca el anillo de rodillo/unidad de transmisión y el plato giratorio de vidrio dentro del aparato.
- No ponga el aparato en funcionamiento sin haber instalado correctamente el anillo de rodillo/unidad de transmisión y el plato giratorio de vidrio.
- Antes de utilizar el horno microondas, ponga el aparato a calentar en el ajuste grill (sin activar la función microondas) por unos 10 minutos. Esto eliminará el olor típico que sale de un grill la primera vez que se enciende. Puede que salga un poco de humo; esto es normal, pero asegure una ventilación adecuada.
- Este electrodoméstico es un aparato del grupo 2 de la clase B ISM. El grupo 2 incluye todos los aparatos ISM (industriales, científicos, médicos) que generan energía por radio frecuencia en forma de radiación electromagnética para el procesamiento de material; también incluye los aparatos de electroerosión. La clase B indica aparatos diseñados para el uso doméstico, o cualquier aparato similar integrado en las unidades domésticas de suministro eléctrico.

**Nota: No encienda el aparato a no ser que la comida a calentar o cocinar haya sido introducida en el horno.** La utilización del electrodoméstico vacío podría dañar el aparato.

### La función microondas (Grupo II cumple con la norma EN 55011)

Dentro de la unidad se genera energía electromagnética, haciendo que las moléculas en la comida (principalmente moléculas de agua) oscilen y por consiguiente que la comida se caliente. Por esta razón, la comida con un alto contenido de agua se calentará más rápidamente que la comida relativamente seca. El calor se propaga gradualmente dentro de la comida. Los utensilios, platos o recipientes que emplea solo se calientan indirectamente, como resultado de la temperatura de la comida.

#### Emplee siempre utensilios de cocina apropiados

- No coloque la comida directamente encima del plato giratorio de vidrio; emplee siempre un plato o un recipiente apropiado de cocina. Asegúrese de que el recipiente no sobresalga del borde del plato giratorio.
- Debe evitarse el uso de objetos metálicos dado que las ondas se reflejan en las superficies metálicas, pudiendo no llegar hasta la comida que se desea cocinar. Cualquier metal dentro del horno podría producir chispas, y con ello un eventual daño al aparato.
- Como regla general, los cubiertos o contenedores metálicos no deben ser usados en el microondas. Algunas envolturas de comida contienen aluminio doméstico o alambre bajo una capa de papel y por lo tanto tampoco son indicadas para el uso con los aparatos de microondas.
- En el caso de que una receta recomiende el uso de papel de aluminio, asegúrese de que la comida está firmemente envuelta en el papel de aluminio (evitando que haya burbujas de aire). Asegúrese de mantener una **distancia mínima de 2.5 cm** entre el papel de aluminio y las paredes interiores del horno.
- Asegúrese siempre de que el recipiente o el plato que emplea no lleva ningún detalle en metal como por ejemplo un borde de oro o colores que contiene partículas de plomo. Los objetos hechos de cristal de plomo tampoco son indicados. Asegúrese siempre de que los contenedores de cocina empleados no tienen sitios huecos (p.ej. en las asas). Los materiales porosos pueden haber absorbido agua durante la limpieza y tampoco son indicados. Los recipientes de cocina o utensilios hechos de materiales de plástico del tipo "Melamina" absorben energía y tampoco son indicados.

### Empleando la función microondas

- Sin embargo, los contenedores hechos de vidrio termorresistente o porcelana son muy adecuados para el uso en aparatos de microondas.
- El plástico es apropiado sólo si es termorresistente. Las bolsas de cocinar etc. deben ser perforadas para soltar la alta presión que se acumula durante la cocción. Los contenedores de cocina diseñados especialmente para el uso con microondas están en venta en la mayoría de tiendas que venden productos de cocina.
- Se puede someter contenedores de cocina o platos a una prueba para verificar si son apropiados para emplear en el microondas: coloque el artículo (sin comida) encima del plato giratorio; encienda la unidad, ajústela al nivel 'Alto' y déjela encendida unos 20 segundos. Escuche y mire por si hay crujidos o chispas. Si esto ocurre, apague la unidad inmediatamente. También es importante controlar la temperatura del contenedor: un contenedor apropiado sólo estará templado.

### Utilizando el grill o la función de aire caliente



- Al utilizar el grill o la función de aire caliente, se puede utilizar cualquier recipiente o plato termorresistente apropiado para un horno normal. No utilice artículos de plástico cuando emplee el grill o la función de aire caliente.
- La comida que quiere cocinar debe ser colocada directamente encima de la rejilla del grill, que luego se coloca sobre el plato giratorio de vidrio.

### Utilizando la combinación de funciones microondas/grill o microondas/aire caliente





- Al utilizar la combinación de funciones microondas/grill o microondas/aire caliente, las funciones de microondas y grill o aire caliente se activan alternativamente. Los recipientes o platos deben, por lo tanto, ser apropiados para el uso en un aparato microondas **además de** ser termorresistentes. Debido a las temperaturas relativamente elevadas, no se deben utilizar artículos de plástico. Asegúrese de que el recipiente o plato usado no contiene partes de metal.

**Funcionamiento****Información general para la programación del aparato**

Para asegurar un resultado óptimo, este horno microondas utiliza componentes electrónicos de máxima calidad.



- Al pulsar cualquier botón de control del aparato, la introducción correcta de datos quedará confirmada mediante un pitido.
- Durante el desarrollo de una secuencia de programación, se puede obtener el ajuste del momento pulsando la tecla apropiada. Por ejemplo, si durante el programa de microondas se pulsa la tecla , el visualizador mostrará el ajuste de potencia seleccionado.
- Se puede interrumpir o reiniciar un programa pulsando la tecla .

**Secuencia de funcionamiento general**



- Coloque la comida a calentar en un contenedor apropiado. Coloque el contenedor sobre el plato giratorio dentro del horno.
- Al colocar alimentos en el microondas, deben cubrirse para evitar que se sequen. Tapas de vidrio o plástico diseñados especialmente para usar con microondas se pueden encontrar en la mayoría de las tiendas.
- Cuando utilice la combinación de microondas/grill o microondas/aire caliente, no cubra los alimentos a cocinar.
- Para utilizar el grill, coloque la rejilla del grill directamente sobre el plato giratorio y los alimentos sobre la rejilla del grill.
- Cierre la puerta y seleccione el programa deseado.
- Cuando se inicie el programa, el plato giratorio comenzará a girar. Durante el funcionamiento, la luz interior permanecerá encendida.
- Si el programa no se inicia antes de 5 minutos, el aparato automáticamente regresará al modo de Espera.
- Si, durante el funcionamiento, se abre la puerta o se pulsa la tecla   (para revolver o dar la vuelta a la comida y asegurar una distribución uniforme del calor), el funcionamiento del temporizador y el programa quedará suspendido. En este momento se puede cambiar el tiempo de cocción, si es necesario. El programa se reanudará automáticamente al cerrar la puerta de nuevo y pulsar la tecla .
- Pulse   dos veces para interrumpir el programa.
- 5 pitidos indicarán que el tiempo previamente programado ha transcurrido; a la vez, la luz interior se apagará.
- Abra la puerta y saque el contenedor con la comida.
- Para obtener una distribución de calor uniforme en la comida, debe dejar el contenedor durante algunos minutos.

**Ajustar el reloj:**

Después de enchufar el aparato al suministro eléctrico, el visualizador mostrará '0:00' y se escuchará una señal acústica.

Nota: El visualizador no mostrará la contabilización del tiempo a menos que se haya ajustado el reloj. El proceso de ajuste del reloj se puede cancelar pulsando la tecla  .

El reloj se debe ajustar cuando se conecta el electrodoméstico por vez primera y también cuando el reloj queda desajustado tras un corte en el suministro eléctrico.

1. Pulse  una o dos veces para seleccionar la visualización del reloj en el formato de 24- ó 12-horas. El visualizador mostrará **24H** ó **12H**.
2. Gire el mando giratorio para configurar la hora correcta. El valor para la hora será entre **0-23** (para 24H) ó entre **1-12** (para 12H).
3. Pulse . Los dígitos de los minutos comenzarán a destellar.
4. Gire el mando giratorio para configurar los minutos correctos. El valor para los minutos será entre **0-59**.
5. Pulse  para concluir el ajuste del reloj. El símbolo ':' destellará y aparecerá mostrada la hora correcta.





## La función microondas

Para programar el aparato para que cocine, es necesario seleccionar el modo correcto (microondas), el ajuste de potencia preciso y el tiempo de cocción, antes de iniciar la secuencia del programa. El ajuste de potencia se selecciona pulsando reiteradamente

 El tiempo de cocción se puede programar hasta un valor máximo de 95 minutos.

	Ajustes de potencia			
	Potencia (P)	Visualizador	Tipo	
1 x	900 W	<b>P100</b> (100 %)	Alto	Calentar líquidos, cocinar
2 x	720 W	<b>P 80</b> (80 %)	Medio alto	Descongelar y calentar platos ultracongelados
3 x	450 W	<b>P 50</b> (50 %)	Medio	Cocinar comida delicada
4 x	270 W	<b>P 30</b> (30 %)	Descongelar	Descongelar
5 x	90 W	<b>P 10</b> (10 %)	Bajo	Descongelar comida delicada

Ejemplo: para programar la función microondas durante un tiempo de cocción de 5 minutos al 50 % de potencia.

1. Pulse  3 veces. El visualizador mostrará **P 50** y .
2. Pulse  para confirmar la función del microondas.
3. Gire el control giratorio hasta que el visualizador indique **5:00**.
4. Pulse . El símbolo  comenzará a destellar en el visualizador.

Nota: Para ajustar el tiempo de cocción debe seguir estos intervalos de avance:





- 0 – 1 minuto : avances de 5-segundos
- 1 – 5 minutos : avances de 10-segundos
- 5 – 10 minutos : avances de 30-segundos
- 10 – 30 minutos : avances de 1-minuto
- 30 – 95 minutos : avances de 5-minutos

## La función grill

El proceso del grill utiliza calor por radiación para cocinar la comida. Este programa es adecuado para gratinar o para asar piezas delgadas de carne.

Seleccione el tiempo deseado para el funcionamiento del grill. El tiempo del grill se puede programar hasta un valor máximo de 95 minutos. No se puede modificar el ajuste de potencia de la función del grill. Se deberá girar la carne cuando un lado esté suficientemente dorado, y se deberá sacar cuando esté hecho por ambos lados, por ello es importante comprobar atentamente este proceso.

Ejemplo: programar la función grill para 30 minutos.



1. Pulse  una vez. 'G-1' parpadeará en el visualizador, y el aparecerá el símbolo .
2. Pulse  para confirmar la función del grill.
3. Gire el control giratorio hasta que el visualizador indique **30:00**.
4. Pulse  para iniciar el proceso de funcionamiento del grill. El símbolo  comienza a parpadear en el visualizador.







Nota:

A mitad del tiempo programado de funcionamiento del grill, se escucharán dos pitidos y el programa automáticamente se detendrá; en este momento podrá dar la vuelta a los alimentos cocinados en el grill. Abra la puerta, dé la vuelta a los alimentos, cierre la puerta y pulse  para continuar con el programa.

## Funciones combinadas

Cuando utilice una combinación de funciones, las funciones de microondas, aire/caliente y grill se activarán alternativamente en momentos distintos del tiempo configurado. Usando varias combinaciones se reducirá el tiempo total de cocción. Estos programas son útiles para pescado, patatas, soufflés o gratinados.

Función	Visualizador	Microondas 	Aire caliente 	Grill 
Combi 1	C-1	●	●	
Combi 2	C-2	●		●
Combi 3	C-3		●	●
Combi 4	C-4	●	●	●







1. Pulse  repetidas veces hasta que aparezca la función combinada deseada.
2. „C-1“, „C-2“, „C-3“ o „C-4“ parpadearán en el visualizador, además aparecerán los símbolos correspondientes (, , ).
3. Pulse  para confirmar la función combinada seleccionada.
4. Gire el control giratorio para seleccionar el tiempo de cocción.
5. Pulse  para iniciar el proceso de cocción. En el visualizador destellará el símbolo correspondiente a la función seleccionada.

## La función de aire caliente

Con esta función, el aire caliente circula dentro del horno, consiguiendo una cocción y un dorado uniformes. Pulsando la tecla , podrá seleccionar la temperatura de cocción dentro del rango de 150°C a 240°C. El tiempo de cocción se puede programar hasta un valor máximo de 95 minutos.

Si es necesario, se puede precalentar el aparato. Seleccione el nivel de temperatura deseada y pulse  dos veces.

Ejemplo: el aparato se debe precalentar a 200°C, seguido de un tiempo de cocción de 30 minutos.

1. Pulse  6 veces. **200°C** comienza a destellar en el visualizador, y aparece el símbolo .
2. Pulse  para confirmar el ajuste de la temperatura.
3. Pulse  para iniciar el proceso de precalentamiento.
4. El símbolo  y la barra indicadora luminosa parpadeará durante el proceso de precalentamiento.
5. Cuando se alcance la temperatura seleccionada, se escucharán dos pitidos y el indicador **'200°C'** comenzará a parpadear.
6. Abra la puerta, coloque la comida dentro del compartimento del horno y cierre la puerta de nuevo.
7. Gire el control giratorio hasta que **30:00** aparezca en el visualizador.
8. Pulse  para iniciar el proceso de cocción. El símbolo  destellará en el visualizador.

Nota:

1. El tiempo de cocción no se puede configurar durante el proceso de precalentamiento.
2. Si el tiempo de cocción no se configura antes de que hayan transcurrido 5 minutos de la conclusión del proceso de calentamiento, se escucharán 5 pitidos y el aparato automáticamente regresará al modo de Espera.







Nota: Se pueden omitir los pasos 3-7, si el precalentamiento no es necesario.

## Programa de descongelación basado en el tiempo o el peso ( )

Este programa de descongelación es útil para descongelar alimentos ajustando el peso del alimento a descongelar, o seleccionando directamente el tiempo de descongelación. Para los alimentos delicados aconsejamos descongelar a nivel 'Bajo' (ver la tabla *Ajuste de potencia*), para asegurar que el alimento se descongela a temperatura constante y baja. El indicador **'DEF1'** representa la descongelación basada en el peso; **'DEF2'** representa la descongelación basada en el tiempo.

#### Notas útiles:

- El proceso de descongelación se debe interrumpir a intervalos regulares y los trozos de alimentos ya descongelados se deben retirar; de este modo se asegura que los alimentos ya descongelados no absorberán el calor destinado a alimentos que todavía deben ser descongelados.
- Si los alimentos no están completamente descongelados después de haber transcurrido el tiempo de descongelación seleccionado, se aconseja que la descongelación posterior se limite a periodos de 1 minuto hasta conseguir descongelar los alimentos por completo.
- Los alimentos conservados en recipientes de plástico o envueltos en plástico deben dejarse reposar durante un rato después de sacarlos del congelador. Espere hasta que los alimentos se puedan separar fácilmente del plástico, antes de introducirlos en el horno dentro de un recipiente apropiado para su uso en hornos microondas.



1. Pulse  una o dos veces. El visualizador mostrará 'dEF1' o 'dEF2' y, también, los símbolos  y .
2. Utilice el control giratorio para seleccionar el peso de los alimentos que desea descongelar (entre 100g y 2000g) o el tiempo deseado de descongelación (entre 00:05 y 95:00).
3. Pulse  para iniciar el proceso de descongelación. Se escuchará una señal acústica, y los símbolos  y  comenzarán a destellar.

#### Programa rápido

Los tiempos de funcionamiento del microondas que se utilizan habitualmente se pueden seleccionar pulsando simplemente . Con esta función, el nivel de potencia del microondas es **siempre** 100%. Cada vez que pulse la tecla, el tiempo de cocción incrementará en 30 segundos.



Note: El proceso de cocción comienza al pulsar la tecla por primera vez.

Ejemplo: para programar la función microondas para un tiempo de cocción de 2 minutos al 100% de potencia.



1. Pulse  4 veces. El visualizador mostrará **2:00**, y el símbolo  comenzará a destellar.









#### Programas automáticos de cocción

Estos programas automáticos de cocción son útiles al cocer alimentos sin tener que seleccionar ningún ajuste, es decir ni la potencia ni el tiempo. Cuando el programa ha comenzado, la función seleccionada en cada momento aparecerá indicada en el visualizador mediante el símbolo correspondiente (por ejemplo  para la función microondas).

1. Use el control giratorio para seleccionar el programa deseado. El visualizador indica el símbolo correspondiente al programa seleccionado y, 'Auto', y el indicador del programa 'A-1' comienza a parpadear.
2. Pulse  para confirmar el programa.
3. Utilice el control giratorio para configurar el peso deseado.
4. Pulse  para iniciar el programa.

**Nota:** El menú 'A-8' (Pasteles) utiliza la función de aire-caliente. Primero precalienta el horno a 160 grados y después inicia el programa de cocción automático. Cuando el precalentamiento haya concluido, se escucharán 2 pitidos y la temperatura del visualizador comienza a parpadear. Introduzca el pastel en el horno microondas y pulse  para iniciar el programa.



Menú	Peso	Visualizador
 Recalentar	150 g	150
	250 g	250
	350 g	350
	450 g	450
	600 g	600
 Patatas	230 g	1
	460 g	2
	690 g	3

<b>A-3</b>  Carne	150 g	150
	300 g	300
	450 g	450
	600 g	600
<b>A-4</b>  Verdura	150 g	150
	350 g	350
	500 g	500
<b>A-5</b>  Pescado	150 g	150
	250 g	250
	350 g	350
	450 g	450
<b>A-6</b>  Fideos	50 g ( con agua fría 450 g)	50
	100 g ( con agua fría 800 g)	100
	150 g ( con agua fría 1200 g)	150
<b>A-7</b>  Sopa	200 ml	200
	400 ml	400
	600 ml	600
<b>A-8</b>  Pasteles	475 g	475
<b>A-9</b>  Pizza	200 g	200
	300 g	300
	400 g	400
<b>A-10</b>  Aves	500 g	500
	750 g	750
	1000 g	1000
	1200 g	1200

## Establecer programas múltiples

El aparato permite configurar un máximo de 2 programas para que funcionen consecutivamente, por ejemplo la descongelación, seguida de la cocción en el microondas. Se puede seleccionar cualquier programa de descongelación, microondas, grill o aire caliente así como cualquier combinación de los programas. Cualquier programa de descongelación, por supuesto debe ejecutarse antes de iniciar cualquier programa de cocción.

Ejemplo: para descongelar los alimentos antes de cocerlos utilizando la función del microondas.

1. Programe la función de descongelación (sin pulsar .
2. Programe la función microondas.
3. Pulse . El visualizador muestra los símbolos correspondientes a los programas seleccionados. 5 pitidos le indican que el programa completo ha terminado.



**Consejo:** Esta función de memoria es especialmente útil cuando utilice el microondas para cocer alimentos a distintos niveles de potencia. Inicialmente se debe seleccionar una potencia más elevada, posteriormente se puede reducir la potencia para mantener los alimentos calientes, y para garantizar que el calor está distribuido uniformemente cuando los alimentos ya están cocidos.

### Temporizador

El microondas se podrá preprogramar de modo que comience a funcionar a una hora predeterminada. No obstante, antes de utilizar la función de activación retardada con temporizador compruebe siempre que el reloj del aparato está correctamente ajustado.



1. Ajuste la hora (consulte *Ajustar el reloj*).
2. Seleccione el programa deseado. El aparato le permite seleccionar entre 2 programas; pero no podrá seleccionar ningún programa de descongelación con la función de activación retardada del temporizador.



**Nota:** No pulse todavía  después de seleccionar el programa actual. Los programas de cocción automática solo se pueden iniciar individualmente.

3. Pulse . La hora actual aparecerá mostrada en el visualizador y los dígitos de las horas destellarán.
4. Use el mando giratorio para seleccionar el ajuste deseado de la hora (entre 0-23 ó 1-12) en que desea que el aparato comience a funcionar.
5. Pulse . Los dígitos de los minutos destellarán.
6. Use el mando giratorio para seleccionar el ajuste deseado de los minutos (entre 0-59) en que desea que el aparato comience a funcionar.
7. Pulse . El programa seleccionado se activará a la hora preprogramada, momento en que se escucharán 2 señales acústicas.

### Dispositivo de seguridad para niños:

Este dispositivo de seguridad evita que los niños puedan utilizar el aparato sin supervisión.

Para activar el dispositivo de seguridad, pulse   durante 3 segundos. El símbolo  aparece mostrado en el visualizador.

Para desactivar el dispositivo de seguridad, Pulse   de nuevo durante 3 segundos. El símbolo  desaparece del visualizador.

**Nota:** Si Vd. no pudiera encender el aparato, compruebe primero que el dispositivo de seguridad no está activado.

## Mantenimiento y Limpieza

- Antes de limpiar el aparato, asegúrese de que esté desconectado de la red eléctrica y que se haya enfriado por completo.
- No limpie la unidad con agua. Asegúrese de que el agua - ni la más mínima cantidad - no entre en las ranuras de ventilación en el interior o el exterior de la unidad. No emplee aparatos de limpieza con vapor para la limpieza.
- Las superficies internas se deben limpiar a fondo después de cada ciclo de operación. Mantenga limpios en todo momento tanto el interior de la puerta como el marco.
- La unidad entera se puede limpiar con un paño limpio ligeramente humedecido y un detergente ligero. Después séquelo meticulosamente.
- No emplee productos de limpieza abrasivos o muy fuertes. Los pulverizadores especiales para limpiar hornos normales que se pueden conseguir en las tiendas no se deben de usar.
- La rejilla, el plato giratorio y el anillo de rodillo/unidad de transmisión se deben limpiar en agua templada con jabón.
- Mantenga limpios en todo momento el anillo de rodillo/unidad de transmisión y el riel por debajo.



**Información adicional****Especificaciones técnicas**

Tamaño exterior:	495 mm (A) x 515 mm (P) x 305 mm (A)
Tamaño interior	
· plato giratorio de vidrio:	Ø 315 mm
· espacio libre encima del plato giratorio de vidrio:	185 mm
Peso de unidad:	ca. 18 kg
Voltaje de operación:	230 V~ 50 Hz
Consumo total de energía:	
· grill:	1100 W
· microondas:	1500 W
· aire caliente:	2500 W
· combinación microondas/grill:	1500 W
Potencia de salida de microondas:	90 W - 900 W

**Eliminación**























Los dispositivos en los que figura este símbolo deben ser eliminados por separado de la basura doméstica, porque contienen componentes valiosos que pueden ser reciclados. La eliminación correcta ayuda a proteger el medio ambiente y la salud de las personas. Consulte a las autoridades municipales o el establecimiento de venta donde podrán facilitarle la información relevante. Los aparatos eléctricos que ya no son utilizables se pueden entregar gratuitamente en el establecimiento de venta.

**Garantía**

Este producto está garantizado por un período de dos años, contado a partir de la fecha de compra, contra cualquier defecto en materiales o mano de obra. Esta garantía sólo es válida si el aparato ha sido utilizado siguiendo las instrucciones de uso, siempre que no haya sido modificado, reparado o manipulado por cualquier persona no autorizada o haya sido estropeado como consecuencia de un uso inadecuado del mismo. Naturalmente esta garantía no cubre las averías debidas a uso o desgaste normales, así como aquellas piezas de fácil rotura tales como cristales, piezas cerámicas, etc. Esta garantía no afecta a los derechos legales del consumidor ante la falta de conformidad del producto con el contrato de compraventa.

## Forno a microonde

## Esempi di programmazione - Riferimento rapido

Riscaldamento di un'unica porzione (ca. 450 g r.)	
Girate la manopola di comando (display <b>A1</b> ) + premete il tasto  + girate la manopola di comando sino a visualizzare sul display ( <b>450g</b> ) + premete il tasto 	
Funzionamento a microonde al massimo della potenza per 60 secondi	
Premete  2x	
Funzionamento a microonde per 5 minuti all'80% di potenza (720 W)	
Premete 2 x il tasto  +  + girate la manopola di comando sino a visualizzare sul display ( <b>5:00</b> ) + 	
Funzionamento a ventilazione forzata per 45 minuti a 160°C	
Premete 2 x il tasto  (display <b>160°C</b> ) +  + girate la manopola di comando sino a visualizzare sul display ( <b>45:00</b> ) + 	
Tempo di grigliatura 8 minuti	
Premete 1 x il tasto x  (display <b>G-1</b> ) +  + girate la manopola di comando sino a visualizzare sul display ( <b>8:00</b> ) + 	
Funzione di scongelamento per 10 minuti	
Premete 2 x il tasto  (display <b>dEF2</b> ) + girate la manopola di comando sino a visualizzare sul display ( <b>10:00</b> ) + 	
Combinazione microonde/grill per 20 minuti	
Premete 3 x il tasto  (display <b>C-2</b> ) +  + girate la manopola di comando sino a visualizzare sul display ( <b>20:00</b> ) + 	
Combinazione microonde/ventilazione forzata per 30 minuti	
2 x  (display <b>C-1</b> ) +  + girate la manopola di comando sino a visualizzare sul display ( <b>30:00</b> ) + 	
Funzione di scongelamento per 4 minuti + funzionamento a microonde per 6 minuti al 100% (900W) di potenza	
Premete 2 x il tasto  (display <b>dEF2</b> ) + girate la manopola di comando sino a visualizzare sul display ( <b>4:00</b> ) +  + girate la manopola di comando sino a visualizzare sul display ( <b>6:00</b> ) + 	

## Gentile Cliente,

Prima d'utilizzare il forno a microonde, leggete attentamente le seguenti istruzioni e conservate il presente libretto per poterlo consultare anche in futuro. L'apparecchio va utilizzato solo da persone che si siano impratichite con le presenti istruzioni.

## Imparate a conoscere il vostro apparecchio

- |                               |                             |
|-------------------------------|-----------------------------|
| 1. Coperchietto di protezione | 8. Elemento della graticola |
| 2. Luce interna               | 9. Unità motore             |
| 3. Display                    | 10. Griglia                 |
| 4. Quadro di comando          | 11. Chiusura sportello      |
| 5. Manopola di controllo      | 12. Impugnatura sportello   |
| 6. Piastra girevole in vetro  | 13. Oblo d'osservazione     |
| 7. Anello di rotazione        |                             |

**Norme di sicurezza****Importanti norme di sicurezza**

Vi preghiamo di leggere le seguenti istruzioni con attenzione e di conservare il manuale per farvi riferimento anche in futuro.

**Collegamento alla rete**

L'apparecchio deve essere collegato esclusivamente a una presa di corrente con messa a terra, installata a norma di legge. Assicuratevi che la tensione di alimentazione corrisponda alla tensione indicata sulla targhetta portadati. Questo prodotto è conforme alle direttive vincolanti per l'etichettatura CE.

**Sistemazione dell'apparecchio**

- Installate sempre il forno a microonde sopra a una superficie stabile e piana, termoresistente e al riparo da qualsiasi fonte di eccessivo calore o umidità.
- L'apparecchio deve essere installato e messo in funzione solo su una superficie di almeno 850 mm dal livello del pavimento.
- Non utilizzate l'apparecchio all'aperto.
- Non togliete i piedini posti sulla base dell'apparecchio.
- Assicurate sempre una sufficiente aerazione. Non poggiate sull'apparecchio nessun oggetto e rispettate le distanze minime qui di seguito indicate fra l'apparecchio e il muro o altri oggetti:

Lati: 7,5 cm

Dietro: 7,5 cm

Alto: 30,0 cm

Per evitare il surriscaldamento, l'apparecchio non deve essere installato all'interno di armadietti o dietro sportelli o schermi decorativi. Quando sistemate l'apparecchio, evitate di installarlo direttamente sotto un armadio o qualsiasi altro oggetto simile.

**Consigli utili**

- **Avvertenza: Alcuni alimenti possono prendere fuoco. Non lasciate mai, in nessuna circostanza, l'apparecchio incustodito durante l'uso delle microonde, del grill, della ventilazione forzata o delle funzioni combinate.**
- Questo forno a microonde è stato progettato esclusivamente per lo scongelamento, il riscaldamento e la cottura degli alimenti. **Avvertenza:** ogni tentativo di riscaldare cibi secchi o capi di abbigliamento, cuscini scaldini, pantofole, spugne, strofinacci bagnati ecc.: può essere causa di ferite, fuoco o incendio.
- Nessuna responsabilità verrà assunta in caso di danni risultanti da un uso erraneo o dalla non conformità alle istruzioni.

- Utilizzate solo utensili da cucina adatti per l'uso con un forno a microonde. Non usate nessun contenitore metallico per riscaldare alimenti o bevande quando utilizzate la funzione a microonde. Per maggiori informazioni, consultate la sezione *"Utilizzate sempre utensili da cucina idonei"*.
- L'apparecchio non è previsto per l'utilizzo con un timer esterno o con un sistema separato di comando a distanza.
- Il presente apparecchio può essere usato da bambini (di almeno 8 anni di età) e da persone con ridotte capacità fisiche, sensoriali o mentali, o da persone senza particolari esperienze o conoscenze, purché siano sotto sorveglianza o siano state date loro istruzioni sull'uso dell'apparecchio e comprendano pienamente i rischi e le precauzioni di sicurezza che l'apparecchio comporta.
- Ai bambini non deve essere consentito di giocare con l'apparecchio.
- Ai bambini non deve essere consentito di effettuare lavori di pulitura o di manutenzione dell'apparecchio senza la supervisione di un adulto.
- L'apparecchio e il cavo di alimentazione devono essere tenuti sempre fuori della portata di bambini di età inferiore agli 8 anni.
- **Avvertenza:** L'apparecchio e le superfici accessibili diventano molto calde durante il funzionamento. Prestate estrema attenzione a non toccare gli elementi riscaldanti. I bambini sotto gli 8 anni di età non devono avere accesso all'apparecchio se non è possibile garantire la supervisione costante di un adulto.
- Spegnete sempre l'apparecchio e disinserite la spina dalla presa di corrente:
  - durante ogni pulizia,
  - in caso di cattivo funzionamento.
  - dopo ogni uso.
- Per disinserire la spina dalla presa di corrente, non tirate mai il cavo di alimentazione ma afferrate direttamente la spina.
-  **Attenzione:** Le superfici esterne dell'apparecchio potrebbero riscaldarsi durante l'uso. Esiste anche il rischio di emissione di vapore attraverso le fenditure di aerazione: **pericolo di scottature**.
- Evitate che l'apparecchio o il cavo d'alimentazione si trovino a contatto con fonti di calore. Non lasciate pendere liberamente il cavo di alimentazione e tenetelo lontano dagli elementi riscaldanti.
- Per evitare eventuali rischi di scosse elettriche, non pulite l'apparecchio con liquidi e non immergetelo in sostanze liquide.
- Per evitare di graffiare lo sportello di vetro, non utilizzate prodotti detergenti aggressivi o abrasivi o raschietti di metallo, altrimenti è possibile che si provochino danni.
- È decisamente sconsigliato l'uso di apparecchi di pulizia a vapore per pulire questo forno.

- La mancanza di una corretta pulizia dell'apparecchio potrebbe danneggiare la qualità delle superfici e comportare l'eventuale diminuzione del ciclo di vita oltre che potenziali rischi per la sicurezza di chi lo utilizza. È bene quindi eliminare immediatamente ogni residuo di cibo. Per informazioni più dettagliate su come pulire l'apparecchio, consultate la sezione *Manutenzione e pulizia*.
- Questo apparecchio è studiato per il solo uso domestico o per impieghi simili, come per esempio
  - cucine per il personale, negozi, uffici e altri ambienti simili di lavoro,
  - aziende agricole,
  - clienti di alberghi, motel e stabilimenti simili,
  - clienti di pensioni "bed-and-breakfast" (letto & colazione).
- **Attenzione:** Ogni manutenzione o assistenza che esiga la rimozione del coperchietto di protezione contro i raggi a microonde costituisce un rischio grave per le persone non qualificate. Ciò comprende la sostituzione del cavo di alimentazione speciale o di qualsiasi lampadina interna. L'apparecchio non deve essere aperto, tranne che da un tecnico qualificato. Nel caso in cui l'apparecchio richieda una riparazione, rinviatelo ad uno dei nostri Centri Assistenza Clienti i cui indirizzi si trovano in appendice al presente libretto.
- Quando mettete a riscaldare nel forno a microonde delle sostanze liquide, potrebbe succedere che il liquido si riscaldi oltre il punto di ebollizione, senza che sia visibile nessun ribollimento. È importante perciò prestare molta attenzione quando toccate i contenitori, ad esempio per toglierli dal forno.  
Per ridurre i rischi di trabocco, durante il processo di riscaldamento sarebbe opportuno introdurre nel contenitore un'asta in vetro termoresistente.
- Non mettete a riscaldare con il forno a microonde uova nei gusci o uova sode intere: rischierebbero di scoppiare, e il rischio persiste anche dopo che il processo di riscaldamento a microonde si è concluso.
- **Attenzione:** È altrettanto pericoloso riscaldare con il forno a microonde liquidi o altri cibi solidi sistemati in contenitori chiusi perché potrebbero esplodere.
- Prima di mettere a riscaldare biberon o pappe per bambini in barattoli di vetro, agitate e mescolatene bene il contenuto per assicurare una distribuzione uniforme della temperatura. E prima di presentare il cibo al bambino, controllatene sempre la temperatura in modo da evitare dolorose e pericolose scottature.
- Quando riscaldate o cuocete cibo contenuto o avvolto in materiali combustibili quali la plastica o la carta, l'involucro rischia di infiammarsi. Potrebbe succedere anche che il cibo si secchi o addirittura si infiammi se il tempo di cottura è eccessivo. Anche il grasso o l'olio sono sostanze infiammabili. È quindi importante sorvegliare l'apparecchio durante il funzionamento. I liquidi molto infiammabili come l'alcool ad alta concentrazione, ovviamente non devono mai essere riscaldati.

- In caso di emissione di fumo durante il funzionamento, tenete lo sportello chiuso per impedire o soffocare eventuali fiamme. Spegnete immediatamente l'apparecchio e disinserite la spina dalla presa di corrente.
- Per evitare rischi di scottature, utilizzate sempre una presina adatta quando togliete il cibo dal forno: gli utensili e i contenitori da cottura si riscaldano sia durante le funzioni grill e di ventilazione forzata, sia durante il funzionamento a microonde.
- I termometri da forno speciali (come quelli utilizzati nei forni tradizionali) non sono adatti per i forni a microonde.

## Prima di adoperare l'apparecchio per la prima volta

- Dopo la sballatura e prima di collegare alla rete di alimentazione, controllate accuratamente che l'apparecchio e il cavo di alimentazione non presentino nessuna traccia di deterioramento.
- **Avvertenza:** Assicuratevi inoltre che lo sportello (oblò d'osservazione e chiusure dello sportello compresi) non sia danneggiato o piegato e richiudete saldamente lo sportello contro il suo supporto. Ciò è importante per impedire l'emissione di energia microonde durante il funzionamento. Per lo stesso motivo occorrerà esaminare accuratamente la parte esterna dell'apparecchio e l'interno del forno. In caso di danneggiamento, l'apparecchio non deve essere utilizzato finché non sarà stato controllato da un tecnico specializzato.
- Eliminate completamente tutti gli imballi esterni e interni. I materiali utilizzati per l'imballaggio sono riciclabili.
- **Non rimuovete** la pellicola di schermatura posta sulla parte interna dello sportello, né l'anello di rotazione/elemento di trasmissione né il coperchietto di protezione (1) che si trova sul lato destro all'interno del forno vicino alla luce.
- **Avvertenza:** Tutto il materiale di imballaggio deve essere tenuto fuori della portata dei bambini a causa del rischio potenziale esistente, per esempio di soffocamento.
- Dovendo usare l'apparecchio per la prima volta, o dopo un lungo periodo di inattività, pulitelo accuratamente nel modo indicato nella sezione *Manutenzione e pulizia*.
- Inserite l'anello di rotazione/elemento di trasmissione e la piastra girevole in vetro all'interno dell'apparecchi.
- Non mettete in funzione l'apparecchio se l'anello di rotazione/elemento di trasmissione e la piastra girevole non sono inseriti correttamente in sede.
- Dovendo usare il forno a microonde per la prima volta, lasciate riscaldare l'apparecchio regolato solo sulla funzione grill (senza attivare la funzione microonde) per circa 10 minuti. In questo modo si potrà eliminare il caratteristico odore emesso da un qualsiasi grill al primo utilizzo. Potrebbe fuoriuscire un leggero fumo; questo fenomeno è normale ma occorrerà assicurare una sufficiente aerazione.
- Questo apparecchio è un dispositivo del gruppo 2 classe B ISM. Al gruppo 2 appartengono tutti i dispositivi ISM (industriali, scientifici, medici) che generano energia a radio-frequenza e/o utilizzano energia a radio-frequenza sotto forma di radiazioni elettromagnetiche per la lavorazione dei materiali; vi appartengono inoltre anche i dispositivi a elettroerosione. La classe B designa i dispositivi a uso domestico, o qualsiasi altro dispositivo simile integrato nella rete di potenza generale di fornitura degli apparecchi domestici.

**Avvertenza: non accendete l'apparecchio senza aver inserito nel forno il cibo da riscaldare o da cuocere.** L'uso a vuoto dell'apparecchio rischia di danneggiarlo.

## La funzione microonde (Gruppo II in accordo alla norma EN 55011)

Un'energia elettromagnetica verrà prodotta all'interno dell'apparecchio, generando l'oscillazione delle molecole alimentari (molecole d'acqua in particolare), oscillazione che, a sua volta, determinerà il riscaldamento del cibo. I cibi ad alto tenore d'acqua si riscaldano perciò più velocemente dei cibi secchi. Il calore verrà gradualmente prodotto all'interno del cibo. Gli utensili, contenitori o piatti utilizzati saranno indirettamente riscaldati e solamente in funzione della temperatura del cibo.

## Utilizzate sempre utensili da cucina idonei

- Non ponete il cibo direttamente sulla piastra girevole in vetro; utilizzate sempre un piatto o un contenitore da cottura idoneo. Badate a non lasciare sporgere il contenitore fuori dal bordo della piastra girevole in vetro.
- L'uso di oggetti di metallo deve essere evitato perché le superfici metalliche riflettono le microonde, impedendo che esse giungano sino al cibo da cuocere. La presenza di metallo dentro il forno potrebbe causare alcune scintille suscettibili, a loro volta, di danneggiare l'apparecchio.
- In linea generale, non si devono usare nel forno a microonde posate o contenitori in metallo. Alcuni involucri alimentari comprendono fogli di alluminio o fili metallici sotto ad uno strato di carta, e non sono consigliabili per l'uso con gli apparecchi a microonde.
- Nel caso in cui in una ricetta sia consigliato l'utilizzo del foglio di alluminio, badate ad avvolgere accuratamente il cibo nel foglio di alluminio (evitando la formazione di bollicine d'aria). Calcolate uno **spazio di minimo 2,5 cm** fra il foglio di alluminio e le pareti interne del forno.
- Assicuratevi sempre che il contenitore o il piatto di cottura utilizzato non abbia nessuna decorazione metallica, tipo un bordo dorato o colorato contenente delle particelle di metallo. Gli oggetti in cristallo di piombo sono sconsigliati. Assicuratevi sempre che i contenitori utilizzati per la cottura non presentino nessun elemento vuoto (impugnature, ad esempio). Le sostanze porose rischiano di assorbire acqua durante la pulizia e sono quindi sconsigliate. I contenitori o utensili da cottura in 'Melamina' assorbono energia e sono anch'essi sconsigliati.

### Uso della funzione microonde

- I contenitori in vetro o in porcellana termoresistente si prestano tuttavia perfettamente all'uso dentro gli apparecchi a microonde.
- La plastica è adatta solo se del tipo ad alta resistenza termica. I sacchetti di cottura ecc. devono essere perforati in modo da liberare l'alta pressione durante la cottura. I contenitori da cottura specialmente designati per l'uso nei forni a microonde sono disponibili presso i principali negozi di articoli da cucina.
- I contenitori o piatti di cottura possono essere provati per determinare se sono idonei per l'uso dentro un apparecchio a microonde: ponete l'oggetto (privo d'alimenti) sopra alla piastra girevole in vetro; accendete l'apparecchio, regolate il forno al livello 'Alto' e lasciatelo funzionare per circa 20 secondi. Ascoltate e osservate attentamente se si producono scoppiettii o scintille. In questo caso, spegnete immediatamente l'apparecchio. È importante controllare anche la temperatura del contenitore: i contenitori adatti diventeranno solamente tiepidi.

### Uso della funzione grill o a ventilazione forzata

- Con la funzione grill o a ventilazione forzata, potete usare i contenitori o i piatti termoresistenti utilizzati con i forni tradizionali. I contenitori in plastica, invece, non devono mai essere utilizzati con le funzioni grill e a ventilazione forzata.
- Gli alimenti destinati alla cottura vanno sistemati direttamente sopra alla griglia, la quale a sua volta verrà posta sulla piastra girevole in vetro.



### Uso delle funzioni combinate microonde/grill o microonde/ventilazione forzata

- Con le combinazioni microonde/grill o microonde/ventilazione forzata, le rispettive funzioni vengono attivate in maniera alternata. I contenitori o i piatti da utilizzare, quindi, devono essere adatti all'uso con le microonde, ma devono essere **anche** termoresistenti. A causa delle temperature relativamente alte raggiunte dal forno, i contenitori in plastica non possono essere usati. Assicuratevi che il contenitore o il piatto utilizzato non contenga nessun elemento metallico.





## Funzionamento

### Informazioni generali sulla programmazione dell'apparecchio

Per garantire dei risultati ottimali, il forno a microonde utilizza dispositivi elettronici di ultima generazione.

- Premendo un tasto, sentirete un segnale sonoro a conferma dell'esatta immissione del comando.
- Durante una sequenza di programmazione, è possibile richiamare le impostazioni ad essa relative, premendo il tasto adatto. Per es., se durante il programma a microonde, premete il pulsante  sul display verranno visualizzate le impostazioni di potenza selezionate.
- Un programma può essere interrotto o ripreso premendo il tasto .

### Messa in funzione: istruzioni generali



- Ponete il cibo da riscaldare in un contenitore idoneo e sistematelo sulla piastra girevole del forno.
- Per non far asciugare troppo i cibi da preparare con la funzione microonde, utilizzate dei coperchi. Coperchi in vetro o in plastica, specifici per l'uso con gli apparecchi a microonde, sono disponibili presso quasi tutti i negozi di articoli da cucina.
- Nell'utilizzare le funzioni combinate microonde/grill o microonde/ventilazione forzata, non coprite gli alimenti da cucinare.
- Per la grigliatura, sistemate la griglia direttamente sul piatto di vetro girevole e gli alimenti sulla griglia.
- Chiudete lo sportello e impostate il programma di cottura desiderato.
- All'avvio del programma, la piastra girevole comincia a ruotare. Durante il funzionamento dell'apparecchio, la luce interna rimane accesa.
- Se il programma non ha inizio entro 5 minuti, l'apparecchio ritornerà automaticamente nella modalità di attesa (Stand-by).
- Se, durante il funzionamento, aprite lo sportello o premete il tasto   (per esempio per mescolare o girare gli alimenti per assicurare un'uniforme distribuzione del calore), le funzioni di programmazione e il timer verranno interrotti. Se necessario, a questo punto potete modificare il tempo di cottura. Il programma riprenderà automaticamente solo dopo che avrete chiuso lo sportello e premuto il tasto .
- Premete il tasto   due volte per interrompere il programma.
- 5 segnali sonori indicano che il tempo pre-programmato è terminato e immediatamente si spegne la luce interna.
- Aprite lo sportello e togliete il contenitore con il cibo.
- Per ottenere una distribuzione del calore uniforme all'interno del cibo, occorrerà lasciare riposare il contenitore per parecchi minuti.

### Regolazione dell'orologio:

Dopo che l'apparecchio è stato collegato alla rete di alimentazione elettrica, sul display compaiono le cifre "0:00" e viene emesso un segnale acustico.

N.B.: Il conteggio del tempo non ha inizio se non è stato regolato l'orologio. Il processo di impostazione dell'orario può essere cancellato premendo il tasto .

L'orologio va regolato quando si collega l'elettrodomestico per la prima volta e anche dopo un'eventuale interruzione della corrente elettrica.

1. Premete  una o due volte per selezionare il tipo di visualizzazione dell'orario da 24 o da 12 ore. Sul display compare **24H** o **12H**.
2. Girate la manopola di controllo per impostare l'ora. Le ore devono essere da **0** a **23** (per il tipo da 24H) o da **1** a **12** (per il tipo da 12H)..
3. Premete . Le cifre dei minuti cominciano a lampeggiare.
4. Girate la manopola di controllo per impostare i minuti. L'orario impostato deve essere da **0** a **59**.
5. Premete  per completare la procedura di regolazione dell'orario. Il simbolo ":" lampeggia e sul display è visualizzato l'orario corretto.





### La funzione a microonde

Per la programmazione dell'apparecchio, prima di avviare una sequenza di programma, bisogna selezionare la modalità giusta (a microonde), l'impostazione di potenza e il tempo di cottura. L'impostazione di potenza viene selezionata premendo una o più volte il tasto . Il tempo di cottura può essere pre-impostato sino ad un massimo di 95 minuti.

	Impostazioni di potenza			
	Potenza (P)	Display	Tipo	
1 x	900 W	<b>P100</b> (100 %)	Alto	Riscaldamento di liquidi, cottura
2 x	720 W	<b>P 80</b> (80 %)	Medio- alto	Scongellamento e riscaldamento dei cibi congelati
3 x	450 W	<b>P 50</b> (50 %)	Medio	Cottura di alimenti delicati
4 x	270 W	<b>P 30</b> (30 %)	Scongellamento	Scongellamento
5 x	90 W	<b>P 10</b> (10 %)	Basso	Scongellamento di alimenti delicati



Esempio: programmazione della funzione a microonde per un tempo di cottura di 5 minuti al 50 % di potenza.

1. Premete  3 volte. Sul display compaiono **P 50** e .
2. Premete  per confermare la funzione a microonde.
3. Ruotate la manopola di controllo sino a visualizzare sul display le cifre **5:00**.
4. Premete . Il simbolo  comincia a lampeggiare sul display.

N.B.: I passi che seguono servono per impostare il tempo di cottura:





- 0 – 1 minuto : passi da 5 secondi
- 1 – 5 minuti : passi da 10 secondi
- 5 – 10 minuti : passi da 30 secondi
- 10 – 30 minuti : passi da 1 minuto
- 30 – 95 minuti : passi da 5 minuti

## La funzione grill

Il processo di grigliatura utilizza il sistema di irradiazione del calore per la preparazione degli alimenti. Questo programma è adatto per la doratura 'au gratin' o per grigliare sottili fette di carne.

Selezionate il tempo di grigliatura desiderato. Il tempo di grigliatura può essere pre-impostato sino ad un massimo di 95 minuti. L'impostazione di potenza della funzione grill non è modificabile. Questo processo di cottura necessita della vostra continua sorveglianza, dato che la carne ha bisogno di essere girata a metà cottura e tirata fuori dal forno a cottura ultimata.

Esempio: programmazione della funzione grill per 30 minuti di tempo.



1. Premete  una volta. Sul display lampeggia "G-1" ed è visualizzato il simbolo .
2. Premete  per confermare la funzione grill.
3. Ruotate la manopola di controllo sino a visualizzare sul display le cifre **30:00**.
4. Premete  per dare inizio al processo di grigliatura. Il simbolo  comincia a lampeggiare sul display.







Nota:

A metà del tempo di grigliatura programmato, si sentirà un doppio segnale acustico e il programma si spegnerà automaticamente: questo vi permetterà di girare gli alimenti da grigliare. Aprite lo sportello, girate gli alimenti e poi richiudete di nuovo lo sportello e premete  per far continuare il programma.

## Combinazione di funzioni

Quando si utilizzano le combinazioni di funzioni, le funzioni a microonde, a ventilazione forzata e il grill sono attivate alternativamente a diverse impostazioni di tempo. L'utilizzo delle varie combinazioni contribuisce a ridurre il tempo di cottura totale. Questi programmi servono per preparare pesce, patate, soufflé o per gratinare.

Funzione	Display	Microonde 	Ventilazione forzata 	Grill 
Combi 1	<b>C-1</b>	●	●	
Combi 2	<b>C-2</b>	●		●
Combi 3	<b>C-3</b>		●	●
Combi 4	<b>C-4</b>	●	●	●







1. Premete ripetutamente il tasto  sino a visualizzare la funzione combinata che desiderate.
2. I codici **C-1**, **C-2**, **C-3** o **C-4** lampeggiano sul display e, in aggiunta, sono evidenziati anche i simboli corrispondenti (, , .
3. Premete  per confermare la funzione combinata selezionata.
4. Ruotate la manopola di controllo per impostare il tempo di cottura.
5. Premete  per dare inizio al processo di cottura. Il simbolo corrispondente alla funzione impostata lampeggia sul display.

## La funzione a ventilazione forzata

Con questa funzione, dell'aria calda circola all'interno del forno, ottenendo sia la cottura sia la doratura degli alimenti. Premendo il tasto , è possibile impostare la temperatura di cottura tra i 150°C e i 240°C. Il tempo di cottura può essere pre-impostato sino ad un massimo di 95 minuti.

Se necessario, l'apparecchio può essere pre-riscaldato. Selezionate il livello di temperatura desiderato e premete due volte il tasto .

Esempio: pre-riscaldamento dell'apparecchio a 200°C, seguito da un tempo di cottura di 30 minuti.

1. Premete  6 volte. Sul display comincia a lampeggiare la dicitura **200°C** e compare il simbolo .
2. Premete  per confermare l'impostazione della temperatura.
3. Premete  per dare inizio al processo di pre-riscaldamento.
4. Il simbolo  e la barra luminosa di indicazione cominciano a lampeggiare durante il processo di preriscaldamento.
5. Al raggiungimento della temperatura preimpostata, si sentono due segnali sonori e l'indicatore **"200°C"** comincia a lampeggiare.
6. Aprite lo sportello, sistemate il cibo all'interno del forno e richiudete lo sportello.
7. Ruotate la manopola di controllo sino a visualizzare sul display le cifre **30:00**.
8. Premete  per dare inizio al processo di cottura. Il simbolo  lampeggia sul display.

Nota:

1. Il tempo di cottura non può essere impostato durante il processo di preriscaldamento.
2. Se non viene impostato nessun tempo di cottura entro 5 minuti dal completamento del preriscaldamento, si sentono 5 segnali sonori e l'apparecchio si pone automaticamente in modalità di attesa (stand-by).







N.B.: Potete saltare i punti 3-7 se non è necessario pre-riscaldare il forno.

## Programma di scongelamento in base al tempo o al peso

Il programma di scongelamento serve per scongelare alimenti impostando o il peso degli alimenti o direttamente il tempo ritenuto necessario. Per gli alimenti delicati consigliamo di scongelare al livello di potenza "Basso" (ved. la tabella *Impostazioni di potenza*), per assicurarvi che l'alimento si scongeli con un'impostazione di temperatura omogenea e bassa. L'indicatore **"dEF1"** indica lo scongelamento in base al peso; **"dEF2"** indica lo scongelamento in base al tempo.

Consigli utili:

- Il processo di scongelamento dovrebbe essere interrotto ad intervalli regolari per togliere dal forno le parti di alimento già scongelate, in modo da evitare che il cibo già scongelato sottragga calore alla parte ancora da scongelare.
- Se al termine del tempo pre-impostato il cibo non è ancora completamente scongelato, vi consigliamo di continuare con intervalli di tempo non superiori ad 1 minuto ciascuno sino allo scongelamento completo dell'alimento.
- Gli alimenti conservati in involucri di plastica o avvolti con fogli di plastica, dopo che sono stati messi fuori del congelatore, vanno lasciati riposare per un po'. Solo quando si staccheranno facilmente dall'involucro in plastica, potrete metterli nel forno a microonde utilizzando un contenitore specifico.



1. Premete  una o due volte. Sul display compare **"dEF1"** o **"dEF2"** e compaiono anche i simboli  e .
2. Tramite la manopola di controllo impostate il peso degli alimenti da scongelare (tra 100 gr. e 2000 gr.) o il tempo di scongelamento desiderato (tra 00:05 e 95:00).
3. Premete  per dare inizio al processo di scongelamento. Si sentirà un segnale acustico e i simboli  e  cominciano a lampeggiare.

## Programmazione veloce

I tempi di cottura a microonde più soliti, possono essere richiamati velocemente premendo il tasto . Con questa funzione, la potenza delle microonde è stabilita **sempre** al 100%. A ogni pressione del tasto, si aggiungono 30 secondi al tempo di cottura.



N.B: il processo di cottura ha inizio non appena viene premuto il tasto per la prima volta.

Esempio: per programmare la funzione microonde per un tempo di cottura di 2 minuti al 100% di potenza.







1. Premete  4 volte. Sul display compaiono le cifre **2:00**, e il simbolo  comincia a lampeggiare.



## Programmi di cottura pre-impostati

I programmi di cottura pre-impostati risultano particolarmente utili per cucinare alimenti senza bisogno di particolari impostazioni, di potenza o di tempo, da parte vostra. Quando il programma ha inizio, la funzione selezionata è indicata sul display dai simboli corrispondenti (ad es.  per la funzione a microonde).

1. Con la manopola di controllo, impostate il programma desiderato. Sul display compaiono il simbolo del programma corrispondente e la dicitura "Auto"; l'indicatore del programma "A-1" comincia a lampeggiare.
2. Premete  per confermare il programma.
3. Impostate il peso desiderato agendo sulla manopola di comando.
4. Premete  per dare inizio al programma.

**Nota:** Il menu "A-8" (Torte, pasticcini) utilizza la funzione a ventilazione forzata. Si procede prima al preriscaldamento sino a 160 gradi e poi comincia il programma automatico di cottura. Al completamento del processo di preriscaldamento, si sentono 2 segnali sonori e il display della temperatura comincia a lampeggiare. Sistemate il dolce nel forno a microonde e premete  per dare inizio al programma.



Menu	Peso	Display
<b>A-1</b>  Riscaldamento	150 g	150
	250 g	250
	350 g	350
	450 g	450
	600 g	600
<b>A-2</b>  Patate	230 g	1
	460 g	2
	690 g	3
<b>A-3</b>  Carni	150 g	150
	300 g	300
	450 g	450
	600 g	600
<b>A-4</b>  Ortaggi	150 g	150
	350 g	350
	500 g	500
<b>A-5</b>  Pesce	150 g	150
	250 g	250
	350 g	350
	450 g	450
	650 g	650
<b>A-6</b>  Fettuccine, pasta	50 g ( con acqua fredda 450 g)	50
	100 g ( con acqua fredda 800 g)	100
	150 g ( con acqua fredda 1200 g)	150
<b>A-7</b>  Zuppa	200 ml	200
	400 ml	400
	600 ml	600

 <b>A-8</b> Torte, pasticcini	475 g	475
 <b>A-9</b> Pizza	200 g	200
	300 g	300
	400 g	400
 <b>A-10</b> Pollame	500 g	500
	750 g	750
	1000 g	1000
	1200 g	1200

### Impostazione di programmi multipli

L'apparecchio può essere impostato per un massimo di 2 programmi consecutivi, per esempio scongelamento seguito dalla cottura a microonde. Ognuna di queste funzioni, scongelamento microonde, grill, ventilazione forzata o ancora una combinazione di tali programmi, deve essere preventivamente impostata. Naturalmente i programmi di scongelamento devono precedere ogni programma di cottura.

Esempio: scongelare alimenti prima di cucinarli usando la funzione a microonde.

1. Programmate la funzione di scongelamento (senza premere il tasto .
  2. Programmate la funzione a microonde.
  3. Premete . Sul display compaiono i simboli relativi ad ogni programma selezionato.
- 5 segnali acustici indicano il completamento dell'intera sequenza di programmi.



**Consiglio:** Questa funzione di memoria risulta particolarmente utile quando usate il sistema a microonde per cucinare alimenti a diverse impostazioni di potenza. Se inizialmente impostate un alto livello di potenza, in seguito potete ridurlo ad uno stadio successivo e questo per mantenere il cibo in caldo e per assicurarvi che, a cottura ultimata, il calore venga distribuito uniformemente.

### Timer

Il forno a microonde può essere pre-programmato in modo che cominci a funzionare a una determinata ora. In ogni caso, è bene controllare sempre che l'orologio dell'apparecchio sia stato regolato correttamente prima di utilizzare la funzione di impostazione anticipata del timer.

1. Regolate l'orario (ved. *Regolazione dell'orologio*).
2. Impostate il programma desiderato. L'apparecchio consente di impostare 2 programmi; ma con la funzione di impostazione anticipata del timer non è possibile eseguire nessuno dei programmi di scongelamento.



**Nota:** Non premete ancora il tasto  dopo l'impostazione del programma attuale. I programmi automatici di cottura possono essere attivati solo individualmente.

3. Premete . L'orario corretto è evidenziato sul display e le cifre corrispondenti alle ore lampeggiano.
4. Con la manopola di comando selezionate l'ora (cifre tra 0 e 23 o tra 1 e 12) in cui desiderate che il programma abbia inizio.
5. Premete . Le cifre dei minuti lampeggiano.
6. Con la manopola di comando selezionate i minuti (cifre tra 0 e 59) in cui desiderate che il programma abbia inizio.
7. Premete . Il programma selezionato comincerà all'ora prestabilita, quando si udranno 2 segnali acustici.

**Dispositivo di sicurezza per i bambini:**

Questo dispositivo di sicurezza impedisce che dei bambini possano mettere in funzione l'elettrodomestico senza supervisione.

Per attivare il dispositivo di sicurezza, premete   per 3 secondi. Il simbolo  scomparirà dal display.

Per disattivare il dispositivo di sicurezza, premete   per altri 3 secondi. Il simbolo  scomparirà dal display.

**N.B.:** In caso di eventuali problemi nell'accensione dell'elettrodomestico, verificate prima che il dispositivo di sicurezza non sia attivato.

**Manutenzione e pulizia**

- Prima di procedere alla pulizia dell'apparecchio, assicuratevi che l'apparecchio sia disinserito dalla presa di corrente e sia completamente raffreddato.
- Non pulite l'apparecchio con acqua. Impedite che dell'acqua (sia pur in minima quantità) penetri nelle fenditure d'aerazione collocate sulle pareti interne o esterne dell'apparecchio. È proibito l'uso di apparecchi di pulizia a vapore per pulire questo forno.
- Le pareti interne devono essere accuratamente pulite dopo ogni ciclo di funzionamento. La faccia interna dello sportello nonché il telaio dello sportello devono essere mantenuti costantemente puliti.
- L'esterno dell'apparecchio va strofinato con un panno non lanuginoso leggermente umido e con un leggero detersivo casalingo. Strofinatelo poi accuratamente per asciugarlo.
- Non usate soluzioni abrasive o detersivi concentrati. È proibito l'uso degli spruzzatori specifici per la pulizia dei forni tradizionali disponibili sul mercato.
- La griglia, la piastra girevole in vetro e l'anello di rotazione/elemento di trasmissione possono essere lavati in acqua calda e sapone.
- L'anello di rotazione/elemento di trasmissione nonché la pista di guida collocata sotto alla piastra girevole in vetro devono essere mantenuti costantemente puliti.

**Informazioni aggiuntive****Scheda tecnica**

Dimensioni d'ingombro: 495 mm (W) x 515 mm (D) x 305 mm (H)

Dimensioni interne

- piastra girevole in vetro: Ø 315 mm
- spazio libero sopra alla piastra girevole in vetro: 185 mm

Peso dell'apparecchio: ca. 18 chili

Tensione d'esercizio: 230 V~ 50 Hz

Consumo totale d'energia:

- graticola: 1100 W
- microonde: 1500 W
- ventilazione forzata: 2500 W
- combinazione microonde/graticola: 1500 W

Emissione microonde: 90 W - 900 W

**Smaltimento**























Gli apparecchi contrassegnati con questo simbolo devono essere smaltiti separatamente dai normali rifiuti domestici perché contengono materiali di valore che possono essere riciclati. Lo smaltimento adeguato protegge l'ambiente e la salute umana. Le autorità locali o il negoziante di riferimento possono fornire ulteriori informazioni in materia.

**Dichiarazione di garanzia**

La garanzia sui nostri prodotti ha validità di 2 anni dalla data di vendita (certificata da scontrino fiscale) e comprende gli eventuali difetti del materiale o di particolari di costruzione. I danni derivanti da un uso improprio, rotture da caduta o similari non vengono riconosciuti. La presente garanzia non pregiudica i vostri diritti legali, né i diritti acquisiti in quanto consumatore e riconosciuti dalla legislazione nazionale vigente che disciplina l'acquisto di beni. La garanzia decade nel momento in cui gli apparecchi vengono aperti o manomessi da Centri non da noi autorizzati.

## Mikrobølgeovn

### Programmering - eksempler - Enkel oversigt

Opvarmning af middag til 1 person (ca. 450 g)
Drej indstillingsknappen (displayet viser <b>A1</b> ) + tryk  + drej indstillingsknappen bis (displayet viser <b>450g</b> ) + tryk 
Mikrobølgefunktion på højeste effekt i 60 sekunder
Tryk 2 
Mikrobølgefunktion i 5 minutter ved 80% effekt (720 W)
Tryk 2x  +  + drej indstillingsknappen (displayet viser <b>5:00</b> ) + 
Varmluftfunktion i 45 minutter ved 160°C
Tryk 2x  (displayet viser <b>160°C</b> ) +  + drej indstillingsknappen (displayet viser <b>45:00</b> ) + 
Grillfunktion i 8 minutter
Tryk 1 x  (displayet viser <b>G-1</b> ) +  + drej indstillingsknappen (displayet viser <b>8:00</b> ) + 
Optøning i 10 minutter
Tryk 2 x  (displayet viser <b>dEF2</b> ) + drej indstillingsknappen (displayet viser <b>10:00</b> ) + 
Kombination mikrobølge/grill i 20 minutter
Tryk 3 x  (displayet viser <b>C-2</b> ) +  + drej indstillingsknappen (displayet viser <b>20:00</b> ) + 
Kombination mikrobølge/varmluft i 30 minutter
Tryk 2 x  (displayet viser <b>C-1</b> ) +  + drej indstillingsknappen (displayet viser <b>30:00</b> ) + 
Optøning i 4 minutter + mikrobølge funktion i 6 minutter ved 100% (900W)
Tryk 2x  (displayet viser <b>dEF2</b> ) + drej indstillingsknappen (displayet viser <b>4:00</b> ) +  + drej indstillingsknappen (displayet viser <b>6:00</b> ) + 

### Kære kunde,

Læs venligst denne brugsanvisning omhyggeligt inden mikrobølgeovnen tages i brug og gem denne brugsanvisning til senere reference. Ovnen bør kun benyttes af personer der er bekendt med denne vejledning.

### Mikrobølgeovnens dele

- |   |   |
|---|---|
| <ol style="list-style-type: none"> <li>1. Sikringsdæksel</li> <li>2. Lys inde i ovnen</li> <li>3. Display</li> <li>4. Kontrolpanel</li> <li>5. Effektvælger</li> <li>6. Drejefad af glas</li> <li>7. Rullering</li> </ol> | <ol style="list-style-type: none"> <li>8. Grillelement</li> <li>9. Drivaksel</li> <li>10. Grillrist</li> <li>11. Dørlukke</li> <li>12. Dørhåndtag</li> <li>13. Ovnvindue</li> </ol> |
|---|---|

### Vigtige sikkerhedsforskrifter

Læs venligst brugsanvisningen omhyggeligt igennem og gem den til senere reference.

### Tilslutning til lysnettet

Mikrobølgeovnen bør kun tilsluttes til et stik med jordforbindelse, der er installeret i overensstemmelse med el-regulativet. Spændingen på typeskiltet skal svare til spændingen i el-installationen. Dette produkt overholder direktiverne, som gælder for CE-mærkning.

### Placering af mikrobølgeovnen

- Placer altid mikrobølgeovnen på en stabil, plan og varmekast overflade og sørg for at den ikke udsættes for andre varmekilder eller meget høj fugtighed.
- Apparatet må kun sættes op og anvendes på en flade, som er mindst 850 mm over gulvplan.
- Benyt ikke apparatet udendørs.
- Fødderne under ovnen må ikke fjernes.
- Der skal altid være tilstrækkelig ventilation. Placer ikke andre ting ovenpå mikrobølgeovnen, og sørg for at overholde følgende minimumsafstande mellem ovn og vægge eller andre genstande:

Siderne: 7,5 cm

Bagpå: 7,5 cm

Top: 30,0 cm

For at forhindre overophedning må apparatet ikke installeres i et skab eller bag nogen form for dekorativ dør eller skærm; når mikrobølgeovnen skal placeres bør man også sikre sig at den ikke står tæt op under et skab eller noget tilsvarende.

### Vigtige noter

- **Advarsel: Nogle typer af fødevarer er letantændelige. Lad aldrig under nogen omstændigheder ovnen være uden opsyn, når mikrobølge-, grill-, varmluft- eller kombinationsfunktionerne er i brug.**
- Denne mikrobølgeovn er kun beregnet til optøning, opvarmning eller tilberedning af mad. **Advarsel:** Forsøg aldrig på at tørre mad eller tøj, eller på at opvarme varmepuder, indesko, svampe, våde rengøringsklude el. lign., da dette kan forårsage tilskadekomst, brandsår eller brand.
- Ansvar accepteres ikke, hvis ødelæggelse skyldes ukorrekt brug, eller hvis denne brugsanvisning ikke er fulgt.

- Benyt kun køkkenudstyr som er egnet til brug i mikrobølgeovne. Brug aldrig metalbeholdere ved opvarmning af mad eller drikkevarer ved hjælp af mikrobølgefunktionen. For detaljeret information, se venligst afsnittet '*Benyt altid velegnede køkkenredskaber*'.
- Apparatet er ikke beregnet til brug ved hjælp af en ekstern timer eller et separat fjernstyringssystem.
- Dette apparat kan benyttes af børn (som er mindst 8 år) og af personer med reducerede fysiske, sensoriske eller mentale evner, eller mangel på erfaring eller viden, såfremt de har fået vejledning og instruktion i brugen af dette apparat og fuldt ud forstår alle farer og forholdsregler vedrørende sikkerheden som brug af apparatet medfører.
- Børn må aldrig få lov til at lege med apparatet.
- Børn bør aldrig få lov til at udføre rengørings- eller vedligeholdelsesarbejde på apparatet, medmindre de er under opsyn.
- Apparatet og dets ledning må altid holdes væk fra børn som er yngre end 8 år.
- **Advarsel:** Apparatet og dets tilgængelige flader bliver varme under brug. Vær især forsigtig med ikke at berøre varmeelementerne. Børn under 8 år må altid holdes væk fra apparatet, med mindre de er under konstant opsyn.
- Sluk altid apparatet og tag stikket ud af stikkontakten:
  - inden rengøring,
  - tilfælde af fejlfunktion.
  - efter brug.
- Træk aldrig i selve ledningen, når ledningen tages ud af stikkontakten; tag altid fat i selve stikket.
-  **Advarsel:** Apparatets ydre flader kan blive varme under brug. Der er også fare for at damp kan udledes gennem ventilationsrillerne: Fare for skoldning.
- Lad ikke apparatet eller dets ledning komme i berøring med varme overflader eller komme i kontakt med andre varmekilder. Lad ikke ledningen hænge løst og hold den væk fra alle varme dele.
- For at undgå risiko for elektrisk stød må apparatet ikke rengøres med nogen former for væske eller nedsænkes i væske.
- For at undgå at ridse glas døren, må man aldrig benytte skrappe eller slibende rengøringsmidler eller metalskrabere til at rengøre døren; derved kan der opstå skade på glasset.
- Brug heller aldrig dampapparater til rengøringen.
- Hvis apparatet ikke holdes ordentligt rent, kan det forårsage forringelse af overfladernes kvalitet, hvilket kan medføre mulig forkortelse af apparatets levetid,



såvel som mulig risiko for brugerens sikkerhed. Eventuelle madrester bør derfor straks fjernes. Detaljeret information om rengøring af apparatet findes i afsnittet om *Rengøring og vedligehold*.

- Dette apparat er beregnet til privat brug eller i tilsvarende omgivelser, såsom
  - i tekøkkener, kontorer eller andre mindre virksomheder,
  - landbrugsvirksomheder,
  - af kunder på hoteller, moteller m.m. og tilsvarende foretagender,
  - B&B pensionater.
- **Advarsel:** Al vedligehold eller reparation som nødvendiggør aftagning af strålebeskyttelsesdækslet udgør en alvorlig fare for uautoriserede personer. Dette gælder også udskiftning af den specielle ledning eller det indvendige lys. Apparatet bør aldrig åbnes af andre end kvalificerede reparatører. Hvis reparation er nødvendig, så send venligst mikrobølgeovnen til en af vore afdelinger for kundeservice. Adresserne kan findes i tillægget til denne brugsanvisning.
- Ved opvarmning af væske i mikrobølgeovnen, kan væsken opvarmes til kogepunktet uden synlige tegn på bobler. Det er derfor vigtigt at der udvises ekstrem forsigtighed når beholderen håndteres, dvs. når den tages ud af ovnen. Denne risiko for at væsken koger over, kan mindskes ved at anbringe en varrefast glasstang i beholderen under opvarmningen.
- Hele æg med skal eller hårdkogte æg må aldrig varmes i en mikrobølgeovn da de kan eksplodere selv efter at opvarmningsprocessen er afsluttet.
- **Advarsel:** Det er også farligt at varme væsker eller fødevarer i nogen form for faste hermetisk lukkede beholdere, da disse kan eksplodere.
- Indholdet i sutteflasker eller glasbeholdere må rystes eller omrøres grundigt for at sikre at varmen er jævnt fordelt. For at undgå pinefuld og farlig skoldning, skal man altid afprøve temperaturen, inden man mader et barn.
- Når man varmer eller tilbereder mad, der er indeholdt eller indpakket i et brændbart materiale såsom plastik eller papir, er der altid en fare for at disse materialer antændes. Det er også muligt at maden vil tørre ud eller endda antænde, hvis der vælges for lang kogetid. Fedt eller olie er også brændbare stoffer. Det er derfor vigtigt at overvåge mikrobølgeovnen under betjeningen. Stærkt brændbare væsker såsom koncentreret alkohol må selvfølgelig ikke opvarmes i mikrobølgeovnen.
- Hvis det begynder at ryge under betjeningen, holdes døren lukket for at hæmme eller kvæle udvikling af flammer. Sluk øjeblikkeligt for mikrobølgeovnen og tag stikket ud af stikkontakten.
- For at undgå forbrændinger må man altid bruge grydelapper når maden tages ud af ovnen, eftersom fade og beholdere opvarmes til høje temperaturer ikke kun ved grill- og varmlufffunktionerne, men også når der benyttes mikrobølger.

- Stegetermometre (den slags der benyttes i almindelige ovne) er ikke egnede til brug i mikrobølgeovne.

## Før brug

- Efter udpakningen og inden tilslutning til lysnettet, bør mikrobølgeovnen og dens ledning altid efterses for skader.
- **Vigtigt:** Se også efter om døren (samt ovnvinduet og dørlukkerne) ikke er beskadigede eller bøjeede og at døren lukker tæt til dørstolpen. Dette er vigtigt for at sikre at der ikke undslipper mikrobølgeenergi under betjeningen. Af samme grund må hele kabinetet og ovnens indre også regelmæssigt omhyggeligt efterses. Hvis mikrobølgeovnen bliver beskadiget, må den ikke benyttes førend den er blevet repareret af en autoriseret reparatør.
- Fjern al ud- og indvendig indpakning. Denne er fremstillet af materiale egnet til genanvendelse.
- **Fjern aldrig** den beskyttende folie fra dørens inderside, heller ikke rulleringen/drivakslen eller det gråbrune sikringsdæksel (1) ved siden af lyset på højre side inde i mikrobølgeovnen.
- **Advarsel:** Hold børn væk fra emballeringen, da denne udgør en mulig risiko for tilskadekomst, ved f.eks. kvælning.
- Inden apparatet benyttes første gang, eller hvis det ikke har været benyttet i en længere periode, må det rengøres grundigt som anvist i afsnittet om *Rengøring og vedligehold*.
- Sæt rulleringen/drivakslen og drejefadet af glas ind i mikroovnen.
- Brug aldrig apparatet uden at rulleringen/drivakslen og drejefadet af glas er sat korrekt i.
- Inden mikrobølgeovnen tages i brug, skal man lade apparatet varme op på grillindstilling (uden at mikrobølgefunktionen er aktiveret) i ca. 10 minutter. Dette vil fjerne den lugt der typisk opstår når en grill tændes første gang. Der kan afgives lidt røg; dette er helt normalt, men sørg for tilstrækkelig udluftning.
- Dette apparat er en gruppe 2, klasse B, ISM anordning. Gruppe 2 omfatter alle ISM anordninger (industrielle, videnskabelige, medicinske) der genererer energi af radiobølger og/eller benytter energi fra radiobølger i form af elektromagnetisk stråling til at bearbejde materialer; den omfatter også anordninger med gnistnedbrydning. Klasse B specificerer apparater som er beregnet til almindelig husholdninger, eller tilsvarende anordninger som er integreret i en almindelig husstands strømforsyning.

**Vigtigt: Tænd aldrig for mikrobølgeovnen medmindre den mad der skal tilberedes eller varmes er blevet placeret inde i ovnen.** Opstart af en tom mikrobølgeovn kan resultere i skader på apparatet.

### Mikrobølgefunktionen (Gruppe II iht. EN 55011)

Elektromagnetisk energi genereres inden i mikrobølgeovnen, hvilket får molekylerne i maden (især vandmolekyler) til at vibrere og dette bevirker at maden bliver varm. Fødevarer med højt vandindhold vil derfor varmes op hurtigere end relativt tør mad. Varmen udvikles gradvist inden i maden. Det benyttede tilbehør, beholdere eller plader opvarmes kun indirekte som følge af madens temperatur.

### Benyt altid velegnede køkkenredskaber

- Anbring ikke madvarer direkte på glasdrejeskiven; brug altid en egnet tallerken eller skål. Sørg for at beholderen ikke stikker ud over glasdrejeskivens kant.
- Metalgenstande bør undgås da mikrobølger reflekteres fra metalfalder og måske ikke når frem til den mad der skal tilberedes. Alle former for metal inde i ovnen kan også forårsage gnister, hvilket kan beskadige mikrobølgeovnen.
- Som en generel regel må bestik eller metalbeholdere ikke benyttes i mikrobølgeovne. Visse indpakninger til fødevarer indeholder stanniol eller trådlukker under et lag af papir og de er derfor heller ikke egnede til brug i apparater med mikrobølger.
- Hvis brug af stanniol bliver anbefalet i en opskrift, må man sørge for at maden er pakket helt stramt ind i stanniolen (undgå luftlommer). Sørg endvidere for en **minimum afstand på 2,5 cm** mellem stanniolen og ovnens inderklædning.
- Undlad at benytte beholdere eller tallerkener med dekorationer, der kan indeholde metal såsom guldkanter eller farver med metalpartikler. Krystal er heller ikke egnet. Sørg også for at den benyttede beholder ikke er hul nogen steder (f.eks. i hanken). Porøse materialer kan have absorberet vand under rengøring og er derfor heller ikke velegnede. Skåle og

redskaber af plastmaterialet melanin absorberer energi og egner sig derfor heller ikke.

## Brug af mikrobølge funktionen

- Beholdere fremstillet af varmetafast glas eller porcelæn, er imidlertid velegnede til brug i mikrobølgeovne.
- Plastik er kun egnet hvis det er varmebestandigt. Stegeposer m.m. bør punkteres således at overtryk kan udlignes under kogningen.  
Specielt designede kogekar til brug i mikrobølgeovne kan købes hos de fleste isenkræmmere.
- Man kan afprøve om beholdere eller tallerkener er egnede til brug i mikrobølgeovnen således: Beholderen placeres (uden mad) på glasdrejeskiven; tilslut ovnen, indstil til effekten 'Høj' og lad mikrobølgeovnen køre i ca. 20 sekunder. Lyt og se nøje efter knæklyde eller gnister. Hvis dette forekommer slukkes der øjeblikkeligt for mikrobølgeovnen. Det er også vigtigt at checke beholderens temperatur: En velegnet beholder bliver kun lunken.

## Brug af grill- eller varmluftfunktionen

- Når man bruger grill- eller varmluftfunktionen kan alle varmetafaste beholdere eller fade, der er egnede til en almindelig ovn, benyttes. Brug aldrig ting af plastik når grill- eller varmluftfunktionen benyttes.
- Maden der skal grilles lægges direkte på grillristen, der derefter placeres på glasdrejeskiven.



## Brug af mikrobølge/grill eller mikrobølge/varmluft kombinationsfunktioner

- Når man bruger kombinationer af mikrobølger/grill eller mikrobølge/varmluft, aktiveres mikrobølge og grill- eller varmluftfunktionerne på skift. Beholdere eller tallerkener skal derfor både egne sig til brug i mikrobølgeovne **og samtidig** være varmetafaste. Da det drejer sig om relativt høje temperaturer, må ting af plastik ikke benyttes. Sørg for at beholdere eller tallerkener ikke indeholder metaldele.





## Betjening

### Generel information om programmering af ovnen

For at sikre det bedste resultat benytter denne mikrobølgeovn avanceret elektronik.



- Når det trykkes på en af knapperne vil det korrekte input blive besvaret med en biplyd.
- Når et program er i gang kan den valgte indstilling ses ved at trykke på den tilsvarende knap. F.eks. vil displayet vise den valgte effekt, hvis der trykkes på  knappen, mens mikrobølgefunktionen er i gang.
- Et program kan afbrydes eller genstartes ved at trykke på   knappen.

### Generelle oplysninger

- Anbring maden der skal opvarmes i en egnet beholder. Sæt beholderen ind på glasdrejeskiven i ovnen.
- Når madvarer skal opvarmes af mikrobølger, bør de dækkes for at undgå at de tørrer ud. Glas eller plastiklåg der er designet specielt til brug i mikrobølgeovne kan fås hos de fleste isenkræmmere.
- Når man benytter en kombination af mikroovn/grillfunktion eller mikroovn/varmluftsfunktion, skal man ikke tildække den mad der tilberedes.
- Når der grilles placeres grillristen direkte på glasdrejeskiven og maden lægges herefter på grillristen.
- Luk døren og vælg det ønskede program.
- Når programmet starter vil glasdrejeskiven begynde at rotere. Når ovnen er i brug vil det indvendige lys være tændt.
- Hvis et program ikke er startet indenfor 5 minutter, vil apparatet automatisk gå tilbage til standby.
- Hvis ovndøren åbnes mens ovnen er i brug, eller hvis der trykkes på   knappen (f.eks. for at røre i maden eller vende den så temperaturen bliver jævnt fordelt) vil minutet og programfunktionerne stoppe op. Om nødvendigt kan tilberedningstiden nu ændres. Programmet vil starte automatisk når døren igen er lukket og der er trykket på  knappen.
- Tryk to gange på   for at afbryde programmet helt.
- 5 biplyde indikerer at den programmerede tid er gået; samtidig vil lyset inde i ovnen slukkes.
- Åbn døren og tag beholderen med maden ud.
- For at opnå en jævn varmetafordeling i maden, bør beholderen stå et lille stykke tid.

### Indstilling af uret:

Når mikrobølgeovnen er blevet tilsluttet til lysnettet, vil displayet vise '0:00' og der høres et lydssignal.

Indstilling af uret kan forbigås ved at trykke på  .

Bemærk: Tiden vises ikke medmindre uret er blevet indstillet. Uret må indstilles når mikrobølgeovnen første gang tilsluttes og også hvis et strømafbud har slettet tidsindstillingen.

1. Tryk en gang eller to på  for at vælge 24- eller 12-timers visning. Displayet viser **24H** eller **12H**.
2. Drej knappen til det korrekte timetal. Tidsangivelsen må ligge mellem **0-23** (ved 24-timers visning) eller **1-12** (ved 12-timers visning).

- Tryk . Minut tallene begynder at blinke.
- Drej knappen to for at indstille minuttallene. Tidsangivelsen må være mellem **0-59**.
- Tryk for at afslutte tidsindstillingen. Symbolet ':' blinker og den korrekte tid vises i displayet.

### Mikrobølgefunktionen

For at programmere ovnen til kogning, må den korrekte funktion (mikrobølger), den ønskede effekt og tilberedningstiden vælges inden programmet kan startes. Effekten vælges ved at trykke gentagne gange på . Tilberedningstiden kan maksimalt indstilles til 95 minutter.

	Effekt indstillinger			
	Effekt (P)	Display	Type	
1 x	900 W	<b>P100</b> (100 %)	Høj	Opvarmning af væsker, kogning
2 x	720 W	<b>P 80</b> (80 %)	Middel høj	Optøning og opvarmning af dybfrosne retter
3 x	450 W	<b>P 50</b> (50 %)	Middel	Tilberedning af delikate fødevarer
4 x	270 W	<b>P 30</b> (30 %)	Optøning	Optøning
5 x	90 W	<b>P 10</b> (10 %)	Lav	Optøning af delikate fødevarer

Eksempel: således programmeres mikrobølgefunktionen til 5 minutters tilberedning ved 50 % effekt.

- Tryk 3 gange. Displayet viser **P 50** og .
- Tryk på for at bekræfte valg af mikrobølge funktionen.
- Drej på indstillingsknappen indtil displayet viser **5:00**.
- Tryk . Symbolet begynder at blinke i displayet.

Bemærk: De følgende trin benyttes til at indstille tilberedningstiden:

- 0 – 1 minut : 5-sekunders trin
- 1 – 5 minutter : 10-sekunders trin
- 5 – 10 minutter : 30-sekunders trin
- 10 – 30 minutter : 1-minuts trin
- 30 – 95 minutter : 5-minutters trin

### Grillfunktionen

Grillfunktionen bruger strålevarme til at tilberede maden. Dette program er velegnet til at gratinere eller grille tynde kødstykker.

Vælg hvor længe grillen skal være tændt. Tilberedningstiden kan maksimalt indstilles til 95 minutter. Når grillfunktionen benyttes kan effekten ikke ændres. Eftersom kødet bør vendes når den ene side er tilstrækkelig brunet og tages ud så snart det er stegt færdigt, bør denne proces følges nøje.

Eksempel: programmering af grillfunktionen i 30 minutter.



- Tryk en gang på . 'G-1' begynder at blinke i displayet og symbolet vises.
- Tryk på for at bekræfte valget af grillfunktionen.
- Drej indstillingsknappen indtil displayet viser **30:00**.
- Tryk på for at starte grillprocessen. Symbolet vil begynde at blinke i displayet.







Bemærk:

Halvejs gennem den programmerede tilberedningstid kan man høre et dobbelt bip og programmet vil automatisk stoppe op; dette giver mulighed for at vende den mad, der skal grilles. Åbn døren, vend maden, og luk derefter døren igen og tryk på for at fortsætte med programmet.

### Kombinationsfunktioner

Når kombinationsfunktionerne benyttes vil mikrobølge, varmluft- og grill funktionerne aktiveres på skift med forskellige tidsintervaller. Ved at benytte de forskellige kombinationer kan tilberedningstiden afkortes. Disse programmer er velegnede til fisk, kartofler, soufflé eller tilberedning af gratiner.

Funktion	Display	Mikrobølge 	Varmluft 	Grill 
Combi 1	C-1	●	●	
Combi 2	C-2	●		●
Combi 3	C-3		●	●
Combi 4	C-4	●	●	●







1. Tryk flere gange på  indtil den ønskede kombinationsfunktion vises.
2. „C-1“, „C-2“, „C-3“ eller „C-4“ vil blinke i displayet, og de tilsvarende symboler (  ) vil blive vist.
3. Tryk på  for at bekræfte den valgte kombinationsfunktion.
4. Drej på indstillingsknappen indtil den valgte tilberedningstid vises.
5. Tryk  for at starte tilberedningen. Det symbol som svarer til den valgte funktion begynder at blinke i displayet.

### Varmlufftfunktionen

Med denne funktion blæses der varmluft rundt inde i ovnen, hvilket giver en meget jævn varmefordeling og bruning. Ved at trykke på  knappen, kan tilberedningstemperaturen indstilles mellem 150°C og 240°C. Tilberedningstiden kan maksimalt indstilles til 95 minutter.

Om nødvendigt kan ovnen forvarmes. Vælg den ønskede temperatur og tryk to gange på .

Eksempel: Ovnes skal forvarmes til 200°C, efterfulgt af en tilberedningstid på 30 minutter.

1. Tryk  6 gange. **200°C** begynder at blinke i displayet og symbolet  vises.
2. Tryk  for at bekræfte temperaturindstillingen.
3. Tryk  for at starte forvarmningsprocessen.
4. Symbolet  og indikatoren med lys i vil begynde at blinke mens forvarmningen er i gang.
5. Så snart den forindstillede temperatur er nået, kan man høre to bip og indikatoren '200°C' vil begynde at blinke.
6. Åbn ovndøren, placer maden i ovnen og luk ovndøren igen.
7. Drej indstillingsknappen indtil **30:00** vises i displayet.
8. Tryk  for at starte tilberedningsprocessen. Symbolet  blinker i displayet.

Bemærk:

1. Tilberedningstiden kan ikke indstilles, mens apparatet forvarmes.
2. Hvis tilberedningstiden ikke indstilles indenfor 5 minutter efter at forvarmningen er færdig, kan man høre 5 bip og apparatet vil automatisk gå tilbage til stand-by.

Bemærk: Trin 3-7 kan udelades hvis forvarmning af ovnen ikke er nødvendig.







### Optøningsprogram efter tid eller vægt

Optøningsprogrammet er velegnet til at optø mad enten ved indstilling efter vægt på den mad der skal optøes eller ved direkte indtastning af valgt optøningstid. Ved optøning af sarte fødevarer anbefaler vi optøning på laveste indstilling 'Low' (se tabellen *Effektindstillinger*), for at sikre at fødevarer optøes ved en lav og jævn temperaturindstilling.

Indikatoren 'dEF1' vises ved vægtbaseret optøning; 'dEF2' vises ved optøning baseret på tid.

Praktiske tips:

- Optøningen bør afbrydes med jævne mellemrum og den del af maden der allerede er optøet bør tages ud; dette skal sikre at den mad der allerede er tøet ikke skal tage varmen fra den del af maden, der har brug for yderligere optøning.
- Hvis maden ikke er fuldstændigt optøet efter at den indstillede tid er gået, tilrådes det at begrænse yderligere optøningsperioder til en varighed af 1 minut indtil optøningen er færdig.
- Fødevarer der opbevares i plastikbeholdere eller er pakket ind i plastik bør stå lidt tid ved rumtemperatur efter at de er taget ud af fryseren. Vent indtil plastikballagen let kan fjernes fra maden, der herefter placeres i ovnen i en beholder der er egnet til mikrobølgeovn.



1. Tryk  én gang eller to. Displayet viser 'dEF1' eller 'dEF2', og i tillæg vises symbolerne  og .
2. Benyt indstillingsknappen til at angive vægten på den mad, der skal tøes op (mellem 100g og 2000g) eller den ønskede optøningstid (mellem 00:05 og 95:00).
3. Tryk  for at starte optøningsprocessen. Et lydssignal høres og symbolerne  og  begynder at blinke.

## Quick-program

De mest benyttede tidsindstillinger kan enkelt aktiveres ved at trykke på . Med denne funktion er effekten **altid** sat til 100%. Hvert tryk på knappen lægger 30 sekunder til tilberedningstiden.



Bemærk: Tilberedningen starter så snart knappen er aktiveret første gang.

Eksempel: Programmering af mikrobølgefunktion i 2 minutter ved 100% kraft.





1. Tryk  4 gange. Displayet viser **2:00**, og symbolet  begynder at blinke.





## Automatiseret tilberedning

Disse automatiske tilberedningsprogrammer er nyttige når man ønsker at tilberede mad uden at der er behov for særlige indstillinger, som f.eks. valg af effekt eller tid. Når et program er startet vises den valgte funktion ved det tilsvarende symbol i displayet (f.eks.  for mikrobølger).

1. Benyt indstillingsknappen til at vælge det ønskede program. Displayet vil vise symbolet for det valgte program og 'Auto', endvidere vil programindikatoren 'A-1' begynde at blinke.
2. Tryk  for at bekræfte det valgte program.
3. Benyt indstillingsknappen til at angive den ønskede vægt.
4. Tryk  for at starte tilberedningsprogrammet.

**Bemærk:** Menuen 'A-8' (Kager) bruger varmluftsfunktion. Den forvarmer først til 160 grader og starter derefter det automatiske tilberedningsprogram. Så snart forvarmningen er færdig, kan man høre 2 biplyde og temperaturvisningen begynder at blinke. Placer kagen i mikrobølgeovnen og tryk på  for at starte programmet.



Menu	Vægt	Display
A-1  Opvarmning	150 g	150
	250 g	250
	350 g	350
	450 g	450
	600 g	600
A-2  Kartofler	230 g	1
	460 g	2
	690 g	3
A-3  Kød	150 g	150
	300 g	300
	450 g	450
	600 g	600
A-4  Grøntsager	150 g	150
	350 g	350
	500 g	500
A-5  Fisk	150 g	150
	250 g	250
	350 g	350
	450 g	450
	650 g	650

 <b>A-6</b> Nudler, pasta	50 g ( med koldt vand 450 g)	50
	100 g ( med koldt vand 800 g)	100
	150 g ( med koldt vand 1200 g)	150
 <b>A-7</b> Suppe	200 ml	200
	400 ml	400
	600 ml	600
 <b>A-8</b> Kager	475 g	475
 <b>A-9</b> Pizza	200 g	200
	300 g	300
	400 g	400
 <b>A-10</b> Fjerkræ	500 g	500
	750 g	750
	1000 g	1000
	1200 g	1200

### Indstilling af flere på hinanden følgende programmer

Mikrobølgeovnen kan maksimalt indstilles til at køre 2 på hinanden følgende programmer, som f.eks. optøning, efterfulgt af mikrobølgefunktion. Et hvilket som helst optønings -, mikrobølge -, grill - eller varmluftsprogram såvel som kombinationer af disse kan vælges. Men optøningsprogrammer må selvfølgelig altid afsluttes inden tilberedningsprogrammerne kan starte.

Eksempel: Optøning af maden inden den tilberedes med mikrobølger.

1. Programmer optøningsprogrammet (uden at trykke på .
  2. Programmer mikrobølge funktionen.
  3. Tryk . Displayet viser de respektive symboler for de valgte programmer.
- 5 biplyde signalerer at alle programmerne er afsluttet.



**Tips:** Denne hukommelsesfunktion er især nyttig når man benytter ovnen til at tilberede mad ved forskellig effekt. Der kan således først vælges en høj effekt og senere kan effekten sættes ned, for at holde maden varm eller for at sikre at varmen er jævnt fordelt, når maden er færdig.

### Timeren

Mikrobølgeovnen kan indstilles så den starter tilberedningen ved et forud fastsat tidspunkt. Det er vigtigt først at sikre sig at uret på apparatet er korrekt indstillet inden timeren benyttes til denne funktion.

1. Indstil uret (se *Indstilling af uret*).
2. Vælg det ønskede program. Mikrobølgeovnen kan indstilles til 2 programmer; ved tidsforskydning kan man imidlertid ikke vælge nogen af optøningsprogrammerne.

**Bemærk:** Undlad at trykke på  efter at programmet er valgt. Automatiske tilberedningsprogrammer kan kun startes individuelt.

3. Tryk . Den aktuelle tid vises og timetallet begynder at blinke.
4. Benyt drejeknappen til at vælge den ønskede timeindstilling (mellem 0-23, alternativt 1-12) som man ønsker at mikrobølgeovnen skal begynde tilberedningen ved.
5. Tryk . Minuttallene begynder at blinke.
6. Benyt drejeknappen til at vælge det ønskede minuttal (mellem 0-59) som man ønsker at mikrobølgeovnen skal begynde tilberedningen ved.
7. Tryk . Det valgte program vil begynde på den indstillede tidspunkt, på hvilket 2 lydsignaler kan høres.

## Børnesikring:

Denne sikkerhedsanordning modvirker at børn benytter mikrobølgeovnen uden opsyn.

For at aktivere børnesikringen, trykkes på  i 3 sekunder. Symbolet  vises i displayet.

For at afbryde børnesikringen, trykkes der igen på  i 3 sekunder. Låsesymbolet  forsvinder fra displayet.

Bemærk: Hvis du får problemer med at starte mikrobølgeovnen så check altid først om børnesikringen skulle være slået til.

## Rengøring og vedligehold

- Sørg for at stikket er taget ud af stikkontakten og at mikrobølgeovnen er afkølet inden den rengøres.
- Rengør aldrig mikrobølgeovnen med vand. Sørg for at der aldrig kommer vand - ligegyldigt hvor ringe en mængde - ind ad ventilationsrillerne på mikrobølgeovnen hverken ind- eller udvendig. Brug heller aldrig dampapparater til rengøringen.
- Ovnrummet bør rengøres grundigt hver gang ovnen har været i brug. Dørens indvendige side og dørens ramme skal altid holdes ren.
- Kabinettet kan aftørres med en let fugtig fnugfri klud og et mildt opvaskemiddel. Aftør grundigt med en tør klud bagefter.
- Brug ikke slibende eller skræppe rengøringsmidler. Brug heller ikke de kommercielt fremstillede ovenrensprodukter, der er specielt beregnet til rengøring af almindelige ovne.
- Grillristen, glasdrejeskiven og rulleringen/drivakslen bør rengøres i varmt sæbevand.
- Rulleringen/drivakslen samt styresporet under glasdrejeskiven skal altid holdes rent.

## Ekstra information

### Tekniske specifikationer

Ydre dimensioner: 495 mm (W) x 515 mm (D) x 305 mm (H)

Ovnrummets dimensioner

- Glasdrejeskiven: Ø 315 mm
- Højde over glasdrejeskiven: 185 mm

Vægt: ca. 18 kg

Netspænding: 230 V~ 50 Hz

Totalt strømforbrug:

- Grill: 1100 W
- Mikrobølge: 1500 W
- Varmluft: 2500 W
- Mikrobølge/grill: 1500 W

Mikrobølge effekt: 90 W - 900 W



### Bortskaffelse

Apparater mærket med dette symbol må ikke smides ud sammen med husholdningsaffaldet, da de indeholder værdifulde materialer som kan genbruges. Korrekt bortskaffelse beskytter både miljøet og menneskers helbred.























Din kommune eller forhandleren kan give dig yderligere information om dette.

### Garantierklæring

På dette husholdningsprodukt overtager vi garantien i to år fra salgsdatoen. Garantien gælder for materiale- og fabriktionsfejl. Skader, der er opstået som følge af forkert behandling, normalt slid samt på skrøbelige dele som f.eks. glas, dækkes ikke af garantien. Denne garanti har ingen indvirkning på dine lovmæssige rettigheder, heller ikke de nationale forbrugerrettigheder om anskaffelse af varer. Hvis produktet ikke fungerer og må returneres, skal det pakkes forsvarligt ind, og navn, adresse samt årsagen til returneringen skal vedlægges. Hvis dette sker mens garantien stadig dækker, må garantibevist og kvitteringen også lægges ved. Garantien bortfalder ligeledes ved indgreb på produktet af folk, der ikke er autoriseret af os.



**Mikrovågsugn**

Exempel på programmeringar – Snabbguide	
Återuppvärma en 1-portionens måltid (ca. 450 g)	
Vrid på vridknappen (displayen visar <b>A1</b> ) + tryck på  + vrid på vridknappen tills (displayen visar <b>450g</b> ) + tryck på 	
Mikrovågsprogrammet på maximal effekt i 60 sekunder	
	Tryck 2x på 
Mikrovågsprogrammet i 5 minuter på 80 % effekt (720 W)	
	Tryck 2x på  +  + vrid på vridknappen tills (displayen visar <b>5:00</b> ) + 
Varmluftsprogrammet i 45 minuter på 160 °C	
	Tryck 2x på  (displayen visar <b>160°C</b> ) +  + vrid på vridknappen tills (displayen visar <b>45:00</b> ) + 
8 minuters grilltid	
	Tryck 1x på  (displayen visar <b>G-1</b> ) +  + vrid på vridknappen tills (displayen visar <b>8:00</b> ) + 
Upptinjningsfunktion i 10 minuter	
	Tryck 2x på  (displayen visar <b>dEF2</b> ) + vrid på vridknappen tills (displayen visar <b>10:00</b> ) + 
Kombination mikrovågor/grill i 20 minuter	
	Tryck 3x på  (displayen visar <b>C-2</b> ) +  + vrid på vridknappen tills (displayen visar <b>20:00</b> ) + 
Kombination mikrovågor/varmluft i 30 minuter	
	Tryck 2x på  (displayen visar <b>C-1</b> ) +  + vrid på vridknappen tills (displayen visar <b>30:00</b> ) + 
Upptinjningsfunktion i 4 minuter + mikrovågsfunktion i 6 minuter på 100% (900 W)	
	Tryck 2x på  (displayen visar <b>dEF2</b> ) + vrid på vridknappen tills (displayen visar <b>4:00</b> ) +  + vrid på vridknappen tills (displayen visar <b>6:00</b> ) + 

**Bästa kund!**

Innan du använder mikrovågsugnen bör du läsa följande instruktioner och spara denna bruksanvisning för framtida bruk. Apparaten bör endast användas av personer som bekantat sig med dessa instruktioner.

**Mikrovågsugnens delar**

- |                         |                 |
|-------------------------|-----------------|
| 1. Skyddshölje          | 8. Grillelement |
| 2. Invändig lampa       | 9. Drivenhet    |
| 3. Display              | 10. Grillgaller |
| 4. Kontrollpanel        | 11. Dörrlås     |
| 5. Vridknapp            | 12. Dörrhandtag |
| 6. Roterande glasplatta | 13. Fönster     |
| 7. Rullring             |                 |

## Viktiga säkerhetsinstruktioner

Vänligen läs följande instruktioner noggrant och behåll denna bruksanvisning för framtida referens.

### Anslutning till vägguttaget

Ugnen får endast anslutas till godkänt jordat vägguttag. Se till att nätspänningen i vägguttaget motsvarar den som är märkt på apparatens skylt. Denna produkt uppfyller de krav som är gällande för CE-märkning.

### Enhetens placering

- Placera alltid mikrovågsugnen på en stabil och jämn värmebeständig yta och se till att apparaten är skyddad från eventuella värmekällor och extremt hög fuktighet.
- Apparaten bör endast placeras och användas på en yta som är minst 850 mm över golvytan.
- Använd inte apparaten utomhus.
- Fötterna på ugnens undersida bör inte tas bort.
- Se alltid till att ventilationen är tillräcklig. Placera inga föremål ovanpå ugnen och se till att det fria avståndet mellan ugnen och väggen eller andra föremål är minst följande:

Sidorna: 7,5 cm

Bakom: 7,5 cm

Ovanför: 30,0 cm

Undvik överhettning genom att inte installera enheten inuti ett skåp eller bakom dekorationsdörrar eller skärmar; placera den inte heller direkt under ett skåp eller dylika föremål.

### Viktigt att veta

- **Varning: Vissa typer av matprodukter kan fatta eld. Lämna under inga omständigheter apparaten utan tillsyn när någon av mikrovågs-, grill-, varmlufts- eller kombinationsfunktionerna är i användning.**
- Denna mikrovågsugn är endast ämnad för upptining, värmning och tillagning av mat. **Varning:** Försök att värma upp torra matprodukter eller kläder, värmedynor, tofflor, tvättsvampar, våta rengöringsdukar etc. kan leda till förbränningsskador eller eldsvåda.
- Inget ansvar accepteras för skada som uppstått genom otillbörlig användning eller om dessa instruktioner inte åtföljts.

- Använd endast kärl lämpliga för användning i mikrovågsugn. Använd inte behållare av metall när du värmer upp mat eller dryck med mikrovågsfunktionen. För mer information, se avsnittet 'Använd alltid lämpliga kokkärl'.
- Apparaten bör inte användas med hjälp av en extern timer eller separat fjärrkontroll.
- Denna apparat kan endast användas av barn (minst 8 år gamla) och av personer som har minskad fysisk rörelseförmåga, reducerat sinnes- eller mentaltillstånd, eller som har bristfällig erfarenhet och kunskap, förutsatt att dessa personer är under uppsyn eller har fått tillräckliga instruktioner beträffande apparatens användning och vet vilka risker och säkerhetsåtgärder som användningen innefattar.
- Barn bör inte tillåtas leka med apparaten.
- Barn får inte tillåtas utföra rengöring eller underhåll utan övervakning.
- Apparaten och dess elsladd bör hållas utom räckhåll för barn under 8 år.
- **Varning:** Apparaten och dess tillgängliga ytor blir heta under användning. Var extremt försiktig så att du rör vid värmeelementet. Barn under 8 år måste hållas på avstånd om de inte kan övervakas konstant.
- Stäng alltid av apparaten och dra stickproppen ur vägguttaget:
  - innan rengöring påbörjas,
  - om apparaten skulle upphöra att fungera.
  - efter varje användning.
- Ta stickproppen ur vägguttaget genom att dra i stickproppen, aldrig i sladden.
-  **Varning:** Apparatsens yttre ytor kan bli heta under användningen. Det finns också en risk för att ånga kommer ut genom ventilationsöppningarna vilket leder till risk för skällning.
- Låt inte mikrovågsugnen eller dess elsladd komma i beröring med heta ytor eller i kontakt med andra heta källor. Låt inte sladden hänga fritt och se till att den inte kommer i beröring med heta föremål.
- Undvik risken för elektrisk stöt genom att inte rengöra eller doppa apparaten i vätskor.
- För att skydda glasdörren från skrämor bör du inte använda några starka rengöringsmedel eller hårda metallskrapor för att rengöra dörren; annars kan glaset skadas.
- Använd inga ångapparater för att rengöra ugnen.
- Om enheten inte hålls ren kan en försämring av ytornas kvalitet uppstå vilket kan leda till att apparatens livslängd förkortas och att användarens säkerhet utsätts för potentiell risk. Eventuella matrester bör därför avlägsnas omedelbart. Se avsnittet *Skötsel och rengöring* för detaljerad information om hur apparaten bör rengöras.

- Apparaten är avsedd för hemmabruk eller liknande användning, såsom
  - i personalkök, kontor och andra kommersiella miljöer,
  - i företag inom jordbrukssektorn,
  - för gäster i hotell, motell och liknande inkvarteringsställen,
  - för kunder i bed-and-breakfast hus.
- **Varning:** Underhåll eller reparation som fordrar att mikrovågsugnens strålningskydd tas bort är en allvarig fara för personer som inte är fackmän inom området. Detta gäller också byte av elsladden och mikrovågsugnens lampa. Enheten bör endast öppnas av behörig personal. Om reparation behövs bör mikrovågsugnen sändas till vår kundservice. Adressen finner du i bilagan till denna bruksanvisning.
- När du värmer vätskor i din mikrovågsugn, kan vätskan hettas över kokpunkten utan att vätskan börjar bubbla. Därför är det viktigt att du är ytterst försiktig när du handskas med olika kärl, t.ex. när du tar dem ur ugnen. Risken för sådan överhettning kan minskas genom att man placerar en värmebeständig glasstav i kärlet under värmningsprocessen.
- Hela råa ägg eller hela hårdkokta ägg får inte värmas i mikrovågsugn eftersom de kan explodera t.o.m. efter det att mikrovågsugnen stängts av.
- **Varning:** Det är även mycket farligt att värma upp vätskor eller fasta matprodukter i stängda behållare i mikrovågsugnen p g a hög risk för explosion.
- Innehållet i nappflaskor eller glasburkar med babymat måste omröras eller skakas noggrant så att temperaturen fördelas jämnt. Kontrollera alltid matens temperatur innan du matar barnet så att brännskador kan undvikas.
- När du värmer eller tillagar mat i kärl som är gjorda av brännbart material såsom plast eller papper, eller om maten är förpackad i dessa material, finns det en risk att materialen antänds. Det är även möjligt att maten blir uttorkad eller t.o.m. antänds om koktiden är för lång. Fett eller olja är också lättantändliga ämnen. Det är därför viktigt att man håller mikrovågsugnen under uppsikt under användningen. Mycket lättantändliga vätskor såsom koncentrerad alkohol får naturligtvis inte värmas.
- Om rök skulle uppstå under användningen, bör dörren hållas stängd för att hämma eller kväva eventuella lågor. Stäng genast av mikrovågsugnen och dra stickproppen ur vägguttaget.
- För att undvika brännskador bör du alltid använda en lämplig grytvante när du tar mat ur ugnen, eftersom redskap och kokkärl blir heta. Detta gäller inte endast när grillen eller varmluftsfunktionen används, utan också vid användning av mikrovågsfunktionen.
- Stektermetrar (som används i vanliga bakugnar) är inte lämpliga för användning i mikrovågsugnar.

## Innan första användningen

- Efter upppackningen bör du omsorgsfullt kontrollera att mikrovågsugnen och elsladden är oskadade. Gör detta alltid innan du ansluter mikrovågsugnen till eluttaget.
- **Anmärkning:** Se till att luckan (inklusive glasfönster och dörrlås) inte är skadade eller böjda och att luckan kan stängas tätt mot frontramen. Det är viktigt att se till att ingen mikrovågsenergi kommer ut under användningen. På grund av detta är det också viktigt att regelbundet kontrollera hela höljet och insidan av ugnen. I fall en skada skulle uppstå bör apparaten absolut inte användas innan den har reparerats av en kvalificerad tekniker.
- Ta bort ut- och invändigt förpackningsmaterial. Allt detta material är återanvändbart.
- **Avlägsna inte** skyddsfolien på insidan av dörren, ej heller rullringen/drivenheten eller det gråbruna skyddshölet (1) invid lampan till höger inuti mikrovågsugnen.
- **Varning:** Håll barn på avstånd från apparatens förpackningsmaterial eftersom fara eventuellt kan uppstå. Det finns t.ex. risk för kvävning.
- Innan produkten används för första gången, eller om den inte använts under en lång tid, bör den rengöras noggrant enligt avsnittet *Skötsel och rengöring*.
- Placera rullringen/drivenheten och den roterande glasplattan i enheten.
- Starta inte apparaten utan att rullringen/drivenheten och glasplattan är på plats.
- Innan du använder mikrovågsugnen för första gången, bör du låta apparaten värmas upp på grilleffekt (utan att mikrovågsfunktionen aktiveras) i cirka 10 minuter. Detta tar bort den typiska lukten som uppstår när man kopplar på en grill för första gången. Det kan uppstå litet rök och detta är helt normalt. Se till att vädra ordentligt.
- Denna apparat är en grupp 2 klass B ISM produkt. Grupp 2 omfattar alla ISM-apparater (industriella, vetenskapliga, medicinska) som genererar radiofrekvensenergi och/eller använder radiofrekvensenergi i form av elektromagnetisk strålning för att bearbeta material; det omfattar också gnistbearbetningsapparater. Klass B specificerar apparater som är avsedda för användning i hushållet, eller andra liknande apparater som är inbyggda i hushållsapparater som använder sig av det allmänna elnätet.

**Anmärkning:** Starta inte apparaten innan du har placerat maten som skall värmas eller tillredas inuti ugnen. Om mikrovågsugnen startas när den är tom kan den ta skada.

### Mikrovågsfunktionen (Grupp II i enlighet med EN 55011)

Inne i mikrovågsugnen alstras elektromagnetisk energi som får matens molekyler (främst vattenmolekylerna) att vibrera och därigenom blir maten het. Mat med hög vattenhalt värms snabbare än relativt torr mat. Värmen utvecklas gradvis inuti maten. Redskap, kärl eller tallriker värms endast upp indirekt av matens temperatur.

### Använd alltid lämpliga kokkärl

- Placera inte maten direkt på glasplattan; använd alltid en passande tallrik eller kokkärl. Se till att kärlet inte sticker ut över glasplattans kant.
- Metallföremål bör undvikas eftersom mikrovågorna reflekteras från metalltytor och då inte kan nå maten som skall tillredas. Metall som placeras i mikrovågsugnen kan också orsaka gnistor, som kan resultera i att mikrovågsugnen skadas.
- Tumregeln är att bestick eller metallkärl inte bör användas i mikrovågsugnen. Vissa förpackningsmaterial innehåller aluminiumfolie eller tråd under ett skikt av papper och är därför inte lämpliga för användning i mikrovågsugnar.
- Om användning av aluminiumfolie rekommenderas i ett recept, bör du se till att maten är tätt insluten i aluminiumfolie (så att luftblåsor undviks). Se till att det finns ett **avstånd på minst 2,5 cm** mellan aluminiumfolien och mikrovågsugnens innervägg.
- Kontrollera alltid att kokkärlet eller tallriken inte innehåller några metalldekorationer såsom guldkant eller färg innehållande metallpartiklar. Kristallföremål är heller inte lämpliga. Se alltid till att kokkärlen inte är ihåliga i någon del (t.ex. i handtagen). Porösa material kan ha absorberat vatten vid rengöring och är därför inte lämpliga. Skålar eller redskap av plastmaterialet melanin absorberar energi och kan heller inte användas.

### Så används mikrovågsfunktionen

- Behållare av värmetåligt glas eller porslin lämpar sig väl för användning i mikrovågsugnar.
- Plast är lämpligt endast om det är värmetåligt. Stekpåsar etc. bör förses med lufthål så att högt tryck kan frigöras vid tillagningen.  
Kokkärlet som är specialtillverkat för användning i mikrovågsugnar finns tillgängliga i de flesta affärer som säljer hushållsvaror.
- Du kan testa kokkärlet eller tallriker för att se om de är lämpliga för användning i mikrovågsugn genom att placera dem (utan mat) på glasplattan. Stäng luckan och starta mikrovågsugnen, ställ in effekten på 'Hög' och låt mikrovågsugnen vara i gång i ungefär 20 sekunder. Lyssna och iakttag noggrant om det uppstår ett knastrande ljud och gnistor. Stäng i så fall av apparaten genast. Det är också viktigt att kontrollera kärlets temperatur: en passande behållare skall endast bli ljum.

### Så används grill- och varmluftsfunktionen

- När du använder grill- eller varmluftsfunktionen kan värmebeständiga kärl eller tallriker som lämpar sig för traditionella ugnar användas. Använd inga plastföremål vid grillning eller användning av varmluftsfunktionen.
- Maten som skall tillagas läggs direkt på grillställningen som sedan placeras på glasplattan.



### Så används mikrovågs/grill- och mikrovågs/varmlufts-kombinationerna

- När du använder mikrovågs-/grillkombinationen eller mikrovågs-/varmlufts-kombinationen, aktiveras mikrovågsfunktionen och grill- eller varmluftsfunktionen turvis. Kokkärlet eller tallriker bör därför vara lämpliga för användning i mikrovågsugn **samt** värmebeständiga. På grund av de relativt höga temperaturerna bör inte plastföremål användas. Se till att kokkärlet eller tallriker inte innehåller metalldelar.









## Bruksanvisning

### Allmän information om programmering av enheten

Denna mikrovågsugn är utrustad med toppmodern elektronik för att säkerställa optimala resultat.



- Då du tryckt på någon av kontrollknapparna godkänns programmeringen alltid av en pipsignal.
- Medan ett program är i gång kan man ta fram den aktuella programinställningen genom att trycka på den ifrågakvarande knappen. Om du t.ex. trycker på  knappen under ett mikrovågsprogram visas den valda effektinställningen i displayen.
- Du kan avbryta eller starta om ett program genom att trycka på   knappen.

### Allmänna användningsråd



- Placera maten som skall värmas i ett lämpligt kärl. Placera kärlet på ugnens roterande platta.
- När livsmedel placeras i mikrovågsugnen bör de täckas över för att inte torka ut. Glas- eller plasthuvor ämnade för användning i mikrovågsugn finns i de flesta affärer som säljer köksutrustning.
- När du använder mikrovågs/grill eller mikrovågs/varmlufts-kombinationerna bör du inte täcka över den mat som skall tillagas.
- När du grillar, placera grillställningen direkt på glasplattan och maten på grillställningen.
- Stäng luckan och ställ in det önskade programmet.
- När programmet startar börjar glasplattan rotera. Ugnslampan är tänd under pågående program .
- Om programmet inte startas inom 5 minuter kommer enheten att återgå till stand-by läge automatiskt.
- Om man under pågående program öppnar dörren eller trycker på   knappen (t.ex. för att röra om eller vända på maten för att försäkra sig om en jämn spridning av värmen i maten), avbryts tidsräkningen och programmeringsfunktionerna. Vid behov kan du nu ändra på tillagningstiden. Programmet kommer automatiskt att fortsätta då dörren har stängts igen och då du har tryckt på  knappen.
- Tryck två gånger på   knappen för att avbryta ett program.
- Tryck två gånger på   knappen för att avbryta ett program.
- Tryck två gånger på   knappen för att avbryta ett program.
- Öppna luckan och ta ut kärlet med mat.
- Låt maten stå några minuter efter värmningen så att värmen sprider sig jämnt.

**Inställning av klockan:**

Då enheten har kopplats till eluttaget visar displayen '0:00' och du hör en akustisk signal.

Anm.: Tidsdisplayen börjar inte räkna förrän du har ställt in klockan. Du kan annullera tidsinställningsprocessen genom att trycka på  .

Klockan bör ställas in då apparaten ansluts för första gången och också efter ett strömavbrott.





1. Tryck en eller två gånger på  för att välja 24- eller 12-timmars displayen. Displayen visar **24H** eller **12H**.
2. Vrid på vridknappen för att ställa in den korrekta timmen. Timmen bör vara mellan **0-23** (för 24H) eller **1-12** (för 12H).
3. Tryck på . Minutsiffrorna börjar blinka.
4. Vrid på vridknappen för att ställa in de korrekta minuterna. Den inställda tiden bör ligga mellan **0-59**.
5. Tryck på  för att avsluta tidsinställningen. Symbolen ':' blinkar och den korrekta tiden visas.

**Mikrovågsfunktionen**

För att programmera enheten för matlagning bör du välja den lämpliga funktionen (mikrovågor), den önskade effektinställningen och tillredningstiden innan du kan starta programmet. Effektinställningen görs genom att upprepade gånger trycka på . Den längsta möjliga tillredningstiden som kan ställas in är 95 minuter.

	Effektinställningar			
	Effekt (P)	Display	Typ	
1 x	900 W	<b>P100</b> (100 %)	Hög	Uppvärmning av vätskor, tillagning
2 x	720 W	<b>P 80</b> (80 %)	Medelstor-hög	Upptining och värmning av djupfrysade rätter
3 x	450 W	<b>P 50</b> (50 %)	Medelstor	Försiktig tillagning av mat
4 x	270 W	<b>P 30</b> (30 %)	Upptining	Upptining
5 x	90 W	<b>P 10</b> (10 %)	Låg	Försiktig upptining av mat

Exempel: du önskar programmera mikrovågsfunktionen för en tillredningstid på 5 minuter med 50 % effekt.

1. Tryck 3 gånger på . Displayen visar **P 50** och symbolen .
2. Tryck på  för att bekräfta mikrovågsfunktionen.
3. Vrid på vridknappen tills displayen visar **5:00**.
4. Tryck på . Symbolen  börjar blinka i displayen.

Anm.: Följande steg används för att ställa in tillagningstiden:





- 0 – 1 minut : 5-sekunders steg
- 1 – 5 minuter : 10-sekunders steg
- 5 – 10 minuter : 30-sekunders steg
- 10 – 30 minuter : 1-minutssteg
- 30 – 95 minuter : 5-minuters steg

**Grillfunktionen**

Vid grillning används strålningsvärme för att tillreda maten. Denna funktion lämpar sig väl för gratinering och grillning av tunna köttskivar.

Välj den önskade grilltiden. Den längsta möjliga grilltiden är 95 minuter. Effektinställningen för grillfunktionen kan inte ändras. Grillprocessen bör övervakas noggrant eftersom köttet måste vändas då ena sidan är färdigrillad och tas ut då båda sidorna är grillade.

Exempel: du önskar programmera grillfunktionen för 30 minuter.



1. Tryck  en gång. 'G-1' blinkar i displayen, och symbolen  visas.
2. Tryck på  för att bekräfta grillfunktionen.
3. Vrid på vridknappen tills displayen visar **30:00**.
4. Tryck på  för att starta grillprocessen. Symbolen  blinkar på displayen.







Notera:

Halvvägs genom den programmerade grillprocessen hörs ett dubbelpip och programmet stängs automatiskt av; detta gör att du kan vända på maten som skall grillas. Öppna dörren, vänd på maten, stäng dörren igen och tryck på  för att fortsätta programmet.

## Kombinationsfunktioner

När du använder kombinationsfunktionerna kommer mikrovågs-, hetlufts- och grillfunktionerna att aktiveras vid olika tidsinställningar. De olika kombinationerna bidrar till att minska den generella tillagningstiden. Dessa program är lämpliga för fisk, potatis, suffléer eller vid gratinering.

Funktion	Display	Mikrovågor 	Hetluft 	Grill 
Combi 1	<b>C-1</b>	●	●	
Combi 2	<b>C-2</b>	●		●
Combi 3	<b>C-3</b>		●	●
Combi 4	<b>C-4</b>	●	●	●







1. Tryck på  upprepade gånger tills den önskade kombinationsfunktionen visas.
2. „C-1“, „C-2“, „C-3“ eller „C-4“ blinkar i displayen och dessutom visas de motsvarande symbolerna (, , ).
3. Tryck på  för att bekräfta den valda kombinationsfunktionen.
4. Använd vridknappen för att välja tillagningstiden.
5. Tryck på  för att starta tillagningsprocessen. Motsvarande symbol för den valda funktionen blinkar på displayen.

## Varmluftsfunktionen

Vid användning av denna funktion cirkulerar het luft inuti ugnen och maten blir jämnt uppvärmd och brynt. Tryck på  knappen för att ställa in tillagningstemperaturen inom ett område på 150°C och 240°C. Den längsta möjliga tillredningstiden som kan ställas in är 95 minuter.

Apparaten kan vid behov förvärmas. Välj önskad temperaturnivå och tryck på  2 gånger.

Exempel: apparaten skall förvärmas till 200°C och följas av en tillredningstid på 30 minuter.

1. Tryck på  6 gånger. **200°C** börjar blinka på displayen och symbolen  visas.
2. Tryck på  för att bekräfta temperaturinställningen.
3. Tryck på  för att starta förvärmningsprocessen.
4. Symbolen  och den upplysta programindikator börjar blinka medan förvärmningen pågår.
5. När den förinställda temperaturen har uppnåtts hörs två pip och signalen '200°C' börjar blinka.
6. Öppna luckan, placera maten i ugnen och stäng luckan.
7. Vrid på vridknappen tills displayen visar **30:00**.
8. Tryck på  för att starta tillredningsprocessen. Symbolen  blinkar på displayen.

## Notera:

1. Tillredningstiden kan inte ställas in medan förvärmning pågår.
2. Om tillredningstiden inte ställs in inom 5 minuter efter det att förvärmningen är slutförd, hörs 5 pipsignaler och enheten kommer automatiskt att återgå till sin stand-by funktion.

Märk: Steg 3-7 kan utelämnas om förvärmning inte behövs.







## Upptinningsprogram enligt tid eller vikt ()

Detta upptinningsprogram kan användas för att tina upp mat antingen genom att du ställer in vikten på den mat som skall tinas upp, eller genom att sätta in upptinningsstiden direkt. För ömtålig mat rekommenderar vi att upptinningen sker på nivån 'Låg' (se tabell med *Effektinställning*), för att se till att maten tinas upp på en jämn, låg temperaturinställning. Indikatorn 'dEF1' representerar viktbaserad upptinning; 'dEF2' representerar tidsbaserad upptinning.

## Praktiska råd:

- Vi rekommenderar att upptinningsprocessen avbryts med jämna mellanrum för att ta ut den del av maten som redan är upptinad; detta hindrar redan upptinad mat från att värmas upp under den fortsatta upptinningsprocessen.
- Om maten inte är helt upptinad då den förinställda upptinningsstiden har löpt ut rekommenderar vi att upptinningen fortsätter i 1-minutintervaller tills maten är helt upptinad.
- Mat som förvarats i plastbehållare eller är inslagen i plast bör stå en stund i rumstemperatur efter att ha tagits ur frysen. Vänta tills maten lätt lossnar från plasten innan du placerar den i ett kärl som är lämpligt att användas i mikrovågsugn.





1. Tryck på  en eller flera gånger. Displayen visar 'dEF1' eller 'dEF2' och dessutom symbolerna  och .
2. Vrid på vridknappen för att ställa in vikten på den mat som skall tinas upp (mellan 100 g och 2000 g) eller den önskade upptiningstiden (mellan 00:05 och 95:00).
3. Tryck på  för att starta upptiningprocessen. Du hör en akustisk signal och symbolerna  och  börjar blinka.

## Snabbvalsprogram



De mest använda mikrovågsinställningarna kan enkelt väljas genom att trycka på . Med denna funktion är mikrovågseffekten **alltid** 100%. Varje gång du trycker på knappen ökas tillagningstiden med 30 sekunder. Obs: tillagningsprocessen börjar så snart som du trycker på knappen första gången.

Exempel: du önskar programmera mikrovågsfunktionen för en tillagningstid på 2 minuter med 100% effekt.





1. Tryck på  4 gånger. Displayen visar **2:00**, och symbolen  börjar blinka.







## Automatiska tillredningsprogram

Dessa automatiska tillredningsprogram är användbara då man vill tillreda mat utan att välja några speciella inställningar för t.ex. effekt eller tillredningstid. När ett program har startats indikeras den valda funktionen med motsvarande symboler i displayen (t.ex.  för mikrovågor).

1. Använd vridknappen för att välja det önskade programmet. Displayen visar motsvarande programsymbol och 'Auto', och programindikatorn 'A-1' börjar blinka.
2. Tryck på  för att bekräfta programmet.
3. Använd vridknappen för att välja den önskade vikten.
4. Tryck på  för att starta programmet.

**Notera:** Meny 'A-8' (**Kakor**) aktiverar hetluftsfunktionen. Efter en förvärmning till 160 grader startar det automatiska tillagningsprogrammet. När förvärmningen är slutförd hörs 2 pipsignaler och temperaturdisplayen börjar blinka. Placera kakan i mikrovågsugnen och tryck på  för att starta programmet.



Meny	Vikt	Display
<b>A-1</b>  Återvärmning	150 g	150
	250 g	250
	350 g	350
	450 g	450
	600 g	600
<b>A-2</b>  Potatis	230 g	1
	460 g	2
	690 g	3
<b>A-3</b>  Kött	150 g	150
	300 g	300
	450 g	450
	600 g	600
<b>A-4</b>  Grönsaker	150 g	150
	350 g	350
	500 g	500

<b>A-5</b>  Fisk	150 g	150
	250 g	250
	350 g	350
	450 g	450
	650 g	650
<b>A-6</b>  Nudlar, pasta	50 g ( med kallt vatten 450 g)	50
	100 g ( med kallt vatten 800 g)	100
	150 g ( med kallt vatten 1200 g)	150
<b>A-7</b>  Soppa	200 ml	200
	400 ml	400
	600 ml	600
<b>A-8</b>  Kakor	475 g	475
<b>A-9</b>  Pizza	200 g	200
	300 g	300
	400 g	400
<b>A-10</b>  Fågel	500 g	500
	750 g	750
	1000 g	1000
	1200 g	1200

### Kombinera olika program

Apparaten kan ställas in så att den kör maximalt 2 program i följd t.ex. upptining följt av mikrovågstillredning. Vilket som helst av programmen för upptining, mikrovågor, grillning eller varmluftstillredning samt en kombination av dessa program kan väljas. Vid val av upptyningsprogrammet bör detta naturligtvis alltid köras innan ett tillredningsprogram kan startas.

Exempel: Tina upp maten innan den tillreds med mikrovågsfunktionen.

1. Ställ in upptyningsfunktionen (utan att trycka på .
  2. Ställ in mikrovågsfunktionen.
  3. Tryck på . Displayen visar symbolerna som representerar de valda programmen.
- 5 pip indikerar att hela programmet är avslutat.



**Tips:** Denna minnesfunktion är speciellt användbar då man vill tillreda mat på olika effektinställningar. En hög effekt väljs i början av tillredningen varefter effekten i ett senare skede kan minska för att hålla maten varm och för att säkerställa att maten är jämnt uppvärmd då den är färdig.

### Timer

Mikrovågsugnen kan förprogrammeras på så sätt att den startar vid en på förhand inprogrammerad tid. Kontrollera alltid först om tiden som inställts är korrekt innan du använder timerfunktionen.

1. Ställ in tiden (se *Inställning av klockan*).
2. Ställ in det önskade programmet. Enheten låter dig ställa in 2 program; men inget av upptyningsprogrammen kan dock ställas in med timern.



**Notera:** Tryck inte ännu på  efter det aktuella programvalet. Automatiska tillredningsprogram kan endast startas individuellt.

- Tryck på . Den aktuella tiden visas och timdisplayen blinkar.
- Använd vridknappen för att välja den önskade timinställningen (mellan 0-23 resp. 1-12) vid vilken du vill att enheten startas.
- Tryck på . Minutdisplayen blinkar.
- Använd vridknappen för att välja de önskade minutinställningen (mellan 0-59) vid vilken du vill att apparaten startas.
- Tryck på . Det valda programmet startas vid den förinprogrammerade tiden, du hör 2 akustiska signaler.

## Barnsäkerhetsspärr:

Denna säkerhetsspärr hindrar barn från att starta apparaten utan uppsikt.

För att aktivera säkerhetsspärren tryck ner   i 3 sekunder. -symbolen visas på displayen.

För att ta bort säkerhetsspärren tryck åter ner   i 3 sekunder. -symbolen försvinner från displayen.

Anm.: Ifall du får svårigheter med att starta apparaten bör du först kontrollera att säkerhetsanordningen inte är aktiverad.

## Skötsel och rengöring

- Innan du rengör apparaten, bör du se till att den inte är kopplad till eluttaget och att den har svalnat fullständigt.
- Rengör inte ugnen med vatten. Låt inte vatten – oavsett hur liten vattenmängden är – komma in i ventilationsöppningarna på in- och utsidan av ugnen. Använd aldrig ångapparater för att rengöra ugnen.
- De inre ytorna måste rengöras noggrant efter varje användning. Insidan av luckan samt dörrkarmen bör alltid hållas rena.
- Hela mikrovågsugnen kan avtorkas med en lätt fuktad luddfri trasa och ett mildt rengöringsmedel. Torka torrt efteråt.
- Använd inga slipmedel eller starka rengöringsmedel. Kommersiellt framställda ugnrensningssprayprodukter för vanliga ugnar, exempelvis spray, får inte användas.
- Grillgallret, glasplattan och rullringen/drivenheten bör diskas i varmt diskvatten.
- Rullringen/drivenheten och ledskenorna under glasplattan måste alltid hållas rena.

## Ytterligare information

### Teknisk specifikation

Yttre dimensioner: 495 mm (B) x 515 mm (D) x 305 mm (H)

Inre dimensioner

- glasplatta: Ø 315 mm
- fritt utrymme ovanför glasplattan: 185 mm

Ugnens vikt: ca. 18 kg

Nätspänning: 230 V~ 50 Hz

Effektförbrukning:

- Grill: 1100 W
- Mikrovågsugn: 1500 W
- Varmluftugn: 2500 W
- Mikrovågor/grill kombination: 1500 W

Mikrovågseffekt: 90 W - 900 W



### Avfallshantering

Enheter märkta med denna symbol måste kasseras separat från hushållsavfallet, eftersom de innehåller värdefulla material som kan återvinnas. Korrekt avfallshantering skyddar miljön och människors hälsa. Din lokala myndighet eller återförsäljare kan ge information i ärendet.

### Garanti i Sverige och Finland

För material- och tillverkningsfel gäller 2 års garanti räknat från inköpsdagen mot uppvisande av specificerat inköpskvitto i överensstämmelse med de allmänna garantivillkoren. Denna garanti inverkar inte på dina lagstadgade rättigheter eller dina lagenliga rättigheter enligt den nationella konsumentskyddslagstiftningen. Ifall apparaten används felaktigt, eller vårdslöst, ansvarar den som använder apparaten för eventuella material- och personskador.

Tillverkas för: Severin Elektrogeräte GmbH, Tyskland.

## Mikroaaltouuni

## Ajastusesimerkkejä - Pikaopas

Yhden ruokalajin aterian lämmittäminen (noin 450 g)

Käännä kiertokytkintä (Näyttö **A1**) + paina  + käännä kiertokytkintä kunnes (Näyttö **450g**) + paina 



Mikroaaltotoiminto täydellä teholla 60 sekuntia

Paina  2x



Mikroaaltotoiminto 5 minuuttia teholla 80 % (720 W)

Paina 2x  +  + käännä kiertokytkintä kunnes (Näyttö **5:00**) + 



Kiertoilmatoiminto 1 tunti 45 minuuttia 160 °C:ssa

Paina 2x  (Näyttö **160°C**) +  + käännä kiertokytkintä kunnes (Näyttö **45:00**) + 



8 minuutin grillausaika

Paina 1x  (Näyttö **G-1**) +  + käännä kiertokytkintä kunnes (Näyttö **8:00**) + 



Sulatustoiminto 10 minuuttia

Paina 2x  (Näyttö **dEF2**) + käännä kiertokytkintä kunnes (Näyttö **10:00**) + 



Yhdistelmä mikroaalto/grilli 20 minuuttia

Paina 3x  (Näyttö **C-2**) +  + käännä kiertokytkintä kunnes (Näyttö **20:00**) + 

Mikroaalto/kiertoilmatoiminto 30 minuuttia

Paina 2x  (Näyttö **C-1**) +  + käännä kiertokytkintä kunnes (Näyttö **30:00**) + 

Sulatustoiminto 4 minuuttia + mikroaaltotoiminto 6 minuuttia teholla 100 % (900W)

Paina 2x  (Näyttö **dEF2**) + käännä kiertokytkintä kunnes (Näyttö **4:00**) +  +  
käännä kiertokytkintä kunnes (Näyttö **6:00**) + 

## Hyvä Asiakas,

Lue seuraavat ohjeet huolellisesti ennen mikrouunin käyttämistä. Talleta ohjeet vastaisen varalle. Laitetta saavat käyttää vain henkilöt, jotka ovat tutustuneet näihin ohjeisiin.

## Laitteen osat

- |                                 |                                   |
|---------------------------------|-----------------------------------|
| 1. Suojalevy                    | 8. Grillin vastus                 |
| 2. Sisävalo                     | 9. Pyörintäalusta (käyttöyksikkö) |
| 3. Näyttö                       | 10. Grilliparila                  |
| 4. Ohjelmapaneeli               | 11. Ovilukot                      |
| 5. Kiertokytkin                 | 12. Oven kahva                    |
| 6. Pyörivä lasinen aluslautanen | 13. Ikkuna                        |
| 7. Rullarengas                  |                                   |

**Tärkeitä turvallisuusohjeita****Tärkeitä turvallisuusohjeita**

Lue seuraavat ohjeet huolellisesti ja säilytä käyttöohje tulevaa tarvetta varten.

**Kytkeä sähköverkkoon**

Laitte tulee kytkeä vain sähköturvallisuusmääräysten mukaisesti asennettuun maadoitettuun pistorasiaan. Varmista, että verkkojännite vastaa laitteen arvokilpeen merkittyä jännitettä. Tämä tuote on kaikkien voimassa olevien CE-merkintöjä koskevien direktiivien mukainen.

**Mikroaaltouunin sijaintipaikan valitseminen**

- Sijoita mikrouuni aina tukevalle ja tasaiselle, kuumuutta kestäväälle alustalle ja varmista, että laite on suojassa lämpölähteiltä tai liialliselta kosteudelta.
- Laitteen asennus ja käyttö on sallittua vain alustalta, joka on 850 mm lattiatason yläpuolella.
- Älä käytä laitetta ulkona.
- Laitteen pohjassa olevia jalkoja ei saa irrottaa.
- Huolehdi aina riittävästä tuuletuksesta. Älä aseta mitään esineitä laitteen päälle. Varmista, että laite on vähintään seuraavilla etäisyyksillä seinästä tai esineistä:

Sivut: 7,5 cm

Takaosa: 7,5 cm

Yläpuoli: 30,0 cm

Laitetta ei saa ylikuumentamisen estämiseksi sijoittaa kaappiin eikä koristeovien tai väliseinien taakse. Laitetta paikoilleen sijoitettaessa on myös varmistettava, että sitä ei aseteta kaapin tms. alapuolelle.

**Tärkeää**

- **Varoitus: Jotkut ruoat syttyvät helposti palamaan. Älä koskaan jätä laitetta ilman valvontaa käyttäessäsi mikroaalto-, grilli-, kiertoilma- tai yhdistelmätoimintoja.**
- Tämä mikroaaltouuni on tarkoitettu vain ruuan sulattamiseen, kuumentamiseen ja kypsentämiseen. **Varoitus:** Jos ruokaa tai vaatteita yritetään kuivata tai lämpötyynyjä, kotitossuja, sieniä, märkiä puhdistusriepuja jne. lämmittää, seurauksena voi olla vammoja, palaminen tai tulipalo.
- Valmistaja ei vastaa mahdollisista laitteen väärinkäytöstä tai käyttöohjeiden laiminlyömisestä johtuvista vaurioista.
- Käytä vain mikrouunikäyttöön soveltuvia astioita. Mikroaaltotoiminnolla ei saa käyttää metalliastioita ruokien tai juomien lämmittämiseen. Katso lisätietoja kohdasta 'Käytä aina mikrouuniin sopivia astioita'.

- Tätä laitetta ei ole tarkoitettu käytettäväksi erillisen ajastimen tai kaukosäätimen kanssa.
- Tätä laitetta saavat käyttää lapset (vähintään 8-vuotiaat) sekä henkilöt, joilla on fyysisesti, aistillisesti tai henkisesti rajoittunut toimintakyky tai joilla on puuttuvat tai vajavaiset tiedot laitteen toiminnasta, mikäli heitä valvotaan tai ohjataan laitteen käytössä ja he ymmärtävät täysin kaikki käyttöön liittyvät vaarat ja turvatoimenpiteet.
- Lasten ei saa antaa leikkiä laitteella.
- Lasten ei saa antaa tehdä laitteen puhdistus- tai huoltotoimenpiteitä, elleivät he ole aikuisen valvonnassa.
- Laite ja sen liitäntäjohto täytyy aina pitää alle 8-vuotiaiden ulottumattomissa.
- **Varoitus:** Laite ja laitteen esillä olevat pinnat kuumenevat käytön aikana. Ole erittäin varovainen, ettet koske lämpöelementtejä. Alle 8-vuotiaat lapset ovat aina pidettävä pois laitteen lähetyviltä, ellei heitä valvota koko ajan.
- Katkaise aina virta laitteesta ja irrota pistotulppa pistorasiasta:
  - ennen laitteen puhdistamista ja,
  - mahdollisen toimintahäiriön sattuessa,
  - jokaisen käyttökerran jälkeen.
- Kun irrotat pistotulpan pistorasiasta, älä vedä liitäntäjohtosta vaan tartu aina pistotulppaan.
-  **Varoitus:** Laitteen ulkopinnat saattavat kuumentua käytön aikana. Kuumaa höyryä voi myös tulla tuuletusaukoista: palovammavaara.
- Älä anna laitteen tai liitäntäjohtoon koskettaa kuumia pintoja tai joutua kosketuksiin lämmönlähteiden kanssa. Älä myöskään jätä liitäntäjohtoa roikkumaan äläkä anna sen koskettaa kuumia osia.
- Sähköiskun vaaran välttämiseksi älä puhdistu laitetta nesteillä äläkä upota sitä nesteisiin.
- Vältä lasioven naarmuuntuminen ja älä sen vuoksi käytä kovia, voimakkaita pesuaineita tai metallisia lastoja oven puhdistukseen, muuten lasi voi vahingoittua.
- Älä käytä höyrypuhdistuslaitteita laitteen puhdistamiseen.
- Ellei laitetta pidetä puhtaana oikein, se pintojen kunto saattaa vaurioitua, mistä voi olla seurauksena sen käyttöiän lyheneminen sekä mahdollinen uhka käyttäjän turvallisuudelle. Siksi ruoantähteet täytyy poistaa välittömästi. Yksityiskohtaisia tietoja laitteen puhdistuksesta on osassa *Laitteen puhdistus ja huolto*.
- Tämä laite on tarkoitettu kotitalouskäyttöön tai vastaavaan, kuten
  - ruokatat, toimistot ja muut kaupalliset ympäristöt,
  - maatalousyritykset,
  - hotellien, motellien jne. ja vastaavien yritysten asiakkaat,

- aamiaisen ja majoituksen tarjoavat majatalot.
- **Varoitus:** huolto- ja korjaustyöt, jotka vaativat mikroaaltosäteilysuojuksen poistamista, ovat erittäin vaarallisia henkilöille, joilla ei ole alan koulutusta. Näihin töihin luetaan myös erikoisliitännäsjohdon ja sisävalon lampun vaihtaminen. Laitteen saa avata vain alan koulutuksen saanut, pätevä henkilö. Jos laitteessa ilmenee toimintahäiriöitä, ota yhteys asiakaspalveluumme.
- Kun lämmität nesteitä mikroassa, neste voi kuumentua kiehumapisteen yli ilman että kuplia näkyy. Siksi astioita käsiteltäessä on oltava erittäin varovainen (esim. otettaessa niitä mikrosta).  
Ylikiehumisen vaaraa voidaan vähentää asettamalla astiaan lämpöä kestävä lasisauva kuumennuksen ajaksi.
- Kanamunia kuorineen tai kovaksi keitettyinä ei saa kuumentaa mikrouunissa, koska ne saattavat räjähtää mikroaaltoprosessin päätyttyäkin.
- **Varoitus:** On myös erittäin vaarallista kuumentaa nesteitä tai mitään kiinteitä ruoka-aineita suljetuissa astioissa, koska tämä aiheuttaa erittäin vakavan räjähdysvaaran.
- Vauvojen ruokintapulloja tai vauvanruokaa sisältäviä lasiastioita on sekoitettava tai ravistettava kunnolla, jotta lämpö jakautuu tasaisesti. Kivuliaitten ja vaarallisten palovammojen välttämiseksi tarkista aina ruoka-aineen lämpötila ennen lapselle antamista.
- Kun lämmität tai kypsennät syttyvään aineeseen (kuten muoviin tai paperiin) pakattua ruokaa, voi tällainen materiaali syttyä palamaan. On myös mahdollista, että ruoka kuivuu tai jopa syttyy, jos on valittu liian pitkä kypsennäisaika. Rasva ja öljy ovat myös syttyviä aineita. Siksi on tärkeää valvoa laitteen toimintaa käytön aikana. Herkästi syttyvät nesteet kuten väkevät alkoholit eivät luonnollisesti sovellu kuumennettaviksi.
- Jos huomaat käytön aikana savua, pidä laitteen ovi kiinni tai estä tai tukahduta liekit. Kytke laitteesta virta pois välittömästi ja irrota pistotulppa pistorasiasta.
- Palovammojen estämiseksi käytä aina asianmukaista patalappua ottaessasi ruoka-aineita uunista, koska valmistusvälineet ja -astiat kuumenevat sekä grilli- ja kiertoilmatoiminnon että mikrouunin käytön aikana.
- Erityisiä ruokalämpömittareita (joita käytetään tavallisissa uuneissa) ei voi käyttää mikroaaltouuneissa.

## Ennen ensimmäistä käyttöä

- Tarkista laite ja sen liitäntäjohto vaurioiden varalta, kun olet ottanut sen pois pakkauksesta ja aina ennen sen kytkemistä sähköverkkoon.
- **Huom:** Tarkista myös, että laitteen ovi (mukaan lukien ikkuna ja lukot) ei ole vaurioitunut tai taipunut. Sulje ovi kunnolla kehystä vasten. Tämä on tärkeää, jotta mikroaaltoenergiaa ei säteile käytön aikana. Samasta syystä tarkasta myös huolellisesti laitteen kotelo ja uunin sisäpuoli.

Jos laitteessa ilmenee jotain vikaa, sitä ei saa käyttää ennen kuin asiantunteva ammattikorjaaja on korjannut sen.

- Poista kaikki ulko- ja sisäpakkauksmateriaalit. Kaikki nämä materiaalit sopivat kierrätykseen.
- **Älä poista** suojafoliota oven sisäpuolelta. Älä myöskään poista rullarengas/käyttöyksikkö tai uunin oikealla seinällä sisävalon vierssä olevaa harmaanruskeaa suojalevyä (1).
- **Varoitus:** Pidä lapset poissa pakkausmateriaalien luota potentiaalisen vaaratilanteen esim. tukeutumisvaaran vuoksi.
- Ennen kuin laitetta käytetään ensimmäistä kertaa tai jos sitä ei ole käytetty pitkään aikaan, se on puhdistettava huolellisesti jaksossa *Laitteen puhdistus ja huolto*.
- Aseta rullarengas/käyttöyksikkö ja pyörivä lasinen aluslautanen laitteeseen.
- Älä käytä laitetta, elleivät rullarengas/käyttöyksikkö ja pyörivä lasinen aluslautanen ole kunnolla asennettuina.
- Anna laitteen kuumentua noin 10 minuutin ajan grilliasetuksella (ilman mikroaaltotoimintoa) ennen ensimmäistä käyttökertaa. Tämä toimenpide poistaa hajun, jota ilmenee tavallisesti, kun grilli kytketään päälle ensimmäistä kertaa. Laitteesta voi tulla jonkin verran savua; tämä on normaalia, mutta huolehdi kuitenkin riittävästä tuetuksesta.
- Tämä laite kuuluu 2-ryhmään ja B ISM -luokkaan. 2-ryhmä käsittää kaikki ISM-laitteet (teolliset, tieteelliset, lääketieteelliset), jotka tuottavat suurtaajuusenergiaa ja/tai käyttävät suurtaajuusenergiaa sähkömagneettisen säteilyn muodossa käsitelläkseen materiaaleja; se käsittää myös kipinätyöstölaitteet. Luokka B erittelee kotitalouskäyttöön tarkoitettuja laitteita tai kaikki vastaavanlaiset laitteet, jotka on yhdistetty kotitalouksille sähköä jakavaan, yleiseen sähköverkkoon..

**Huom:** Älä kytke mikrouniin virtaa, jollei uuniin ole laitettu lämmitettävää tai kypsennettävää ruokaa. Laitteen käyttäminen tyhjänä voi aiheuttaa vaurioita.

### Miten mikroaallot toimivat (Ryhmä II EN 55011 vaatimusten mukaisesti)

Laitteen sisällä syntyy sähkömagneettista energiaa, joka saa ruuan molekyylit (enimmältään vesimolekyyleja) kieppumaan ja aiheuttaa ruuan kuumenemisen. Siksi paljon vettä sisältävät ruoka-aineet kuumenevat nopeammin kuin suhteellisen kuivat ruoka-aineet. Lämpöä syntyy vähitellen ruoka-aineessa. Ruuan valmistamisessa käytetyt välineet ja astiat kuumenevat vain epäsuorasti ruuan lämpötilan nousun seurauksena.

### Käytä aina mikrouniin sopivia astioita

- Älä laita ruokaa suoraan lasiselle aluslautaselle vaan käytä aina tarkoitukseen sopivaa lautasta tai astiaa. Tarkista, että astia ei työnny lasisen aluslautasen reunan yli.
- Metalliesineitä tulee välttää, koska mikroaallot heijastuvat metallista eivätkä ehkä saavutakaan kypsennettävää ruoka-ainetta. Uunin sisällä metalli voi myös aiheuttaa kipinäntiä, mikä saattaa vaurioittaa laitetta.
- Yleisesti ottaen aterimia tai metalliastioita ei saa käyttää mikroounissa. Jotkut ruokien pakkauksineet sisältävät alumiinifoliota tai metallilankaa paperikerroksen alla, eikä niitä saa käyttää mikroaaltolaitteiden kanssa.
- Jos ruokaohjeessa suositellaan alumiinifolion käyttöä, on ruoka-aine käärittävä tiiviisti folioon (välttämättä ilmakuulien syntymistä). On myös varmistettava, että alumiinifolion ja uunin sisäseinien väliin jää vähintään 2,5 cm:n tila.
- Tarkista aina, että ruuan valmistukseen käytettävässä astiassa tai lautasessa ei ole metallikoristeita kuten kullattua reunusta tai metallihiukkasia sisältävää väriä. Lyijykristallista valmistetut esineet eivät myöskään sovi mikroaaltolaitteisiin. Varmista myös, että käyttämässäsi astioissa ei ole onttoja osia (esim. varressa tai kädensijassa). Huokoisiin materiaaleihin on ehkä imeytynyt vettä puhdistuksen aikana eivätkä ne siksi sovi käytettäväksi mikroaaltolaitteissa. Melamiinimuovista valmistetut keittoastiat tai välineet imevät energiaa eivätkä siis sovi mikroaaltokäyttöön.



## Mikroaaltotoiminto

- Kuumuutta kestävästä lasista tai posliinista tehdyt astiat sopivat erittäin hyvin mikroouuniin.
- Muovi soveltuu vain, jos se kestää kuumuutta. Ruuanvalmistuspussit on puhkaistava, jotta paine poistuu niistä ruuanvalmistuksen aikana.
- Mikroaaltokäyttöön sopivia astioita voi ostaa useimmista keittiötarvikemyymälöistä.
- Keittoastioiden ja lautasten soveltuvuus mikroaaltokäyttöön voidaan testata. Aseta astia (ilman ruokaa) lasiselle pyörintäalustalle, kytkä virta laitteeseen, säädä asetukseen 'Korkea aset' ja anna laitteen toimia noin 20 sekunnin ajan. Jos laitteesta kuuluu rätinää tai näkyy kipinöitä, katkaise virta välittömästi. Astian lämpötila on myös tarkistettava: sopiva astia jää vain haaleaksi.

## Grillin tai kiertoilmatoinnin käyttö

- Grilli- ja kiertoilmatointojen yhteydessä voidaan käyttää kaikkia tavalliseen uuniin sopivia, kuumuutta kestäviä astioita tai lautasia. Älä käytä muoviasiotoita käyttäessäsi grilli- tai kiertoilmatointia.
- Kypsenettävän ruoan voi asettaa suoraan grilliparilalle, joka asetetaan lasiselle aluslautaselle.



## Mikroaalto/grilli- tai mikroaalto/kiertoilmayhdistelmätoiminnot

- Mikroaalto/grilli- tai mikroaalto/kiertoilmatointoja käytettäessä mikroouuni-, grilli- tai kiertoilmatoinnot aktivoidaan vuorotellen. Siksi käytettävien astioiden ja lautasten on sovitava **sekä** mikroaaltokäyttöön **että** oltava kuumuutta kestäviä. Muoviastioita ei saa käyttää suhteellisen korkeiden lämpötilojen takia. Varmista, että käytettävät astiat tai lautaset eivät sisällä metalliosia.





## Toiminta

## Yleistietoja ohjelmoinnista

Parhaan mahdollisen toiminnan varmistamiseksi tässä mikroaaltouunissa on käytetty huippuluokan elektroniikkaa.



- Ohjelmointipainiketta painettaessa yksi merkkiäni ilmoittaa hyväksytystä painalluksesta.
- Toimintosarjan aikana sen asetukset saa näkyviin painamalla vastaavaa painiketta. Jos esimerkiksi mikroaaltotoiminnon aikana painetaan -painiketta, näyttöön tulee valittu tehoasetus.
- Toimintosarjan voi keskeyttää tai käynnistää uudelleen painamalla  -painiketta.



## Normaali ohjelmointi

- Aseta kuumennettava ruoka sopivaan astiaan. Laita astia pyörivälle alustalle mikroouuniin.
- Mikroouunissa kuumennettava ruoka on peitettävä kuivumisen estämiseksi. Tähän tarkoitukseen sopivia kansia yms. voi ostaa useimmista keittiötarvikeliikkeistä.
- Grilli- ja kiertoilmatointoja tai mitä tahansa yhdistelmätoimintoa käytettäessä ruokaa ei saa peittää.
- Aseta grillin parila grillattaessa suoraan lasiselle aluslautaselle ja laita ruoka parilalle.
- Sulje ovi ja valitse haluamasi toimintosarja.
- Kun toimintosarja käynnistyy, aluslautanen alkaa pyöriä. Sisävalo palaa käytön aikana.
- Ellei ohjelmaa käynnistetä 5 minuutin kuluessa, laite palaa automaattisesti lepotilaan.
- Jos ovi avataan käytön aikana tai  -painiketta painetaan (esimerkiksi ruoan sekoittamiseksi kääntämiseksi niin, että lämpö jakautuu tasaisesti), ajastin- ja ohjelmatoinnin keskeytyvät automaattisesti. Valmistusaikaa voi tällöin muuttaa, mikäli tarpeen. Ohjelma jatkuu automaattisesti vasta, kun ovi suljetaan ja -painiketta painetaan.
- Toimintosarja keskeytetään painamalla  -painiketta kahdesti
- 5 merkkiäntä ilmoittaa, että ajastettu aika on kulunut. Samalla sisävalo sammuu.
- Avaa ovi ja ota ruoka-astia pois mikrosta.
- Jotta lämpö jakautuisi tasaisesti ruuassa, on astian annettava seisoa useamman minuutin ajan.

## Kellon asettaminen:

Kun laite on kytketty virtalähteeseen, näyttöön ilmestyy "0:00" ja kuuluu merkkiäni.

Huomaa: Aikanäyttö ei ala laskea, ellei kelloa ole asetettu. Kellonajan asetuksen voi keskeyttää  -painikkeella. Kellonaika on asetettava, kun laite kytketään ensi kertaa virtalähteeseen ja sähkökatkoksen jälkeen.





1. Valitse 24 tai 12 tunnin näyttö painamalla  kerran tai kahdesti. Näytössä on 24H tai 12H.
2. Käännä kiertokytkintä asettaaksesi oikean tunnin. Valitun tunnin on oltava väliltä 0-23 (24H) tai 1-12 (12H).
3. Paina . Minuuttinumerot alkavat vilkkua.
4. Käännä kiertokytkintä asettaaksesi oikeat minuutit. Valitun ajan on oltava väliltä 0-59.
5. Lopeta kellonajan asettaminen painamalla . Symboli „:“ vilkkuu ja näytössä on oikea kellonaika.

## Mikroaaltotoiminto

Ennen toimintosarjan aloittamista laitteeseen on ohjelmoitava oikea toiminto (mikroaalto), haluttu tehoasetus ja käyntiaika. Tehoasetus valitaan painamalla toistuvasti -painiketta. Käyntiajan voi asettaa enintään 95 minuutiksi.

	Tehoasetukset			
	Teho (P)	Näyttö	Toiminto	
1 x	900 W	<b>P100</b> (100 %)	Korkea asetus	Nesteiden kuumentaminen, kypsentaminen
2 x	720 W	<b>P 80</b> (80 %)	Keskikorkea asetus	Pakasteiden sulattaminen ja kuumentaminen
3 x	450 W	<b>P 50</b> (50 %)	Keskiasetus	Herkkien ruoka-aineiden kypsentaminen
4 x	270 W	<b>P 30</b> (30 %)	Sulatus	Sulattaminen
5 x	90 W	<b>P 10</b> (10 %)	Alhainen asetus	Herkkien ruoka-aineiden sulattaminen

Esimerkki: mikroaaltotoiminto 5 minuutiksi teholla 50 %.

1. Paina  3 kertaa. Näytössä näkyy **P 50** ja symboli .
2. Vahvista mikroaaltotoiminto painamalla .
3. Käännä kiertokytkintä, kunnes näytössä näkyy **5:00**.
4. Paina   alkaa vilkkua näytössä.

Huomaa: Kypsennysaikaa asettaessa käytetään seuraavia jaksoja:





0–1 minuuttia	: 5 sekunnin jaksot
1–5 minuuttia	: 10 sekunnin jaksot
5–10 minuuttia	: 30 sekunnin jaksot
10–30 minuuttia	: 1 minuutin jaksot
30–95 minuuttia	: 5 minuutin jaksot

## Grillitoiminto

Grillausprosessi käyttää ruoan valmistamiseen säteilylämpöä. Toiminto soveltuu gratinointiin tai ohuiden lihanpalojen grillaamiseen.

Valitse haluamasi grillausaika. Grillausajan voi asettaa enintään 95 minuutiksi. Grillitoiminnon tehoasetusta ei voi muuttaa. Liha on käännettävä toisen puolen ruskistuttua ja otettava grillistä kummankin puolen kypsyyttä, minkä vuoksi kypsennysprosessia on seurattava tarkasti.

Esimerkki: 30 minuutin grillausaika.



1. Paina kerran . "G-1" vilkkuu näytössä ja näytetään symboli .
2. Vahvista grillaustoiminto painamalla .
3. Käännä kiertokytkintä, kunnes näytössä näkyy **30:00**.
4. Käynnistä grillaustoimenpide painamalla . Symboli  alkaa vilkkua näytöllä.







Huomaa:

Grillausajan puolivälissä kuuluu kaksoispiippaus ja ohjelma pysähtyy automaattisesti; sen ansiosta voit kääntää grillattavan ruoan. Avaa ovi, käännä ruoka, sulje sitten ovi uudelleen ja paina  ohjelman jatkamiseksi.

## Yhdistelmätoiminnot

Yhdistelmätoimintoja käytettäessä mikroaalto-, kiertoilma- ja grillitoiminnot aktivoituvat vuoron perään eri aika-asetuksilla. Yhdistelmätoimintojen käyttäminen lyhentää kypsennysaikaa. Toiminnot ovat hyödyllisiä valmistettaessa kalaa, perunoita, kokkokaiteita ja gratinoitaessa.

Toiminto	Näyttö	Mikroaalto 	Kiertoilma 	Grilli 
Yhdistelmä 1	C-1	●	●	
Yhdistelmä 2	C-2	●		●
Yhdistelmä 3	C-3		●	●
Yhdistelmä 4	C-4	●	●	●







1. Paina toistamiseen , kunnes näytetään haluttu yhdistelmätoiminto.
2. „C-1“, „C-2“, „C-3“ tai „C-4“ vilkkuvat näytössä ja lisäksi vastaavat symbolit (, , ) näytetään.
3. Vahvasta valittu yhdistelmä painamalla .
4. Valitse kypsennysaika kiertokytintä kääntämällä.
5. Aloita kypsennys painamalla . Valittua toimintoa vastaava symboli vilkkuu näytössä.

## Kiertoilmatoiminto

Tässä toiminnossa kuuma ilma kiertää uunin sisällä, mikä edesauttaa tasaista kypsymistä ja ruskistumista. Kypsennysaika voidaan asettaa välille 150 °C ja 240 °C painamalla näppäintä . Kypsennysajan voi esiasettaa enintään 95 minuutin pituiseksi.

Tarvittaessa uuni voidaan esikuumentaa. Valitse haluttu lämpötilataso ja paina kaksi kertaa .

Esimerkki: laite esikuumentetaan 200 °C:een, jota seuraa 30 minuutin kypsennysaika.

1. Paina  6 kertaa. **200°C** alkaa vilkkua näytössä, ja näkyviin tulee .
2. Vahvasta lämpötila-asetus painamalla .
3. Aloita esikuumentus painamalla .
4. Symboli  ja valaistu ilmaisinpalkki alkavat vilkkua ja vilkkuvat sillä aikaa kun esilämmitys on käynnissä.
5. Heti kun esilämmityslämpötila on saavutettu, kuuluu kaksi piippausta ja ilmaisin „200°C“ alkaa vilkkua.
6. Avaa ovi, aseta ruoka uuniin ja sulje ovi.
7. Käännä kiertokytintä, kunnes näyttöön tulee **30:00**.
8. Aloita kypsennys painamalla   vilkkuu näytössä.

Huomaa:

1. Kypsennysaikaa ei voi asettaa, kun esilämmitys on käynnissä.
2. Jos kypsennysaikaa ei aseteta 5 minuutin kuluessa sen jälkeen kun esilämmitys on valmis, kuuluu 5 piippausääntä ja yksikkö palaa automaattisesti lepotilaan.

Huomaa: Kohdat 3-7 ohitetaan, jos esikuumentusta ei tarvita.

## Sulatusohjelma ajan tai painon mukaan ( )

Tämä sulatusohjelma on käytännöllinen sulatettaessa ruokaa joko antamalla sulatettavan ruoan paino tai asettamalla sulatusaika suoraan. Herkille ruoka-aineille suosittelemme alhaista sulatustasoa (katso *Tehoasetukset-taulukkoa*), jotta varmistetaan ruoan sulatus tasaisella, matalalla asetuksella.

„DEF1“ osoittaa painoon perustuvaa sulatusta; „DEF2“ osoittaa aikaan perustuvaa sulatusta.

Hyödyllisiä vihjeitä:

- Sulatusprosessi on hyvä keskeyttää sopivin väliajoin ja poistaa jo sulanut ruoka, jotta se ei ime lämpöä sulatusprosessista.
- Jos ruoka ei sula kokonaan ajastetussa sulatusajassa, on sulattamista paras jatkaa 1 minuutin jaksoissa kunnes ruoka on kokonaan sulanut.
- Muoviastioissa säilytettävä tai muoviin kääritty ruoka on syytä jättää joksikin aikaa seisomaan pakastimesta ottamisen jälkeen. Odota, kunnes ruoka irtoaa helposti muovista ennen kuin laitat sen uuniin mikrouunille soveltuvassa astiassa.



1. Paina   kerran tai kahdesti. Näytössä on „DEF1“ tai „DEF2“ ja lisäksi symbolit  ja .
2. Valitse kiertokytimellä sulatettavan ruoan paino (väliltä 100 g ja 2000 g) tai haluttu sulatusaika (väliltä 00:05 ja 95:00).
3. Aloita sulatus painamalla . Kuuluu merkkiäänä ja symbolit  ja  alkavat vilkkua.

## Pikaohjelmointi

Yleisimmin käytetyt mikroounin aika-asetukset voi ottaa käyttöön yksinkertaisesti -painiketta painamalla. Tässä toiminnossa tehoasetus on aina 100 %. Jokainen painallus lisää kypsennysaikaan 30 sekuntia.



Huomaa: kypsennysprosessi alkaa heti, kun painiketta painetaan ensimmäisen kerran.

Esimerkki: mikroaaltouunin ohjelmointi 2 minuutiksi teholla 100 %.











1. Paina  4 kertaa. Näytössä on 2:00 ja  alkaa vilkkua.





## Automaattiset kypsennysohjelmat

Automaattisilla kypsennysohjelmilla ruoan kypsäntäminen onnistuu tarvitsematta valita asetuksia, kuten tehoa tai kypsennysaikaa. Kun ohjelma on aloitettu, valittu toiminto näkyy näytössä vastaavina symboleina (esim.  mikroaaltotoiminnolle).

1. Valitse haluamasi ohjelma kiertokytkimellä. Näytössä näytetään vastaavan ohjelman symboli ja „Auto”, ja ohjelman ilmaisin ”A-1” alkaa vilkkua.
2. Vahvista ohjelma painamalla .
3. Valitse haluamasi paino kiertokytkimellä.
4. Aloita ohjelma painamalla .

**Huomaa:** Valikossa ”A-8” (Kakku) käytetään kiertoilmatoimintoa. Se ensin esilämittää uunin 160 asteeseen, ja sitten automaattinen kypsennysohjelma käynnistyy. Kun esilämmitys on valmis, kuuluu 2 piippaussignaalia ja lämpötilänäyttö alkaa vilkkua. Laita kakku mikroaaltouuniin ja käynnistä ohjelma painamalla .



Valikko	Paino	Näyttö
 A-1  Lämmitys	150 g	150
	250 g	250
	350 g	350
	450 g	450
	600 g	600
 A-2  Perunat	230 g	1
	460 g	2
	690 g	3
 A-3  Liha	150 g	150
	300 g	300
	450 g	450
	600 g	600
 A-4  Vihannekset	150 g	150
	350 g	350
	500 g	500
 A-5  Kala	150 g	150
	250 g	250
	350 g	350
	450 g	450
	650 g	650

 A-6 Nuudelit/pasta	50 g ( kylmää vettä 450 g)	50
	100 g ( kylmää vettä 800 g)	100
	150 g ( kylmää vettä 1200 g)	150
 A-7 Keitto	200 ml	200
	400 ml	400
	600 ml	600
 A-8 Kaku	475 g	475
 A-9 Pizza	200 g	200
	300 g	300
	400 g	400
 A-10 Kana/siipikarja	500 g	500
	750 g	750
	1000 g	1000
	1200 g	1200

## Useiden ohjelmien asetus

Laitteeseen voidaan ohjelmoida enintään 2 peräkkäin suoritettavaa ohjelmaa, esim. sulatus ja mikroaaltokypsennys. Voit valita minkä tahansa sulatus-, mikroaalto-, grilli- tai kiertoilmaohjelman tai niiden yhdistelmän. Sulatus on luonnollisesti suoritettava ennen kypsennyksen aloittamista.

Esimerkki: Ruoan sulattaminen ennen sen kypsennystä mikroaaltotoiminnolla.

1. Ohjelmoi sulatustoiminto (älä paina -painiketta)
  2. Ohjelmoi mikroaaltotoiminto.
  3. Paina . Näytössä näkyvät valittujen toimintosarjojen symbolit.
- 5 merkkiäntä ilmoittaa koko toimintosarjan loppumisesta.



**Vihje:** Muistitoiminto on erityisen hyödyllinen kun mikroounilla kypsennetään ruokaa eri tehoasetuksilla. Alun perin valittua korkeaa tehoasetusta voi myöhemmin pienentää niin, että ruoka pysyy lämpimänä ja lämpö jakautuu tasaisesti kypsässä ruoassa.

## Ajastin

Mikroaaltouunin voi esiajastaa niin, että se käynnistyy määriteltynä ajankohtana. Tarkista aina ennen ajastintoiminnon käyttämistä, että laitteen aika on asetettu oikein.

1. Aseta aika (katso *Kellon asettaminen*).
2. Aseta haluttu ohjelma. Laitteeseen voi asettaa 2 ohjelmaa. Mitään sulatusohjelmaa ei kuitenkaan voi valita yhdessä ajastuksen kanssa.



**Huomaa:** Älä paina  vielä nykyisen ohjelman valinnan jälkeen. Automaattiset kypsennysohjelmat voidaan käynnistää vain yksitellen.

3. Paina . Näytössä on kellonaika, ja tuntinäyttö vilkkuu.
4. Valitse kiertosäätimellä haluttu tuntiasetus (0–23 tai 1–12), jolloin haluat laitteen käynnistyvän.
5. Paina . Minuuttinäyttö vilkkuu.
6. Käytä kiertosäädintä valitaksesi halutun minuuttiasetuksen (0–59), jolloin haluat laitteen käynnistyvän.
7. Paina . Valittu ohjelma käynnistyy ajastettuna aikana, ja samalla kuuluu 2 merkkiäntä.

## Lapsilukko:

Lapsilukko estää lapsia käyttämästä laitetta ilman valvontaa.

Aktivoi lapsilukko painamalla -painiketta kolmen sekunnin ajan. -symboli ilmestyy näyttöön.

Poista lapsilukko käytöstä painamalla -painiketta uudelleen kolme sekuntia. -symboli häviää näytöstä.

**Huomaa:** Jos laitteen käynnistäminen ei onnistu, varmista, ettei lapsilukko ole päällä.

## Laitteen puhdistus ja huolto

- Varmista, että laitteesta on katkaistu virta ja että se on täysin jäähtynyt ennen puhdistamista.
- Älä käytä vettä laitteen puhdistamiseen. Varmista, ettei vettä pääse ollenkaan laitteen sisällä tai ulkopuolella sijaitseviin tuuletusaukkoihin. Älä käytä höyrypuhdistuslaitteita laitteen puhdistamiseen.
- Laitteen sisäpinnat on puhdistettava huolellisesti aina käytön jälkeen. Oven sisäpuoli ja kehykset on aina pidettävä puhtaina.
- Koko laite voidaan pyyhkiä kostealla, nukattomalla rievulla ja miedolla pesuaineella. Kuivaa perusteellisesti pyyhkimisen jälkeen.
- Älä käytä hankausaineita tai vahvoja puhdistusliukuksia. Myynnissä olevia, tavallisten uunien puhdistukseen tarkoitettuja puhdistussuihkeita ei saa käyttää.
- Grilliparila, lasinen aluslautanen ja rullarengas/käyttöyksikkö on pestävä lämpimässä, saippuavedessä.
- Rullarengas/käyttöyksikkö ja aluslautasen alla oleva ura on pidettävä aina puhtaina.

## Lisätietoa

### Tekniset tiedot

Ulkomitat: 495 mm (L) x 515 mm (S) x 305 mm (K)

Sisämitat:

- lasinen aluslautanen: Ø 315 mm
- tila aluslautasen yläpuolella: 185 mm

Paino: n. 18 kg

Käyttöjännite: 230 V~ 50 Hz

Tehontarve:

- grilli: 1100 W
- mikrouuni: 1500 W
- kiertoilma: 2500 W
- mikrouuni/grilli-yhdistelmä: 1500 W

Mikroaaltoteho: 90 W - 900 W



### Jätehuolto

Tällä symbolilla merkityt laitteet täytyy hävittää kotitalousjätteestä erillään, sillä ne sisältävät arvokkaita kierrätyskelpoisia materiaaleja. Asianmukaisella hävittämisellä suojellaan ympäristöä ja ihmisterveyttä. Saat aiheesta lisätietoa paikallisilta viranomaisilta tai jälleenmyyjiltä.

### Takuu

Laitteelle myönnetään 2 vuoden takuu, joka koskee valmistus- ja ainevikoja, ostopäivästä lukien yksilöityä ostokuitia vastaan yleisten Suomessa kulloinkin alalla voimassa olevien takuehtojen mukaan. Mikäli laitetta käytetään väärin, käyttöohjeen vastaisesti tai huolimattomasti, vastuuta syntyvistä esine- ja henkilövahingoista lankeaa laitteen käyttäjälle. Tämä takuu ei vaikuta lakimääräisiin oikeuksiin eikä mihinkään muihin kansallisen lainsäädännön säätämiin tuotteiden ostoa koskeviin laillisiin kuluttajaoikeuksiin, joita tuotteen hankkijalla on.

Valmistuttaja: Severin Elektrogeräte GmbH, Saksa

Maahantuaja:

























AV-Komponentti Oy

(Puh) 09-8678020

info@avkomponentti.fi

www.avkomponentti.fi

**Kuchenka mikrofalowa**

Przykłady programowania - Skrócona instrukcja	
Podgrzewanie jednego dania (ok. 450 g)	
Przekręcić regulator obrotowy (Wyświetlacz <b>A1</b> ) + nacisnąć  + przekręcić regulator obrotowy aż wyświetlacz pokaże <b>450g</b> + nacisnąć 	
Kuchenka mikrofalowa pracuje przez 60 sekund przy maksymalnej mocy	
	Nacisnąć 2x 
Kuchenka mikrofalowa pracuje przez 5 minut przy 80% mocy (720 W)	
	Nacisnąć 2x  +  + przekręcić regulator obrotowy aż wyświetlacz pokaże <b>5:00</b> + 
Nawiew gorącego powietrza przez 45 minut przy temperaturze 160°C	
	Nacisnąć 2x  (Wyświetlacz <b>160°C</b> ) +  + przekręcić regulator obrotowy aż wyświetlacz pokaże <b>45:00</b> + 
8-minutowy czas opiekania	
	Nacisnąć 1 x  (Wyświetlacz <b>G-1</b> ) +  + przekręcić regulator obrotowy aż wyświetlacz pokaże <b>8:00</b> + 
Funkcja rozmrażania przez 10 minut	
	Nacisnąć 2 x   (Wyświetlacz <b>dEF2</b> ) + przekręcić regulator obrotowy aż wyświetlacz pokaże <b>10:00</b> + 
Kombinacja mikrofal/opekание przez 20 minut	
	Nacisnąć 3 x  (Wyświetlacz <b>C-2</b> ) +  + przekręcić regulator obrotowy aż wyświetlacz pokaże <b>20:00</b> + 
Kombinacja mikrofal/funkcja nawiewu gorącego powietrza przez 30 minut	
	Nacisnąć 2 x  (Wyświetlacz <b>C-1</b> ) +  + przekręcić regulator obrotowy aż wyświetlacz pokaże <b>30:00</b> + 
Funkcja rozmrażania przez 4 minuty + funkcja mikrofal przez 6 minut przy 100% mocy (900W)	
	Nacisnąć 2x   (Wyświetlacz <b>dEF2</b> ) + przekręcić regulator obrotowy aż wyświetlacz pokaże <b>4:00</b> +  + przekręcić regulator obrotowy aż wyświetlacz pokaże <b>6:00</b> + 

**Szanowni Klienci!**

Przed przystąpieniem do używania kuchenki mikrofalowej należy uważnie zapoznać się z instrukcją obsługi i zachować ją na przyszłość. Urządzenie powinno być obsługiwane wyłącznie przez osoby, które zapoznały się z niniejszą instrukcją.

**Informacje ogólne**

- |                            |                     |
|----------------------------|---------------------|
| 1. Pokrywa ochronna        | 8. Zespól opiekacza |
| 2. Oświetlenie wnętrza     | 9. Zespól napędowy  |
| 3. Wyświetlacz             | 10. Ruszt opiekacza |
| 4. Panel sterowania        | 11. Zamek drzwiczek |
| 5. Regulator obrotowy      | 12. Klamka          |
| 6. Szklany talerz obrotowy | 13. Wizjer          |
| 7. Pierścień obrotowy      |                     |

## Instrukcja bezpieczeństwa

Proszę dokładnie zapoznać się z poniższą instrukcją i zachować ją do wglądu.

### Podłączenie do źródła zasilania

Urządzenie należy podłączyć wyłącznie do uziemionego gniazda zasilania elektrycznego, zainstalowanego zgodnie z wymogami bezpieczeństwa. Należy upewnić się, czy napięcie zasilania jest zgodne z napięciem podanym na tabliczce znamionowej urządzenia. Niniejszy wyrób odpowiada wszelkim obowiązującym zaleceniom UE dot. znakowania produktów.

### Wybór miejsca dla urządzenia

- Urządzenie należy umieścić na stabilnej, równej powierzchni, odpornej na wysokie temperatury i znajdującej się w dużej odległości od jakiegokolwiek źródła ciepła oraz nadmiernej wilgoci.
- Urządzenie musi być zamontowane i obsługiwane na powierzchni znajdującej się co najmniej 850 mm nad podłogą.
- Kuchenki mikrofalowej nie można używać na wolnym powietrzu.
- Nie wyjmować stopek, na których stoi piekarnik.
- Należy zapewnić dostateczny i stały przepływ powietrza. Na kuchence nie należy kłaść żadnych przedmiotów, a ponadto należy zapewnić, by wolna przestrzeń wokół urządzenia była nie mniejsza niż podano poniżej:

Po bokach: 7,5 cm

Z tyłu: 7,5 cm

Z góry: 30,0 cm

Aby zapobiec przegrzewaniu się urządzenia, nie należy go montować wewnątrz szafki ani za ozdobnymi drzwiami czy zasłonami. Montując urządzenie, należy także zwrócić uwagę, aby nie znajdowało się bezpośrednio pod szafką albo innym podobnym przedmiotem.

### Ważne wskazówki

- **Ostrzeżenie:** Niektóre rodzaje żywności mogą się łatwo zapalić. W żadnym wypadku nie wolno pozostawiać włączonego urządzenia bez nadzoru w czasie pracy kuchenki mikrofalowej, opiekacza, funkcji nawiewu gorącego powietrza, czy też ich kombinacji.
- Kuchenka mikrofalowa jest przeznaczona wyłącznie do rozmrażania, podgrzewania i gotowania potraw. **Ostrzeżenie:** Wszelkie próby suszenia żywności lub części garderoby, podgrzewania wkładek rozgrzewających, kapci,



gąbek, mokrych ubrań itp. mogą doprowadzić do obrażeń ciała, spalenia lub pożaru.

- Producent nie ponosi odpowiedzialności za szkody wynikłe w skutek nieprawidłowego korzystania z urządzenia bądź nie stosowania się do niniejszej instrukcji.
- Należy używać wyłącznie naczyń odpowiednich do stosowania w kuchenkach mikrofalowych. Do podgrzewania lub gotowania dań lub napojów z użyciem funkcji mikrofal nie należy używać metalowych naczyń. Więcej informacji na ten temat można znaleźć w punkcie pt. „Stosowanie odpowiednich naczyń kuchennych”.
- Urządzenie nie jest przystosowane do bycia uruchamianym przy użyciu zewnętrznego czasomierza lub odrębnego systemu zdalnego sterowania.
- Osoby o ograniczonych zdolnościach fizycznych, czuciowych lub psychicznych albo nieposiadające stosownego doświadczenia lub wiedzy, a także dzieci (w wieku co najmniej 8 lat), mogą korzystać z urządzenia, pod warunkiem że znajdują się pod nadzorem lub zostały poinstruowane, jak używać urządzenia i są w pełni świadome wszelkich zagrożeń i wymaganych środków ostrożności.
- Nie dopuszczać do używania urządzenia jako zabawki przez dzieci.
- Nie wolno pozwalać dzieciom na wykonywanie jakichkolwiek prac związanych bezpośrednio z konserwacją lub czyszczeniem urządzenia bez nadzoru osoby dorosłej.
- Nie dopuszczać do urządzenia i jego przewodu zasilającego dzieci poniżej 8 lat.
- **Ostrzeżenie:** Samo urządzenie i jego elementy zewnętrzne nagrzewają się do wysokich temperatur w trakcie pracy. Zachować szczególną ostrożność i nie dotykać elementów grzewczych. Nie dopuszczać do urządzenia dzieci poniżej 8 roku życia bez stałego nadzoru.
- Urządzenie należy wyłączyć i wyjąć wtyczkę przewodu zasilającego z gniazdka elektrycznego:
  - przed przystąpieniem do czyszczenia lub mycia;
  - w przypadku stwierdzenia wadliwego działania;
  - po zakończeniu pracy.
- Wyjmując wtyczkę z gniazdka nigdy nie należy szarpać za przewód.
-  **Ostrzeżenie:** W czasie używania kuchenki, zewnętrzna obudowa urządzenia może się znacznie rozgrzać, a z otworów wentylacyjnych może wydobywać się gorąca para. Aby uniknąć oparzenia, należy w obu wypadkach przestrzegać zasad bezpieczeństwa.
- Nie wolno dopuścić, by urządzenie lub przewód zasilający dotykał rozgrzanych powierzchni lub znajdował się w bezpośrednim sąsiedztwie silnych źródeł ciepła. Przewód zasilający nie powinien swobodnie zwisać, ani też dotykać rozgrzanych elementów urządzenia.

- Aby nie dopuścić do porażenia prądem, nie czyścić urządzenia cieczami ani nie zanurzać go.
- Aby nie doprowadzić do zadrapania szybki w drzwiach, nie należy ich czyścić żrącymi lub trącymi środkami, ani metalowymi skrobakami, ponieważ może to spowodować uszkodzenie szklanej powierzchni.
- Nie należy również stosować urządzeń wytwarzających parę pod ciśnieniem.
- Nieutrzymywanie urządzenia w czystości może spowodować pogorszenie się jakości jego powierzchni, a następnie skrócenie okresu jego użytkowania, jak również zagrożenie dla bezpieczeństwa użytkownika. Dlatego wszelkie pozostawione resztki jedzenia należy od razu usuwać. Szczegółowe informacje na temat czyszczenia urządzenia znajdują się w punkcie *Czyszczenie i konserwacja*.
- Urządzenie przeznaczone jest do zastosowań domowych lub podobnych, jak np. w
  - kuchniach biurowych lub innych miejscach pracy;
  - agroturystyce;
  - hotelach, motelach itp. oraz innych podobnych miejscach zakwaterowania (przez klientów);
  - pensjonatach.
- **Ostrzeżenie:** Wszelkie reperacje kuchenki, które wymagają usunięcia pokryw chroniących przed promieniowaniem, są związane z dużym niebezpieczeństwem dla zdrowia i muszą być dokonywane przez odpowiednio wykwalifikowany personel. W skład takich reperacji wchodzi wymiana specjalnego przewodu przyłączeniowego lub żarówki wewnątrz kuchenki. W przypadku niezbędnej naprawy prosimy o dostarczenie urządzenia do jednego z naszych punktów obsługi. Ich adresy podane są w karcie gwarancyjnej w języku polskim.
- Podczas podgrzewania płynów w kuchence mikrofalowej może się zdarzyć, iż płyn ulegnie zagotowaniu bez widocznych objawów wrzenia. Należy zatem zachować szczególną ostrożność w obchodzeniu się z pojemnikami, np. podczas wyjmowania ich z kuchenki.  
Umieszczenie w pojemniku z podgrzewanym płynem pręta ze szkła żaroodpornego zmniejsza ryzyko wystąpienia tego zjawiska.
- W kuchence mikrofalowej nie wolno podgrzewać jajek w skorupkach lub jajek ugotowanych na twardo, ponieważ mogą one eksplodować nawet po zakończeniu procesu podgrzewania.
- **Ostrzeżenie:** Podgrzewanie w kuchence mikrofalowej płynów lub potraw zamkniętych w pojemnikach jest bardzo niebezpieczne i grozi eksplozją.
- Zawartość podgrzewanej butelki lub innego opakowania szklanego zawierającego pokarm dla dziecka należy starannie wymieszać lub wstrząsnąć w celu zapewnienia równomiernego rozkładu temperatury w pokarmie. W celu uniknięcia

bolesnych i niebezpiecznych oparzeń zawsze należy sprawdzić temperaturę pokarmu przed podaniem go dziecku.

- W trakcie podgrzewania lub gotowania potraw opakowanych w materiały łatwopalne, takie jak plastik lub papier, istnieje niebezpieczeństwo zapalenia się opakowania. Występuje ono również wówczas, gdy na skutek wybrania nadmiernego czasu gotowania nastąpi zbyt wysuszenie i w konsekwencji zapalenie się potrawy. Tłuszcze i oleje są również substancjami łatwopalnymi. Z tego względu pracującego urządzenia nie należy pozostawiać bez nadzoru. Łatwopalnych płynów, na przykład zawierających wysokoprocentowy alkohol, z oczywistych względów nie należy podgrzewać.
- Jeżeli w trakcie pracy kuchenki pojawi się dym, drzwiczki powinny pozostać zamknięte, aby utrudnić zapalenie się potrawy lub by ugasić płomień. Należy natychmiast wyłączyć urządzenie i wyjąć przewód zasilający z gniazda elektrycznego.
- Aby uniknąć oparzenia należy wyjmować żywność z kuchenki przy pomocy odpowiednich rękawic lub ściereki kuchennej. Należy pamiętać, że narzędzia kuchenne i pojemniki mocno rozgrzewają się przy użyciu nie tylko opiekacza czy funkcji nawiewu gorącego powietrza, lecz również w czasie korzystania z kuchenki mikrofalowej.
- Specjalne termometry (używane do pomiaru temperatury w zwykłych piekarnikach) nie nadają się do stosowania w kuchenkach mikrofalowych.

## **Przed podłączeniem do źródła zasilania**

- Po rozpakowaniu i za każdym razem, gdy urządzenie zostaje podłączone do zasilania, należy upewnić się, czy kuchenka i przewód elektryczny nie nosi śladów uszkodzenia.
- **Ostrzeżenie:** Należy również sprawdzić czy drzwiczki (w tym wizjer i zamki) nie są uszkodzone lub wygięte i czy zapewniają szczelne zamknięcie urządzenia. Należy zwrócić uwagę, by w trakcie pracy z kuchenki nie wydostawała się energia mikrofalowa. Z tych samych względów istotne jest sprawdzenie szczelności pozostałych elementów obudowy zewnętrznej, jak również wykładziny wnętrza kuchenki.

Jeśli urządzenie nosi ślady zniszczenia, należy zaprzestać jego używania do czasu naprawy przez upoważniony do tego personel.

- Należy usunąć opakowanie zewnętrzne i wewnętrzne. Opakowanie w całości nadaje się do powtórnego przerobu.
- **Nie wolno usuwać** ochronnej folii z wnętrza drzwi, sztyftu napędowego talerza lub szarobrazowej pokrywy ochronnej (1) znajdującej się obok światła po prawej stronie wewnątrz piecyka.
- **Ostrzeżenie:** Nie pozwalać, aby dzieci miały dostęp do elementów opakowania, ponieważ mogą one spowodować zagrożenie, np. uduszenia.
- Przed użyciem urządzenia po raz pierwszy oraz po dłuższym czasie nieużywania należy wyczyścić je według instrukcji w punkcie *Czyszczenie i konserwacja*.

- Zainstalować pierścień obrotowy/zespół napędowy i szklany talerz obrotowy wewnątrz urządzenia.
- Nie włączać urządzenia bez prawidłowo założonego pierścienia obrotowego/zespołu napędowego i szklanego talerza obrotowego.
- Przed pierwszym użyciem kuchenki należy nastawić ją na funkcję grilla i rozgrzewać przez 10 minut (funkcja kuchenki mikrofalowej powinna być wyłączona w tym czasie). Ma to na celu usunięcie zapachu, który zazwyczaj pojawia się przy pierwszym użyciu opiekacza. W trakcie tej czynności może pojawić się niewielka ilość dymu; jest to zjawisko normalne, niemniej należy zapewnić dostateczny przepływ powietrza.
- Urządzenie mieści się w grupie 2 klasy B ISM. Grupa 2 obejmuje wszystkie urządzenia ISM (przemysłowe, naukowe i medyczne), które generują energię fal radiowych i/lub korzystają z takiej energii w formie promieniowania elektromagnetycznego w celu przetwarzania materiałów, zalicza się do niej także urządzenia elektroiskrowe. Klasa B oznacza, że urządzenie przeznaczone jest do użytku domowego lub może być podłączone do ogólnodostępnej sieci zasilającej urządzenia domowe.

**Ostrzeżenie: Nie wolno włączać urządzenia, jeśli wewnątrz piecyka nie zostały umieszczone potrawy przeznaczone do podgrzania czy gotowania.** Posługiwanie się włączoną kuchenką mikrofalową przy pustym piecyku może doprowadzić do uszkodzenia urządzenia.

### Zasada działania kuchenki mikrofalowej (Grupa II zgodna z EN 55011)

Wewnątrz urządzenia znajduje się generator energii elektromagnetycznej, która powoduje drgania cząsteczek podgrzewanej substancji (zwłaszcza cząsteczek wody), a przez to wzrost temperatury substancji. Potrawy o dużej zawartości wody ulegną zatem podgrzaniu szybciej, niż potrawy suche. Występuje zjawisko stopniowego wzrostu temperatury wewnątrz masy potrawy. Wszelkie naczynia kuchenne, pojemniki czy talerze ulegają podgrzaniu w sposób pośredni, odbierając ciepło od potrawy.

### Stosowanie odpowiednich naczyń kuchennych

- Potrawy nie należy kłaść bezpośrednio na szklanym talerzu obrotowym, lecz użyć w tym celu odpowiedniego talerza lub pojemnika. Pojemnik należy tak umieścić w kuchenie, by nie wystawał poza obrys.
- Nie wolno do kuchenki mikrofalowej wkładać żadnych przedmiotów z metalu. Metal odbija mikrofałe i uniemożliwia im penetrację potrawy. Obiekty metalowe mogą powodować iskrzenie wewnątrz piecyka i doprowadzić do jego uszkodzenia.
- Metalowe sztuczce, pojemniki czy folia aluminiowa z zasady nie nadają się do stosowania w kuchenie mikrofalowej. Niektóre rodzaje opakowań zawierają folię aluminiową pod warstwą papieru, zatem również nie należy ich stosować w kuchenie mikrofalowej.
- Jeśli przepis zaleca użycie folii aluminiowej, to należy dokładnie zawinąć w nią potrawę ( ciasno, gładko i bez zagnieceń wskazujących na powietrze w środku) i umieścić ją w kuchenie **w odległości co najmniej 2.5 cm od wewnętrznych ścianek piecyka**.
- Należy zawsze upewnić się, czy stosowany pojemnik lub talerz nie posiada ozdób metalowych, takich jak złocone brzegi, lub nie jest pokryty lakierem zawierającym cząsteczki metalu. Również nie należy stosować pojemników z kryształu ołowowego. Należy ponadto sprawdzić, czy użyty pojemnik nie posiada wewnątrz pustych przestrzeni (np. w uchwytach). Materiały porowate po umyciu mogą być nasiąknięte wodą, zatem również nie są odpowiednie. Nie należy także stosować naczyń i pojemników wykonanych z tworzywa sztucznego zwanego melaminą, która powoduje pochłanianie energii.

### Korzystanie z kuchenki mikrofalowej

- W urządzeniach mikrofalowych można z powodzeniem stosować pojemniki wykonane z żaroodpornego szkła lub porcelany.
- Pojemniki z tworzywa sztucznego muszą być wykonane z odpowiedniego tworzywa żaroodpornego. W torebkach do gotowania należy wykonać otwory aby zapobiec powstawaniu w ich wnętrzu wysokiego ciśnienia w trakcie podgrzewania. Pojemniki do gotowania specjalnie przeznaczone do stosowania w urządzeniach mikrofalowych są ogólnie dostępne w sklepach ze sprzętem gospodarstwa domowego.
- Aby sprawdzić czy dany pojemnik nadaje się do użycia w kuchenie mikrofalowej należy go umieścić na talerzu obrotowym piecyka ('na pusto') i włączyć urządzenie na wysoką moc 'Wysoka' na 20 sekund. Należy uważnie obserwować, czy pojemnik nie pęka lub nie powoduje iskrzenia. Jeśli ma to miejsce, kuchenkę mikrofalową należy natychmiast wyłączyć. Należy również sprawdzić temperaturę pojemnika; pojemnik odpowiedniej jakości powinien być najwyżej lekko rozgrzany.

**Używanie opiekacza lub funkcji nawiewu gorącego powietrza**



- Do opiekania lub funkcji nawiewu gorącego powietrza można używać takich samych żaroodpornych pojemników i talerzy, jakie stosuje się w zwykłych piekarnikach. Nie należy natomiast stosować przy opiekanu lub funkcji nawiewu gorącego powietrza pojemników plastikowych.
- Gotowaną potrawę stawia się bezpośrednio na ruszcie opiekacza, który następnie umieszcza się na szklanym blacie.

**Używanie kombinacji: kuchenka mikrofalowa/opiekacz lub kuchenka mikrofalowa/funkcja nawiewu gorącego powietrza**





- W wypadku jednoczesnego używania kombinacji: kuchenka mikrofalowa/opiekacz lub kuchenka mikrofalowa/funkcja nawiewu gorącego powietrza funkcje te urządzenie realizuje na przemian. Pojemniki i talerze muszą być zatem odpowiednie do stosowania w kuchenke mikrofalowej i **jednocześnie** żaroodporne. Ze względu na stosunkowo wysokie temperatury nie należy stosować pojemników plastikowych. Podobnie, nie należy używać przedmiotów posiadających elementy metalowe.

**Obsługa****Ogólne informacje na temat programowania kuchenki**

W celu zapewnienia jak najlepszych wyników pracy, kuchenka ta korzysta z najnowszych osiągnięć elektroniki.

- Po wciśnięciu przycisku kontrolnego, prawidłowość zaprogramowania jest potwierdzona przez jeden sygnał dźwiękowy.
- **W** czasie realizacji programu, każda funkcja może być pokazana poprzez wciśnięcie odpowiedniego przycisku np. jeśli podczas pracy kuchenki mikrofalowej przycisk  jest wciśnięty, wyświetlacz pokaże wybraną moc.
- Każdy program może być przerwany lub ponownie rozpoczęty poprzez wciśnięcie przycisku .



**Kolejność czynności**

- Umieścić podgrzewaną potrawę w odpowiednim pojemniku. Postawić pojemnik wewnątrz kuchenki na szklanym talerzu obrotowym.
- Jeśli potrawa będzie podgrzewana mikrofalami, należy ją przykryć aby uniknąć przesuszenia. Szklane lub plastikowe pokrywki przeznaczone do stosowania w urządzeniach mikrofalowych są dostępne w sklepach ze sprzętem gospodarstwa domowego.
- W przypadku korzystania z kombinacji: kuchenka mikrofalowa/opiekanie lub kuchenka mikrofalowa/funkcja nawiewu gorącego powietrza przygotowywanej potrawy nie należy przykrywać.
- Żywność do grillowania należy umieścić na ruszcie do grillowania, który powinien być postawiony na szklanym talerzu obrotowym.
- Zamknąć drzwiczki i nastawić odpowiedni program.
- Po włączeniu programu talerz obrotowy zostanie wprawiony w ruch. W czasie pracy kuchenki włączona jest lampka wewnętrzna.
- Jeżeli program nie zostanie uruchomiony w ciągu 5 minut, urządzenie automatycznie wróci do trybu oczekiwania.
- Jeżeli podczas pracy urządzenia zostaną otwarte drzwiczki lub wciśnięty przycisk   (np. w celu zamieszania lub obrócenia potrawy, aby jej temperatura była równo rozprowadzona), działanie czasomierza oraz programu jest automatycznie zawieszane. W razie potrzeby czas gotowania można w tym momencie zmienić. Program ponownie się włączy po zamknięciu drzwiczek i naciśnięciu przycisku .
- Aby przerwać program, należy wcisnąć dwa razy przycisk  .
- 5 sygnały dźwiękowe informują o tym, że zaprogramowany wcześniej czas minął; w tym samym czasie wyłączy się wewnętrzna lampka.
- Otworzyć drzwiczki i wyjąć pojemnik z potrawą.
- W celu uzyskania równomiernego rozkładu temperatury potrawy, pojemnik należy odstawić na kilka minut.

## Ustawianie zegara:

Po podłączeniu urządzenia do sieci wyświetlacz pokaże **0:00** i słychać będzie sygnał akustyczny. Ostrzeżenie: Zegar na wyświetlaczu nie zacznie działać dopóki nie zostanie ustawiony. Proces ustawiania zegara można przerwać naciskając przycisk .

Zegar należy ustawić przed pierwszym użyciem kuchenki, jak również wtedy, kiedy przerwa w dostawie prądu spowodowała błądną zmianę czasu.





1. Nacisnąć  raz lub dwa, aby wybrać system 24 lub 12-godzinny. Na wyświetlaczu pokaże się **24H** lub **12H**.
2. Za pomocą obrotowego potencjometru ustawić prawidłową godzinę. Godzina musi mieścić się w przedziale **0-23** (system 24H) lub **1-12** (system 12H).
3. Nacisnąć . Cyfry pokazujące minuty zaczną mrugać.
4. Za pomocą obrotowego potencjometru ustawić prawidłową minutę. Musi się ona mieścić w przedziale **0-59**.
5. Nacisnąć  aby zakończyć ustawianie godziny. Zacznie mrugać symbol ':' i pokazana zostanie prawidłowa godzina.

## Obsługa kuchenki mikrofalowej

Aby zaprogramować pracę kuchenki należy prawidłowo ustawić funkcję pracy urządzenia (kuchenka mikrofalowa), żadaną moc i czas gotowania. Moc można ustawić przyciskając powtórnie . Czas gotowania można jednorazowo ustawić na maksimum 95 minut.

	Ustawienie mocy			
	Moc (P)	Wyświetlacz	Poziom	
1 x	900 W	<b>P100</b> (100 %)	Wysoki	Podgrzewanie płynów, gotowanie
2 x	720 W	<b>P 80</b> (80 %)	Średnio-wysoki	Rozmrażanie i podgrzewanie potraw z zamrażalnika
3 x	450 W	<b>P 50</b> (50 %)	Średni	Gotowanie delikatnych potraw
4 x	270 W	<b>P 30</b> (30 %)	Rozmrażanie	Rozmrażanie
5 x	90 W	<b>P 10</b> (10 %)	Niski	Rozmrażanie delikatnych potraw

Przykład: Aby zaprogramować funkcję pracy kuchenki mikrofalowej na 5-minutowy czas gotowania o mocy 50% należy.

1. Nacisnąć  3 razy. Na wyświetlaczu pojawi się **P 50** oraz symbol .
2. Nacisnąć , aby potwierdzić funkcję kuchenki mikrofalowej.
3. Przekręcić regulator obrotowy, aż na wyświetlaczu pojawi się **5:00**.
4. Nacisnąć . Na wyświetlaczu zacznie mrugać symbol .

Ostrzeżenie: Podczas ustawiania czasu wykorzystywane są następujące skoki:





- 0 – 1 minuta : skoki 5-sekundowe
- 1 – 5 minut : skoki 10-sekundowe
- 5 – 10 minut : skoki 30-sekundowe
- 10 – 30 minut : skoki 1-minutowe
- 30 – 95 minut : skoki 5-minutowe

## Obsługa opiekacza

Podczas pracy opiekacza żywność poddawana jest działaniu promieniowania ciepłego. Program ten jest odpowiedni do pieczenia „au gratin” lub do opiekania cienkich kawałków mięsa.

Wybrać żądany czas opiekania. Czas opiekania można zaprogramować na maksimum 95 minut. Ustawienia mocy opiekacza nie można zmienić. Po przypieczeniu mięsa z jednej strony należy je przelożyć, a po upieczeniu po obu stronach, wyjąć je. Dlatego też proces opiekania należy stale kontrolować.

Przykład: Aby zaprogramować pracę opiekacza na 30 minut należy.



1. Nacisnąć  jeden raz. Na wyświetlaczu zacznie mrugać **G-1** i pojawi się symbol .
2. Nacisnąć , aby potwierdzić funkcję grilla.
3. Przekręcić regulator obrotowy, aż na wyświetlaczu pojawi się **30:00**.
4. Nacisnąć  aby rozpocząć pracę grilla. Na wyświetlaczu zacznie mrugać symbol .







Wskazówka:

W połowie czasu grillowania pojawi się podwójny sygnał dźwiękowy i program automatycznie się zatrzyma, aby umożliwić odwrócenie przyrządzanego dania. Otworzyć drzwiczki, obrócić danie, zamknąć drzwiczki i ponownie nacisnąć , aby kontynuować program.

## Praca łączona

Podczas pracy łączonej kuchenka mikrofalowa, nawiew gorącego powietrza oraz funkcja opiekania stosowane są na zmianę w różnych odstępach czasu. Stosowanie odpowiednich kombinacji funkcji pozwala skrócić czas przyrządzania pożywienia. Poniższe programy przygotowano z myślą o przyrządzeniu ryb, ziemniaków, sufletów oraz gotowania „au gratin”.

Funkcja	Wyświetlacz	Mikrofalą 	Powietrze 	Grill 
Combi 1	C-1	●	●	
Combi 2	C-2	●		●
Combi 3	C-3		●	●
Combi 4	C-4	●	●	●







1. Nacisnąć  aż pojawi się oznaczenie żądanej funkcji pracy łączonej.
2. Na wyświetlaczu zacznie mrugać **C-1**, **C-2**, **C-3** albo **C-4** oraz pojawią się odpowiednie symbole (, , ).
3. Nacisnąć  aby potwierdzić wybrany program pracy łączonej.
4. Za pomocą regulatora obrotowego ustawić żądany czas gotowania.
5. Nacisnąć  aby rozpocząć proces gotowania. Na wyświetlaczu mrugać będzie symbol funkcji znajdującej się w użyciu.

## Funkcja nawiewu gorącego powietrza

Dzięki tej funkcji gorące powietrze cyrkuluje wewnątrz piecyka, umożliwiając równomierne gotowanie i przypiekanie. Naciskając przycisk  można ustawić temperaturę gotowania w przedziale od 150°C do 240°C. Czas gotowania można jednorazowo ustawić na maksimum 95 minut.

W razie potrzeby, kuchenkę można rozgrzać. Wystarczy ustawić żądaną temperaturę i nacisnąć dwa razy .

Przykład: Aby nagrzać kuchenkę do 200°C, a następnie opiekąć przez okres 30 minut należy:

1. Nacisnąć  6 razy. Na wyświetlaczu zacznie migać **200°C** oraz pojawi się symbol .
2. Nacisnąć  aby potwierdzić ustawienie temperatury.
3. Nacisnąć  aby rozpocząć proces rozgrzewania.
4. W czasie rozgrzewania mruka symbol  oraz podświetlany pasek.
5. Kiedy kuchenka osiągnie żądaną temperaturę słychać dwa sygnały dźwiękowe, a na wyświetlaczu zaczyna mrukać **200°C**.
6. Otworzyć drzwiczki, włożyć żywność do kuchenki i ponownie zamknąć drzwiczki.
7. Przekręcić regulator obrotowy, aż na wyświetlaczu pojawi się **30:00**.
8. Nacisnąć  aby rozpocząć proces gotowania. Na wyświetlaczu mrugać będzie symbol .

Wskazówka:

1. W trakcie rozgrzewania nie można ustawiać czasu gotowania.
2. Jeżeli w ciągu 5 minut od zakończenia rozgrzewania nie zostanie ustawiony czas gotowania, pojawi się 5 sygnałów dźwiękowych i kuchenka automatycznie przejdzie w tryb oczekiwania.

Ostrzeżenie: Punkty 3-7 można pominąć, jeżeli rozgrzewanie nie jest wymagane.







## Rozmrażanie wg czasu lub wagi (

Program ten służy do rozmrażania żywności poprzez ustawienie albo jej wagi, albo bezpośrednio czasu rozmrażania. W przypadku produktów delikatnych, zleca się korzystanie z poziomu niskiego „Low” (patrz tabela *Ustawienia mocy*), dzięki czemu żywność będzie równomiernie rozmrożona przy zachowaniu niskiej temperatury.

Symbol **‘dEF1’** oznacza rozmrażanie wg wagi, a symbol **‘dEF2’** wg czasu.

#### Użyteczne porady:



- Proces rozmrażania powinien być przerywany w regularnych odstępach czasowych i wszystkie rozmrożone kawalki żywności powinny być wyjęte; to zapewni, że rozmrożone już kawalki żywności nie będą wciąż podgrzewane podczas dalszego rozmrażania.
- Jeżeli żywność nie rozmrozi się pomimo upłynięcia przeznaczonego czasu, sugerujemy ograniczenie czasu dalszego rozmrażania do 1-minutowych cykli aż do całkowitego rozmrożenia.
- Żywność przechowywana w plastikowych pojemnikach lub zapakowana w folię plastikową powinna przez chwilę postać po wyjęciu z zamrażalnika. Należy poczekać do czasu łatwego wyjęcia żywności z plastikowego opakowania zanim zostanie ona włożona do pojemnika przeznaczonego do używania w kuchenkach mikrofalowych.

1. Nacisnąć  raz lub dwa razy. Na wyświetlaczu pojawi się 'DEF1' lub 'DEF2' oraz symbole  i .
2. Za pomocą regulatora obrotowego ustawić wagę rozmrażanej potrawy (od 100g do 2 000g) lub żądany czas rozmrażania (od 00:05 do 95:00).
3. Nacisnąć  aby rozpocząć proces rozmrażania. Słychać sygnał dźwiękowy, a symbole  i  zaczynają mrugać.

#### Szybkie programowanie



Najczęściej używane programy można łatwo uruchomić wciskając przycisk . Przy korzystaniu z tej funkcji, moc mikrofalówki jest **zawsze ustawiona na 100%**. Każde naciśnięcie przycisku dodaje 30 sekund pracy urządzenia. Ostrzeżenie: Proces gotowania rozpoczyna się po pierwszym wciśnięciu przycisku.

Na przykład, aby zaprogramować pracę mikrofalówki na gotowanie przez 2 minuty, moc 100%, należy.



1. Nacisnąć  4 razy. Na wyświetlaczu pojawi się **2:00** oraz zacznie mrugać symbol .

#### Automatyczne programy gotowania







Automatyczne programy gotowania pozwalają rozpocząć proces gotowania lub podgrzewania żywności bez konieczności wybierania ustawień np. mocy lub czasu gotowania. Po rozpoczęciu programu na wyświetlaczu pojawi się symbol stosowanej funkcji (np.  w przypadku mikrofalówki).

1. Za pomocą regulatora obrotowego wybrać żądany program. Na wyświetlaczu pojawi się odpowiedni symbol programu oraz **Auto** a oznaczenie programu **A-1** zacznie mrugać.
2. Nacisnąć  aby potwierdzić wybór programu.
3. Za pomocą regulatora obrotowego wybrać żądaną wagę.
4. Nacisnąć  aby uruchomić program.

**Wskazówka:** Menu **A-8** (Ciasta) korzysta z funkcji gorącego powietrza. Najpierw kuchenka rozgrzewa się do 160 stopni, po czym rozpoczyna się program gotowania. Kiedy kuchenka jest już rozgrzana, słychać 2 sygnały dźwiękowe i zaczyna mrugać oznaczenie temperatury. Aby rozpocząć program, wstawić ciasto do kuchenki i nacisnąć .

Menu	Waga	Wyświetlacz
<b>A-1</b>  podgrzewanie	150 g	150
	250 g	250
	350 g	350
	450 g	450
	600 g	600
<b>A-2</b>  Ziemniaki	230 g	1
	460 g	2
	690 g	3
<b>A-3</b>  Mięso	150 g	150
	300 g	300
	450 g	450
	600 g	600





<b>A-4</b>  Potrawy z jarzyn	150 g	150
	350 g	350
	500 g	500
<b>A-5</b>  Ryby	150 g	150
	250 g	250
	350 g	350
	450 g	450
<b>A-6</b>  Kluski , kopytka	50 g ( w zimnej wodzie 450 g)	50
	100 g ( w zimnej wodzie 800 g)	100
	150 g ( w zimnej wodzie 1200 g)	150
<b>A-7</b>  Zupa	200 ml	200
	400 ml	400
	600 ml	600
<b>A-8</b>  Ciasta	475 g	475
<b>A-9</b>  Pizza	200 g	200
	300 g	300
	400 g	400
<b>A-10</b>  Drób	500 g	500
	750 g	750
	1000 g	1000
	1200 g	1200

**Ustawianie wielokrotnych programów**

Urządzenie można ustawić na maksymalnie 2 programy uruchamiane jeden po drugim, np. rozmrażanie, po którym następuje gotowanie z użyciem mikrofal. Można wybrać dowolny program rozmrażania, kuchenki mikrofalowej, opiekacza lub nawiewu gorącego powietrza jak również kombinacji tych programów. Jakikolwiek program rozmrażania musi oczywiście zacząć się przed rozpoczęciem się jakiegokolwiek programu gotowania.

Przykład: Aby rozmrozić żywność przed ugotowaniem jej z użyciem funkcji kuchenki mikrofalowej należy:

1. Nastawić na funkcję rozmrażania (bez wciskania przycisku .
  2. Nastawić na funkcję kuchenki mikrofalowej.
  3. Wcisnąć . Na wyświetlaczu pojawią się odpowiednie symbole dla wybranych programów.
- 5 sygnaly dźwiękowe oznajmiają zakończenie całego programu.



**Rada:** Ta funkcja pamięci jest szczególnie przydatna na różnych poziomach mocy. Silniejsza moc jest wybierana początkowo, lecz później może być zmniejszana w celu utrzymania gorącej żywności i równomiernego rozłożenia ciepła po wstępnym ugotowaniu.

## Czasomierz

Kuchenkę można wcześniej zaprogramować tak, aby zaczęła pracę o określonej godzinie. Zaleca się jednak, aby przed ustawieniem programu opóźnionego włączenia sprawdzić, czy zegar kuchenki jest prawidłowo ustawiony.

1. Ustawić godzinę (patrz *Ustawianie zegara*).
2. Ustawić żądany program. Kuchenka pozwala ustawić 2 programy, nie można jednak ustawić z opóźnieniem żadnego z programów do rozmrażania.

**Wskazówka:** Po wybraniu programu nie naciskać jeszcze . Automatyczne programy gotowania można uruchomić tylko osobno.

3. Nacisnąć . Pokaże się aktualna godzina, po czym zegar zacznie mrugać.
4. Za pomocą obrotowego potencjometru wybrać żadaną godzinę (pomiędzy 0-23 lub 1-12), o której kuchenka ma zacząć pracę.
5. Nacisnąć . Zacznie mrugać minutnik.
6. Za pomocą obrotowego potencjometru wybrać żadaną minutę (pomiędzy 0-59), o której kuchenka ma zacząć pracę.
7. Nacisnąć . Wybrany program uruchomi się o ustawionym czasie po tym, jak urządzenie wyda 2 sygnały dźwiękowe.

## Mechanizm bezpieczeństwa chroniący dzieci:

Mechanizm ten nie pozwala dzieciom uruchamiać kuchenki mikrofalowej bez nadzoru dorosłych.

Aby uaktywnić mechanizm bezpieczeństwa wcisnąć  i przytrzymać przez 3 sekundy. Wyświetlacz pokaże symbol



Aby wyłączyć mechanizm bezpieczeństwa ponownie wcisnąć  i przytrzymać przez 3 sekundy. Symbol  zniknie z wyświetlacza.

**Ostrzeżenie:** W przypadku jakichkolwiek trudności z włączeniem urządzenia, sprawdzić czy nie jest przypadkiem włączony mechanizm bezpieczeństwa.

## Czyszczenie i konserwacja

- Przed przystąpieniem do czyszczenia urządzenie należy wyłączyć z sieci elektrycznej i odczekać aż całkowicie ostygnie.
- Do mycia kuchenki nie należy stosować wody. Nie wolno dopuścić, aby nawet minimalna ilość wody dostała się do jej wnętrza przez otwory wentylacyjne na wewnętrznych lub zewnętrznych ściankach. Nie należy również stosować urządzeń wytwarzających parę pod ciśnieniem.
- Powierzchnie wewnętrzne należy starannie oczyścić. Należy pamiętać, by stale utrzymywać w czystości wewnętrzną powierzchnię i ramę drzwiczek.
- Wszystkie powierzchnie urządzenia można czyścić lekko wilgotną ściereczką z odrobiną łagodnego płynu do mycia. Po umyciu wytrzeć urządzenie do sucha.
- Nie należy stosować materiałów trących ani silnych środków żrących. Ponadto, nie należy stosować dostępnych w sklepach środków w aerozolu przeznaczonych do czyszczenia zwykłych piekarników.
- Ruszt opiekacza, szklany talerz obrotowy oraz pierścień obrotowy/zespół napędowy należy myć w gorącej wodzie z dodatkiem płynu.
- Pierścień obrotowy/zespół napędowy oraz powierzchnia z przewodnikami pod szklanym talerzem obrotowym muszą być zawsze czyste.

**Informacje dodatkowe****Dane techniczne**

Wymiary zewnętrzne: 495 mm (szer) x 515 mm (dług) x 305 mm (wys.)

Wymiary wewnętrzne:

- szklany talerz obrotowy: Ø 315 mm
- prześwit nad szklanym talerzem: 185 mm

Waga: ca. 18 kg

Napięcie znam: 230 V~ 50 Hz

Całkowity pobór mocy:

- opiekacz: 1100 W
- kuchenka mikrofalowa: 1500 W
- nawiew gorącego powietrza: 2500 W
- kuchenka/opiekacz razem: 1500 W

Moc prom. mikrofalowego: 90 W - 900 W

**Utylizacja**

























Urządzenia oznaczone powyższym symbolem należy utylizować osobno, a nie wraz ze zwykłymi odpadkami z gospodarstwa domowego. Urządzenia takie zawierają bowiem cenne materiały, które można poddać recyklingowi. Odpowiednia utylizacja takich urządzeń pomaga w ochronie środowiska i zdrowia człowieka. Szczegółowych informacji na ten temat udzielają lokalne władze lub sklepy prowadzące sprzedaż detaliczną.

**Gwarancja**

Gwarancja na produkt obejmuje wady materiału i wykonania przez okres dwóch lat od daty zakupu produktu. W ramach gwarancji producent zobowiązuje się do naprawy lub wymiany wszelkich wadliwych elementów, pod warunkiem, że produkt zostanie odniesiony przez klienta do punktu zakupu, a później odesłany przez sklep do serwisu centralnego w Opolu, prowadzonego przez firmę Serv- Serwis Sp.z o.o. Aby gwarancja zachowała ważność, urządzenie musi być używane zgodnie z instrukcją i nie może być modyfikowane, naprawiane lub w jakikolwiek sposób naruszane przez nieupoważnioną do tego osobę, ani też uszkodzone w wyniku nieprawidłowego użycia.

Gwarancja nie obejmuje naturalnego zużycia, ani elementów łatwo tłukących się, jak szkło, elementy z tworzyw sztucznych, żarówki itd. Niniejsza gwarancja nie ogranicza ustawowych praw konsumenta ani innych praw, jakie konsument posiada zgodnie z obowiązującymi przepisami, które dotyczą zakupu przedmiotów użytkowych. Jeżeli urządzenie przestanie działać prawidłowo i musi zostać odesłane, należy je dokładnie zapakować i dołączyć imię, nazwisko i adres nadawcy oraz przyczynę odesłania. Jeśli urządzenie jest nadal na gwarancji, proszę także dołączyć paragon zakupu, lub fakturę zakupową.

## Φούρνος μικροκυμάτων

Παραδείγματα προγραμμάτων - Γρήγορη αναφορά	
Ζέσταμα απλού γεύματος (περίπου 450 γρ.)	
Γυρίστε τον περιστρεφόμενο διακόπτη (Ένδειξη οθόνης <b>A1</b> ) + πιέστε το  + γυρίστε τον περιστρεφόμενο διακόπτη μέχρι (Ένδειξη οθόνης <b>450 γρ.</b> ) + πιέστε το 	
Λειτουργία μικροκυμάτων με μέγιστη ισχύ για 60 δευτερόλεπτα	
	Πιέστε το  2x
Λειτουργία μικροκυμάτων για 5 λεπτά με 80% ισχύ (720 W)	
Πιέστε 2x το  +  + γυρίστε τον περιστρεφόμενο διακόπτη μέχρι (Ένδειξη οθόνης <b>5:00</b> ) + 	
Λειτουργία θερμού αέρα για 45 λεπτά στους 160°C.	
Πιέστε 2x το  (Ένδειξη οθόνης <b>160°C</b> ) +  + γυρίστε τον περιστρεφόμενο διακόπτη μέχρι (Ένδειξη οθόνης <b>45:00</b> ) + 	
8 λεπτά χρόνος ψησίματος	
Πιέστε 1 x το  (Ένδειξη οθόνης <b>G-1</b> ) +  + γυρίστε τον περιστρεφόμενο διακόπτη μέχρι (Ένδειξη οθόνης <b>8:00</b> ) + 	
Διαδικασία απόψυξης για 10 λεπτά	
Πιέστε 2 x το   (Ένδειξη οθόνης <b>dEF2</b> ) + γυρίστε τον περιστρεφόμενο διακόπτη μέχρι (Ένδειξη οθόνης <b>10:00</b> ) + 	
Συνδυασμός μικροκύματα/σάχαρα για 20 λεπτά	
Πιέστε 3 x το  (Ένδειξη οθόνης <b>C-2</b> ) +  + γυρίστε τον περιστρεφόμενο διακόπτη μέχρι (Ένδειξη οθόνης <b>20:00</b> ) + 	
Συνδυασμός μικροκύματα/θερμού αέρα για 30 λεπτά	
Πιέστε 2 x το  (Ένδειξη οθόνης <b>C-1</b> ) +  + γυρίστε τον περιστρεφόμενο διακόπτη μέχρι (Ένδειξη οθόνης <b>30:00</b> ) + 	
Διαδικασία απόψυξης για 4 λεπτά + λειτουργία μικροκυμάτων για 6 λεπτά σε 100% (900W)	
Πιέστε 2x το   (Ένδειξη οθόνης <b>dEF2</b> ) + γυρίστε τον περιστρεφόμενο διακόπτη μέχρι (Ένδειξη οθόνης <b>4:00</b> ) +  + γυρίστε τον περιστρεφόμενο διακόπτη μέχρι (Ένδειξη οθόνης <b>6:00</b> ) + 	

## Αγαπητοί πελάτες,

Πριν χρησιμοποιήσετε το φούρνο μικροκυμάτων, διαβάστε τις ακόλουθες οδηγίες χρήσης τις οποίες θα πρέπει να φυλάξετε για μελλοντική χρήση. Η συσκευή πρέπει να χρησιμοποιείται από άτομα που γνωρίζουν αυτές τις οδηγίες.

**Χαρακτηριστικά**

- |                                    |                      |
|------------------------------------|----------------------|
| 1. Προστατευτικό κάλυμμα           | 8. Στοιχείο σχάρας   |
| 2. Εσωτερικός φωτισμός             | 9. Μονάδα κίνησης    |
| 3. Οθόνη                           | 10. Σχάρα            |
| 4. Πίνακας ελέγχου                 | 11. Κλειδίωμα πόρτας |
| 5. Περιστρεφόμενος διακόπτης       | 12. Χερούλι          |
| 6. Γυάλινος περιστρεφόμενος δίσκος | 13. Παράθυρο         |
| 7. Δακτύλιος                       |                      |

**Κανόνες ασφάλειας****Σημαντικοί κανόνες ασφάλειας**

Διαβάστε προσεκτικά τις ακόλουθες οδηγίες και φυλάξτε το παρόν εγχειρίδιο οδηγιών για μελλοντική χρήση.

**Σύνδεση με την κεντρική παροχή ρεύματος**

Η συσκευή αυτή πρέπει να συνδέεται μόνο με γειωμένη πρίζα, εγκατεστημένη σύμφωνα με τις ισχύουσες διατάξεις. Βεβαιωθείτε ότι η τάση του ηλεκτρικού ρεύματος που χρησιμοποιείτε συμβαδίζει με αυτή που αναγράφεται στη συσκευή. Το προϊόν αυτό συμμορφώνεται με όλες τις ισχύουσες οδηγίες της ΕΕ σχετικά με την αναγραφή στοιχείων.

**Τοποθέτηση συσκευής**

- Να τοποθετείτε το φούρνο μικροκυμάτων πάντα σε σταθερή και επίπεδη επιφάνεια ανθεκτική στη θερμότητα και αφού πρώτα βεβαιωθείτε ότι προστατεύεται από κάθε πηγή θερμότητας ή υπερβολική υγρασία.
- Η συσκευή θα πρέπει να ρυθμίζεται και να τίθεται σε λειτουργία μόνο επάνω σε μια επιφάνεια που βρίσκεται σε ύψος τουλάχιστον 850 mm πάνω από το επίπεδο του δαπέδου.
- Μη χρησιμοποιείτε τη συσκευή σε εξωτερικούς χώρους.
- Μη βγάζετε τα πόδια από τη βάση της συσκευής.
- Πρέπει να υπάρχει πάντα επαρκής εξαερισμός. Μην ακουμπάτε αντικείμενα επάνω στη συσκευή και φροντίζετε ώστε να τηρούνται οι ακόλουθες ελάχιστες αποστάσεις:

Πλαϊνά: 7,5 εκατοστά

Πίσω μέρος: 7,5 εκατοστά

Επάνω μέρος: 30,0 εκατοστά

Για την αποφυγή της υπερθέρμανσης, η μονάδα δεν πρέπει να τοποθετείται μέσα σε ντουλάπι ή πίσω από οποιοσδήποτε διακοσμητικές πόρτες ή βιτρίνες. Όταν τοποθετείτε τη μονάδα, βεβαιωθείτε επίσης ότι δεν βρίσκεται ακριβώς κάτω από κάποιο ντουλάπι ή άλλο παρόμοιο αντικείμενο.

## Σημαντικές πληροφορίες

- **Προσοχή:** Ορισμένοι τύποι τροφίμων έχουν την τάση να αναφλέγονται. Σε καμία περίπτωση, μην αφήνετε τη συσκευή χωρίς επίτηρηση όταν χρησιμοποιείτε τα μικροκύματα, τη σχάρα, το θερμό αέρα ή συνδυασμούς λειτουργιών.
- Αυτός ο φούρνος μικροκυμάτων προορίζεται μόνο για απόψυξη, ζέσταμα και μαγείρεμα φαγητού. **Προσοχή!** Οποιαδήποτε απόπειρα να ξηράνετε τρόφιμα ή να στεγνώσετε ρούχα, να θερμάνετε θερμαντικά μαξιλάρια, παντόφλες, σπτόγγους, υγρά ρούχα καθαρισμού, κτλ. μπορεί να προκαλέσει τραυματισμούς, καύση ή πυρκαγιά.
- Δεν αναλαμβάνουμε καμία ευθύνη για το ενδεχόμενο πρόκλησης ζημιάς από λανθασμένη χρήση της συσκευής ή σε περίπτωση μη τήρησης αυτών των οδηγιών.
- Να χρησιμοποιείτε μόνο σύνεργα και σκεύη που είναι κατάλληλα για χρήση σε φούρνο μικροκυμάτων. Μη χρησιμοποιείτε μεταλλικά δοχεία όταν ζεσταίνετε τρόφιμα ή ροφήματα χρησιμοποιώντας τη λειτουργία μικροκυμάτων. Για λεπτομερείς πληροφορίες, ανατρέξτε στην παράγραφο «Χρησιμοποιείτε πάντα τα κατάλληλα σύνεργα και σκεύη».
- Η συσκευή δεν προορίζεται για λειτουργία με εξωτερικό χρονοδιακόπτη ή ξεχωριστό τηλεχειριζόμενο σύστημα.
- Η συσκευή αυτή μπορεί να χρησιμοποιηθεί από παιδιά (τουλάχιστον 8 ετών) και από άτομα με μειωμένες φυσικές, αισθητήριες ή διανοητικές ικανότητες ή χωρίς πείρα και γνώσεις, με την προϋπόθεση ότι επιτηρούνται ή τους έχουν δοθεί οδηγίες σχετικά με τη χρήση της συσκευής και κατανοούν πλήρως όλους τους εμπλεκόμενους κινδύνους και προφυλάξεις για την ασφάλεια.
- Τα παιδιά δεν πρέπει να επιτρέπεται να παίζουν με τη συσκευή.
- Δεν πρέπει να επιτρέπεται στα παιδιά να εκτελούν οποιαδήποτε εργασία καθαρισμού ή συντήρησης στη συσκευή εκτός αν επιτηρούνται.
- Κρατήστε πάντα τη συσκευή και το ηλεκτρικό καλώδιό της μακριά από παιδιά κάτω των 8 ετών.
- **Προσοχή!** Κατά τη λειτουργία, η συσκευή και οι προσβάσιμες επιφάνειες θερμαίνονται πολύ. Προσέχετε ιδιαίτερα να μην αγγίζετε τα θερμαντικά στοιχεία. Τα παιδιά ηλικίας κάτω των 8 ετών πρέπει πάντα να απομακρύνονται εκτός εάν έχει διασφαλιστεί η συνεχής επίτηρηση.
- Κλείνετε πάντα τη συσκευή και βγάζετε το καλώδιο από την πρίζα:
  - πριν από τον καθαρισμό της συσκευής,
  - σε περίπτωση βλάβης.
  - μετά από κάθε χρήση.

- Μην τραβάτε ποτέ το καλώδιο όταν θέλετε να βγάλετε τη συσκευή από την πρίζα.
-  **Προσοχή:** Οι εξωτερικές επιφάνειες της συσκευής μπορεί να θερμανθούν κατά τη λειτουργία. Υπάρχει επίσης κίνδυνος εκπομπής ατμών από τις οπές εξαερισμού: Υπάρχει κίνδυνος εγκαυμάτων.
- Φροντίστε να μην έρχεται η συσκευή ή το καλώδιο σε επαφή με καυτές επιφάνειες ή πηγές θερμότητας. Μην αφήνετε το καλώδιο να κρέμεται. Κρατήστε το μακριά από θερμαινόμενα σημεία.
- Μην χρησιμοποιείτε καμία συσκευή ατμού για το καθάρισμα.
- Για να μην γρατσουνιστεί η γυάλινη πόρτα, μην χρησιμοποιείτε ισχυρά ή σκληρά καθαριστικά διαλύματα ή μεταλλικές ξύστρες για να καθαρίσετε την πόρτα, μπορεί να προκληθεί ζημιά στο γυαλί.
- Για να αποφύγετε τον κίνδυνο πρόκλησης ηλεκτροπληξίας, μην καθαρίζετε τη συσκευή με υγρά και μην τη βυθίζετε σε υγρά.
- Εάν η μονάδα δεν διατηρείται καθαρή σωστά, μπορεί να προκληθεί φθορά στην ποιότητα των επιφανειών της, με πιθανή επακόλουθη συντόμευση του κύκλου ζωής της, καθώς και με πιθανό κίνδυνο για την ασφάλεια του χρήστη. Συνεπώς, οποιαδήποτε υπολείμματα τροφίμων θα πρέπει να απομακρύνονται αμέσως. Για αναλυτικές πληροφορίες για τον καθαρισμό της συσκευής, ανατρέξτε στην παράγραφο «Γενική φροντίδα και καθαρισμός».
- Η συσκευή αυτή προορίζεται για οικιακή χρήση ή παρόμοιες χρήσεις, όπως για παράδειγμα:
  - σε κουζίνες εταιρειών, σε γραφεία και άλλα εργασιακά περιβάλλοντα,
  - σε γεωργικές εταιρείες,
  - από πελάτες σε ξενοδοχεία, πανδοχεία κτλ. και παρόμοιες εγκαταστάσεις,
  - σε ξενώνες που σερβίρουν πρωινό.
- **Προσοχή:** Οποιαδήποτε συντήρηση ή επισκευή που απαιτεί την αφαίρεση οποιουδήποτε προστατευτικού καλύμματος ακτινοβολίας, συμπεριλαμβανομένης και της αντικατάστασης του ειδικού ηλεκτρικού καλωδίου του ρεύματος ή ενός εσωτερικού λαμπτήρα, σημαίνει σημαντικό κίνδυνο για ανειδίκευτα άτομα. Η συσκευή δε θα πρέπει να ανοίγεται παρά μόνο από αρμόδιο προσωπικό. Σε περίπτωση επισκευής, παρακαλούμε, στείλτε τη συσκευή σε ένα από τα κέντρα εξυπηρέτησης πελατών μας. Θα βρείτε τις διευθύνσεις στο παράρτημα του εγχειριδίου.
- Όταν ζεσταίνετε υγρά στο φούρνο μικροκυμάτων, αυτά είναι δυνατό να θερμανθούν πέρα από το σημείο βρασμού, χωρίς να υπάρχουν οι συνήθεις ορατές ενδείξεις, όπως βράσιμο ή φουσκάλες. Γι' αυτό έχει σημασία να δίνετε πάρα πολύ μεγάλη προσοχή στο χειρισμό των σκευών όταν τα βγάζετε από το φούρνο.

Ο κίνδυνος υπερβολικού βρασμού ελαττώνεται αν βάλετε μια λεπτή γυάλινη αντιθερμική ράβδο μέσα στο σκεύος κατά το ζέσταμα.

- Τα αυγά με το κέλυφος ή τα βρασμένα σφιχτά αυγά δεν πρέπει να ζεσταίνονται στο φούρνο μικροκυμάτων, επειδή μπορεί να εκραγούν ακόμα και μετά την ολοκλήρωση της διαδικασίας θέρμανσης με μικροκύματα.
- **Προσοχή:** Είναι επίσης ιδιαίτερα επικίνδυνο να ζεστώνετε υγρά ή κάθε είδους στερεή τροφή μέσα σε κλειστά δοχεία στη μονάδα, επειδή υπάρχει σημαντικός κίνδυνος έκρηξης.
- Το περιεχόμενο των μπιμπερό ή τα γυάλινα βαζάκια με παιδικές τροφές πρέπει να ανακατεύονται πάρα πολύ καλά ή να ανακινούνται δυνατά έτσι ώστε να διασφαλίζεται ότι η θερμότητα έχει καταμεμηθεί ομοιόμορφα. Για να αποφεύγετε οδυστηρά και επικίνδυνα εγκαύματα, ελέγχετε πάντα τη θερμοκρασία πριν ταΐσετε το παιδί.
- Όταν ζεσταίνετε ή μαγειρεύετε φαγητό που περιέχεται σε εύφλεκτα υλικά ή είναι τυλιγμένο με εύφλεκτα υλικά, όπως πλαστικό ή χαρτί, υφίσταται κίνδυνος ανάφλεξης. Είναι επίσης πιθανό να ζηραθεί ή και να δημιουργηθεί ανάφλεξη αν επιλεγεί χρόνος μαγειρέματος μεγαλύτερος από τον απαιτούμενο. Εύφλεκτες ουσίες είναι επίσης τα λίπη ή έλαια. Για το λόγο αυτό έχει σημασία να παρακολουθείτε τη συσκευή όταν λειτουργεί. Εξαιρετικά εύφλεκτα υγρά, όπως το συμπυκνωμένο οινόπνευμα, ασφαλώς δεν πρέπει να θερμαίνονται.
- Εάν παρατηρήσετε καπνό κατά τη λειτουργία της συσκευής, κρατήστε την πόρτα κλειστή για να σταματήσει ή να πνίξει τις φλόγες. Κλείστε αμέσως το διακόπτη της συσκευής και βγάλτε το καλώδιο από την πρίζα.
- Για να προλάβετε τον κίνδυνο εγκαυμάτων, πρέπει να χρησιμοποιείτε πάντα ένα κατάλληλο πανί ή γάντι του φούρνου όταν βγάζετε το φαγητό από το φούρνο μικροκυμάτων επειδή τα σκεύη και τα άλλα οικιακά είδη υπερθερμαίνονται όχι μόνο κατά τη χρήση της σχάρας και των λειτουργιών θερμού αέρα, αλλά και με τη λειτουργία των μικροκυμάτων.
- Τα ειδικά θερμόμετρα φαγητού (αυτά που χρησιμοποιούνται στους συμβατικούς φούρνους ψησίματος) δεν είναι κατάλληλα για χρήση στους φούρνους μικροκυμάτων.

### **Πριν χρησιμοποιήσετε τη συσκευή για πρώτη φορά**

- Αφού βγάλετε τη συσκευή από τη συσκευασία, αλλά και κάθε φορά πριν τη συνδέετε με την παροχή ρεύματος, ελέγχετε και τη συσκευή και το καλώδιο προσεκτικά για τυχόν ίχνη φθοράς.
- **Σημείωση:** Βεβαιωθείτε ότι η πόρτα (μαζί με το παράθυρο φούρνου και το κλειδίωμα) δεν παρουσιάζουν καμία βλάβη, δεν γέρνουν και κλείνουν εφαρμόζοντας σταθερά και ερμητικά στο πλαίσιο της πόρτας. Είναι σημαντικό



να διασφαλίσετε ότι δεν εκπέμπεται ενέργεια μικροκυμάτων κατά τη λειτουργία της συσκευής. Για τον ίδιο λόγο, πρέπει να ελέγχετε προσεκτικά όλο το εξωτερικό περίβλημα αλλά και το εσωτερικό του φούρνου.

Σε περίπτωση βλάβης, δεν πρέπει να χρησιμοποιήσετε τη συσκευή έως ότου επισκευαστεί από ειδικευμένο τεχνικό.

- Αφαιρέστε κάθε εξωτερικό και εσωτερικό υλικό συσκευασίας. Όλα αυτά τα υλικά είναι κατάλληλα για ανακύκλωση.
- **Μην αφαιρείτε** το προστατευτικό φιλμ που καλύπτει το εσωτερικό της πόρτας, το δακτύλιο/μονάδα οδήγησης ή το γκρίζο-καφέ προστατευτικό κάλυμμα (1) δίπλα στο φως στα δεξιά του εσωτερικού της συσκευής.
- **Προσοχή!** Τα παιδιά πρέπει να παραμένουν μακριά από τα υλικά συσκευασίας, επειδή είναι δυνητικώς επικίνδυνα, π.χ. κίνδυνος ασφυξίας.
- Πριν χρησιμοποιήσετε τη συσκευή για πρώτη φορά, ή μετά από μεγάλο χρονικό διάστημα, πρέπει να καθαριστεί πάρα πολύ καλά, σύμφωνα με τις οδηγίες στο τμήμα *Γενική φροντίδα και καθαρισμός*.
- Τοποθετήστε το δακτύλιο/μονάδα οδήγησης και τη γυάλινη περιστρεφόμενη πλάκα στη μονάδα.
- Μη θέσετε τη συσκευή σε λειτουργία αν δεν έχουν τοποθετηθεί σωστά ο δακτύλιος/μονάδα οδήγησης και ο γυάλινος περιστρεφόμενος δίσκος.
- Πριν χρησιμοποιήσετε το φούρνο μικροκυμάτων για πρώτη φορά, αφήστε τη συσκευή να θερμανθεί με τη ρύθμιση σχάρας (χωρίς να είναι ενεργοποιημένη η λειτουργία μικροκυμάτων) για 10 τουλάχιστον λεπτά. Με τον τρόπο αυτό θα εξαλειφθεί η χαρακτηριστική οσμή που αναδίδει μια ηλεκτρική σχάρα όταν λειτουργεί για πρώτη φορά. Μπορεί να υπάρξει λίγος καπνός. Αυτό είναι εντελώς φυσιολογικό, φροντίστε όμως να υπάρχει επαρκής εξαερισμός.
- Η συσκευή αυτή είναι μια συσκευή ISM ομάδας 2 τάξης Β. Η ομάδα 2 αποτελείται από όλες τις συσκευές ISM (βιομηχανικές, επιστημονικές, ιατροτεχνολογικές) που παράγουν ενέργεια ραδιοσυχνότητας ή/και χρησιμοποιούν ενέργεια ραδιοσυχνότητας με τη μορφή ηλεκτρομαγνητικής ακτινοβολίας για την επεξεργασία υλικών. Επίσης αποτελείται από ηλεκτροδιαβρωτικές συσκευές. Η τάξη Β καθορίζει συσκευές που έχουν σχεδιαστεί για οικιακή χρήση, ή οποιοσδήποτε παρόμοιος συσκευές που ενσωματώνονται στο γενικό ηλεκτρικό δίκτυο που τροφοδοτεί τις οικιακές μονάδες.

**Σημείωση: Μην ανάβετε τη μονάδα εκτός εάν το φαγητό που θα ζεστάνετε ή θα μαγειρέψετε έχει τοποθετηθεί μέσα στο φούρνο.** Εάν η συσκευή λειτουργήσει άδεια, θα προκληθεί βλάβη στη μονάδα.

#### **Λειτουργία μικροκυμάτων (Ομάδα II σε συμμόρφωση με το πρότυπο EN 55011)**

Στο εσωτερικό της συσκευής παράγεται ηλεκτρομαγνητική ενέργεια που κάνει τα μόρια των τροφίμων (ιδίως τα μόρια του νερού) να δονούνται και να προκαλούν έτσι τη θέρμανση του φαγητού. Φαγητά με υψηλή περιεκτικότητα σε νερό θερμαίνονται πολύ πιο γρήγορα από τα ξηρά τρόφιμα. Η θερμότητα παράγεται σταδιακά στο εσωτερικό των τροφίμων. Τα κουζίνα σκεύη και εργαλεία, δοχεία ή πιάτα που χρησιμοποιούνται ζεσταίνονται έμμεσα λόγω της θερμοκρασίας του φαγητού.

#### **Χρησιμοποιείτε πάντα τα κατάλληλα σύνεργα και σκεύη**

- Μη τοποθετείτε τρόφιμα απευθείας επάνω στο γυάλινο περιστρεφόμενο δίσκο. Χρησιμοποιείτε πάντα ένα κατάλληλο πιάτο ή σκεύος. Φροντίζετε το σκεύος να μην εφίξει από το δίσκο.
- Πρέπει να αποφεύγετε τα μεταλλικά αντικείμενα, εφόσον τα μικροκύματα αντανακλώνται από τις μεταλλικές επιφάνειες και πιθανόν να μη φτάσουν μέχρι το φαγητό που θέλετε να μαγειρέψετε. Οποιοδήποτε μεταλλικό αντικείμενο μέσα στο φούρνο μπορεί επίσης να προκαλέσει σπινθήρες, έχοντας ως αποτέλεσμα να σημειωθεί βλάβη στη μονάδα.
- Γενικά, στο φούρνο μικροκυμάτων δεν πρέπει να χρησιμοποιούνται μαχαιροπήρουνα και μεταλλικά σκεύη. Μερικά υλικά συσκευασίας τροφίμων περιέχουν αλουμινοχάρτο ή σύρματα κάτω από ένα στρώμα χαρτί και είναι ακατάλληλα για χρήση σε συσκευές μικροκυμάτων.
- Εάν συνιστάται η χρήση αλουμινοχάρτου από μια συνταγή, βεβαιωθείτε ότι το φαγητό είναι ερμητικά τυλιγμένο στο αλουμινοχάρτο (χωρίς φυσαλίδες αέρος). Βεβαιωθείτε ότι υπάρχει μία **ελάχιστη απόσταση 2,5 εκατοστών** μεταξύ του αλουμινοχάρτου και των εσωτερικών τοιχωμάτων του φούρνου.
- Φροντίζετε πάντα το σκεύος ή πιάτο, στο οποίο μαγειρεύετε να μην έχει μεταλλικές διακοσμήσεις, όπως χρυσή επίστρωση στην άκρη ή χρώμα που περιέχει μεταλλικούς κόκκους. Ακατάλληλα επίσης είναι τα αντικείμενα από μολυβδοκρυστάλλο (ημικρυστάλλο). Φροντίζετε πάντα τα σκεύη για το μαγείρεμα να είναι μασίφ (π.χ. κοντά στις λαβές). Ακόμα, οι πορώδεις ύλες απορροφούν νερό κατά το πλύσιμο και είναι και αυτές ακατάλληλες. Ακατάλληλα είναι επίσης τα δοχεία, τα σκεύη και τα σύνεργα από μελαμίνη επειδή απορροφούν ενέργεια.

### Χρήση λειτουργίας μικροκυμάτων

- Τα σκεύη και τα δοχεία από ανθεκτικό στη θερμότητα γυαλί ή πορσελάνη είναι εξαιρετικά κατάλληλα για χρήση σε συσκευές μικροκυμάτων.
- Το πλαστικό είναι κατάλληλο μόνο εάν είναι θερμοανθεκτικό. Πρέπει να τρυπάτε τις σακούλες μαγειρέματος κλπ. για να φεύγει τυχόν υψηλή πίεση που μπορεί να δημιουργηθεί.  
Στα περισσότερα καταστήματα με είδη κουζίνας μπορείτε να βρείτε σκεύη ειδικά σχεδιασμένα για χρήση στους φούρνους μικροκυμάτων.
- Τα δοχεία μαγειρέματος ή τα πιάτα μπορούν να δοκιμαστούν για την καταλληλότητά τους για χρήση σε μια συσκευή μικροκυμάτων, πράγμα που μπορεί να γίνει ως εξής: Τοποθετήστε το αντικείμενο (χωρίς περιεχόμενο) επάνω στη γυάλινη περιστρεφόμενη πλάκα, ανοίξτε τη συσκευή και ρυθμίστε την στην «Υψηλή» ρύθμιση. Στη συνέχεια αφήστε την να λειτουργήσει για περίπου 20 δευτερόλεπτα. Προσέξτε αν ακούγονται τριγμοί ή αν προκαλούνται σπινθήρες. Αν παρατηρήσετε κάτι από τα παραπάνω, θέτετε αμέσως τη συσκευή εκτός λειτουργίας. Έχει επίσης σημασία να ελέγξετε τη θερμοκρασία του σκεύους. Αν ένα σκεύος είναι κατάλληλο, θα πρέπει να είναι απλώς χλιαρό.

### Χρήση λειτουργίας σχάρας ή θερμού αέρα

- Όταν χρησιμοποιείτε τη λειτουργία σχάρας ή θερμού αέρα, μπορείτε να χρησιμοποιήσετε σκεύη και πιάτα που είναι κατάλληλα για τους συμβατικούς φούρνους και ανθίστανται στη θερμότητα. Μη χρησιμοποιείτε πλαστικά αντικείμενα όταν κάνετε χρήση της λειτουργίας σχάρας ή θερμού αέρα.
- Το φαγητό τοποθετείται απ' ευθείας στη σχάρα, που εν συνεχεία τοποθετείται επάνω στον περιστρεφόμενο γυάλινο δίσκο.



### Χρήση λειτουργιών συνδυασμού μικροκυμάτων/σχάρας ή μικροκυμάτων/θερμού αέρα

- Όταν χρησιμοποιείτε τους συνδυασμούς μικροκυμάτων/σχάρας ή μικροκυμάτων/θερμού αέρα, οι λειτουργίες μικροκυμάτων και σχάρας ή θερμού αέρα ενεργοποιούνται εναλλάξ. Θα πρέπει, λοιπόν, τα σκεύη ή πιάτα να είναι κατάλληλα για χρήση σε συσκευή μικροκυμάτων **καθώς και** να είναι ανθεκτικά στη θερμότητα. Λόγω των σχετικά υψηλών θερμοκρασιών, δεν θα πρέπει να χρησιμοποιούνται πλαστικά σκεύη. Να βεβαιώνετε ότι σκεύη ή πιάτα δεν περιέχουν τίποτα μεταλλικό.



## Λειτουργία



### Γενικές πληροφορίες για τον προγραμματισμό της συσκευής

Για την εξασφάλιση βέλτιστων αποτελεσμάτων, αυτός ο φούρνος μικροκυμάτων χρησιμοποιεί ηλεκτρονικά προηγμένης τεχνολογίας.



- Όταν πιέξετε οποιοδήποτε πλήκτρο ελέγχου, η σωστή εισαγωγή αναγνωρίζεται με ένα μονό ηχητικό σήμα.
- Ενώ εκτελείτε μια σειρά προγραμμάτων, μπορείτε να ανακαλέσετε την τρέχουσα ρύθμιση πιέζοντας το κατάλληλο πλήκτρο. π.χ., αν κατά τη διάρκεια του προγράμματος μικροκυμάτων πιέσετε το πλήκτρο , στην οθόνη θα εμφανιστεί η επιλεγμένη ρύθμιση ισχύος.
- Αν πιέσετε το πλήκτρο  , μπορείτε να διακόψετε ή να ξεκινήσετε ξανά ένα πρόγραμμα.

### Γενική σειρά λειτουργίας



- Βάλτε το φαγητό που θέλετε να ζεσάνετε στο κατάλληλο σκεύος. Βάλτε το σκεύος στον περιστρεφόμενο δίσκο στο φούρνο.
- Όταν τοποθετείτε τρόφιμα στο φούρνο μικροκυμάτων, πρέπει να είναι σκεπασμένα για να μη ξηραίνονται. Μπορείτε να βρείτε γυάλινα ή πλαστικά καλύμματα ειδικά σχεδιασμένα για χρήση στις συσκευές μικροκυμάτων που υπάρχουν στα περισσότερα καταστήματα ειδών κουζίνας.
- Όταν χρησιμοποιείτε τους συνδυασμούς μικροκυμάτων/σχάρας ή μικροκυμάτων/θερμού αέρα, μην καλύπτετε το φαγητό που πρόκειται να το μαγειρέψετε.
- Όταν χρησιμοποιείτε τη σχάρα, τοποθετήστε τη σχάρα απευθείας επάνω στο γυάλινο περιστρεφόμενο δίσκο και τοποθετήστε το φαγητό επάνω στη σχάρα.
- Κλείστε την πόρτα και ρυθμίστε το επιθυμητό πρόγραμμα.
- Ο περιστρεφόμενος δίσκος αρχίζει να περιστρέφεται με την έναρξη του προγράμματος. Κατά τη διάρκεια της λειτουργίας, το εσωτερικό φως παραμένει ανοικτό.
- Αν ένα πρόγραμμα δεν αρχίσει εντός 5 λεπτών, η μονάδα επιστρέφει ξανά στην κατάσταση αναμονής.
- Αν κατά τη διάρκεια της λειτουργίας, ανοίξετε την πόρτα ή πιέσετε το πλήκτρο   (π.χ. για να ανακατέψετε ή να γυρίσετε το φαγητό προκειμένου να εξασφαλίσετε ότι η θερμοκρασία διανέμεται ομοιόμορφα), το χρονόμετρο και οι λειτουργίες προγράμματος θα διακοπούν αυτόματα. Μπορείτε τώρα να αλλάξετε το χρόνο μαγειρέματος, αν αυτό είναι απαραίτητο. Το πρόγραμμα θα συνεχιστεί αυτόματα μόνο αφού κλείσετε ξανά την πόρτα και πιέσετε το πλήκτρο .

- Πιέστε το   δύο φορές για να διακόψετε το πρόγραμμα.
- 5 ηχητικά σήματα υποδεικνύουν ότι ο προγραμματισμένος χρόνος έχει παρέλθει. Ταυτόχρονα σβήνει το εσωτερικό φως.
- Ανοίξτε την πόρτα και βγάλτε το σκεύος με το φαγητό.
- Για να πετύχετε ομοιόμορφη κατανομή της θερμοκρασίας του φαγητού, το σκεύος πρέπει να αφηθεί για αρκετά λεπτά.

## Ρύθμιση ρολογιού:

Όταν συνδέσετε τη συσκευή στην ηλεκτρική τροφοδοσία, η οθόνη δείχνει «0:00» και ακούγεται ένα ηχητικό σήμα. Σημείωση: Δεν αρχίζει να μετράει ο χρόνος στην οθόνη αν δεν έχετε ρυθμίσει το ρολόι. Μπορείτε να ακυρώσετε τη διαδικασία ρύθμισης χρόνου αν πιέσετε το πλήκτρο  .

Πρέπει να ρυθμίσετε το ρολόι όταν συνδέσετε τη συσκευή για πρώτη φορά και επίσης όταν μια διακοπή ρεύματος αλλάξει την ένδειξη του ρολογιού.





1. Πιέστε το πλήκτρο  μία ή δύο φορές για να επιλέξετε μορφή 24 ή 12 ωρών. Η οθόνη δείχνει **24H** ή **12H**.
2. Γυρίστε τον περιστρεφόμενο διακόπτη για να ρυθμίσετε τη σωστή ώρα. Η ώρα πρέπει να είναι από **0** έως **23** (για μορφή 24 ωρών) ή από **1** έως **12** (για μορφή 12 ωρών).
3. Πιέστε το . Τα ψηφία λεπτών αρχίζουν να αναβοσβήνουν.
4. Γυρίστε τον περιστρεφόμενο διακόπτη για να ρυθμίσετε τα σωστά λεπτά. Η ρύθμιση λεπτών πρέπει να είναι από **0** έως **59**.
5. Πιέστε το  για να ολοκληρώσετε τη ρύθμιση της ώρας. Το σύμβολο «:» αναβοσβήνει και εμφανίζεται η σωστή ώρα.

## Λειτουργία μικροκυμάτων

Για να προγραμματίσετε τη συσκευή για μαγειρέμα, πρέπει να επιλέξετε τη σωστή θέση (μικροκύματα), την απαιτούμενη ρύθμιση ισχύος και το χρόνο μαγειρέματος πριν ξεκινήσετε τη σειρά προγράμματος. Μπορείτε να επιλέξετε τη ρύθμιση ισχύος αν πιέσετε επαναλαμβανόμενα το . Ο χρόνος μαγειρέματος μπορεί να προκαθοριστεί στα 95 λεπτά, το μέγιστο.

	Ρυθμίσεις ισχύος			
	Ισχύς (P)	Οθόνη	Τύπος	
1 φορά	900 W	<b>P100</b> (100 %)	Υψηλή	Ζέσταμα υγρών, μαγειρέμα
2 φορές	720 W	<b>P 80</b> (80 %)	Μέτρια-Υψηλή	Απόψυξη και ζέσταμα κατεψυγμένων τροφίμων
3 φορές	450 W	<b>P 50</b> (50 %)	Μέτρια	Μαγειρέμα ευαίσθητων τροφίμων
4 φορές	270 W	<b>P 30</b> (30 %)	Απόψυξη	Απόψυξη
5 φορές	90 W	<b>P 10</b> (10 %)	Χαμηλή	Απόψυξη ευαίσθητων τροφίμων

Παράδειγμα: Προγραμματισμός της λειτουργίας μικροκυμάτων για χρόνο ψήσιματος 5 λεπτά σε ισχύ 50%.

1. Πιέστε το πλήκτρο  3 φορές. Η οθόνη δείχνει **P 50** και το σύμβολο .
2. Πιέστε το  για να επιβεβαιώσετε τη λειτουργία μικροκυμάτων.
3. Γυρίστε τον περιστρεφόμενο διακόπτη μέχρι η οθόνη να δείχνει **5:00**.
4. Πιέστε το πλήκτρο . Το σύμβολο  αρχίζει να αναβοσβήνει στην οθόνη.

Σημείωση: Για τη ρύθμιση του χρόνου μαγειρέματος χρησιμοποιούνται τα ακόλουθα βήματα:





- 0 – 1 λεπτό : βήματα 5 δευτερολέπτων
- 1 – 5 λεπτά : βήματα 10 δευτερολέπτων
- 5 – 10 λεπτά : βήματα 30 δευτερολέπτων
- 10 – 30 λεπτά : βήματα 1 λεπτού
- 30 – 95 λεπτά : βήματα 5 λεπτών

## Λειτουργία ψησίματος

Η λειτουργία ψησίματος χρησιμοποιεί τη θέρμανση από ακτινοβολία για την επεξεργασία των τροφίμων. Το πρόγραμμα αυτό είναι κατάλληλο για μαγειρέμα «ογκρατέν» ή για το ψήσιμο λεπτών κομματιών κρέατος.

Επιλέξτε τον επιθυμητό χρόνο ψησίματος. Μπορείτε να προκαθορίσετε το χρόνο ψησίματος σε 95 λεπτά, το μέγιστο. Δεν μπορείτε να αλλάξετε τη ρύθμιση ισχύος της λειτουργίας ψησίματος. Θα πρέπει να παρακολουθείτε στενά τη λειτουργία αυτή, όταν χρειαστεί να γυρίσετε το κρέας όταν η μια πλευρά έχει ψηθεί αρκετά και, στην συνέχεια, όταν βγάλετε το κρέας αφού ψηθεί και από τις δύο πλευρές.

Παράδειγμα: Προγραμματισμός της λειτουργίας ψησίματος για 30 λεπτά.



1. Πιέστε το  μία φορά. Η ένδειξη 'G-1' αναβοσβήνει στην οθόνη και εμφανίζεται το σύμβολο .
2. Πιέστε το  για να επιβεβαιώσετε τη λειτουργία ψησίματος.
3. Γυρίστε τον περιστρεφόμενο διακόπτη μέχρι η οθόνη να δείχνει **30:00**.
4. Πιέστε το  για να ξεκινήσει η διαδικασία ψησίματος. Το σύμβολο  αρχίζει να αναβοσβήνει στην οθόνη.







Σημείωση:

Στη μέση του προγραμματισμένου χρόνου ψησίματος, θα ακουστεί ένα διπλό ηχητικό σήμα και το πρόγραμμα διακόπτεται αυτόματα. Αυτό σας επιτρέπει να γυρίσετε το φαγητό που ψήνεται. Ανοίξτε την πόρτα, γυρίστε το φαγητό και μετά κλείστε ξανά την πόρτα και πιέστε το  για να συνεχιστεί το πρόγραμμα.



### Λειτουργίες συνδυασμού

Όταν χρησιμοποιείτε τις λειτουργίες συνδυασμού, οι λειτουργίες μικροκυμάτων, θερμού αέρα και σχάρας ενεργοποιούνται εναλλάξ για διαφορετικές ρυθμίσεις χρόνου. Η χρήση των διάφορων συνδυασμών βοηθάει στη μείωση του συνολικού χρόνου μαγειρέματος. Τα προγράμματα αυτά είναι χρήσιμα για ψάρια, πατάτες, σουφλέ ή μαγειρέμα «ογκρατέν».







Λειτουργία	Οθόνη	Μικροκύματα 	Θερμός αέρας 	Σχάρα 
Συνδυασμός 1	C-1	●	●	
Συνδυασμός 2	C-2	●		●
Συνδυασμός 3	C-3		●	●
Συνδυασμός 4	C-4	●	●	●

1. Πιέστε επανειλημμένα το  μέχρι να εμφανιστεί η λειτουργία συνδυασμού που θέλετε.
2. Στην οθόνη αναβοσβήνει η ένδειξη «C-1», «C-2», «C-3» ή «C-4» και επιπλέον εμφανίζονται τα αντίστοιχα σύμβολα (, , )
3. Πιέστε το  για να επιβεβαιώσετε την επιλεγμένη λειτουργία συνδυασμού.
4. Γυρίστε τον περιστρεφόμενο διακόπτη για να επιλέξετε το χρόνο μαγειρέματος.
5. Πιέστε το πλήκτρο  για να αρχίσετε τη διαδικασία μαγειρέματος. Το αντίστοιχο σύμβολο της επιλεγμένης λειτουργίας αναβοσβήνει στην οθόνη.

### Λειτουργία θερμού αέρα

Με τη λειτουργία αυτή, κυκλοφορεί θερμός αέρας στο εσωτερικό του φούρνου, επιτυγχάνοντας ομοιόμορφο ψήσιμο και ροδοκοκκίνισμα. Αν πιέσετε το πλήκτρο , μπορείτε να ρυθμίσετε τη θερμοκρασία μαγειρέματος από 150°C έως 240°C. Ο χρόνος μαγειρέματος μπορεί να προκαθορισθεί στα 95 λεπτά, το μέγιστο. Μπορείτε να προθερμάνετε τη συσκευή, αν απαιτείται. Επιλέξτε την επιθυμητή θερμοκρασία και πιέστε το  δύο φορές.

Παράδειγμα: Προθέρμανση της συσκευής στους 200°C ακολουθούμενη από μαγειρέμα για 30 λεπτά.

1. Πιέστε το πλήκτρο  6 φορές. Το **200°C** αρχίζει να αναβοσβήνει στην οθόνη, και εμφανίζεται το σύμβολο .
2. Πιέστε το  για να επιβεβαιώσετε τη ρύθμιση θερμοκρασίας.
3. Πιέστε το  για να αρχίσετε τη διαδικασία προθέρμανσης.
4. Το σύμβολο  και η φωτεινή ενδεικτική ράβδος αρχίζουν να αναβοσβήνουν όσο η προθέρμανση βρίσκεται σε εξέλιξη.
5. Μόλις επιτευχθεί η προκαθορισμένη θερμοκρασία, ακούγονται δύο ηχητικά σήματα και η ένδειξη «200°C» αρχίζει να αναβοσβήνει.
6. Ανοίξτε την πόρτα, τοποθετήστε το φαγητό μέσα στο θάλαμο φούρνο και κλείστε ξανά την πόρτα.
7. Γυρίστε τον περιστρεφόμενο διακόπτη μέχρι να εμφανιστεί στην οθόνη η ένδειξη **30:00**.
8. Πιέστε το πλήκτρο  για να ξεκινήσετε τη διαδικασία μαγειρέματος. Το σύμβολο  αναβοσβήνει στην οθόνη.

Σημείωση:

1. Δεν είναι δυνατή η ρύθμιση του χρόνου μαγειρέματος όσο η προθέρμανση βρίσκεται σε εξέλιξη.
2. Αν δεν ρυθμιστεί ο χρόνος μαγειρέματος μέσα σε 5 λεπτά μετά από την ολοκλήρωση της προθέρμανσης, ακούγονται 5 ηχητικά σήματα και η συσκευή μεταβαίνει αυτόματα σε κατάσταση αναμονής.

Σημείωση: Αν δεν απαιτείται προθέρμανση, τα βήματα 3-7 μπορούν να παραληφθούν.

## Πρόγραμμα απόψυξης ανάλογα με το χρόνο ή το βάρος (☼)

Το πρόγραμμα απόψυξης είναι χρήσιμο για την απόψυξη τροφίμων είτε με τη ρύθμιση του βάρους των τροφίμων που θα αποψυχθούν είτε με την απευθείας ρύθμιση του χρόνου απόψυξης. Για ευπαθή τρόφιμα, συνιστούμε να κάνετε απόψυξη στο «χαμηλό» επίπεδο (βλ. πίνακα *Ρυθμίσεις ισχύος*) για να εξασφαλίσετε την απόψυξη του τροφίμου σε ομοιόμορφη ρύθμιση χαμηλής θερμοκρασίας.

Η ένδειξη «dEF1» αντιπροσωπεύει την απόψυξη με βάση το βάρος και η ένδειξη «dEF2» αντιπροσωπεύει την απόψυξη με βάση το χρόνο.

Χρήσιμες σημειώσεις:

- Η διαδικασία απόψυξης πρέπει να διακόπτεται σε τακτά χρονικά διαστήματα και θα πρέπει να βγάζετε από το φούρνο τις μερίδες τροφίμων που έχουν αποψυχθεί. Έτσι εξασφαλίζεται ότι τα τρόφιμα που έχουν αποψυχθεί δεν θα απορροφούν τη θερμότητα από τα τρόφιμα που ακόμη απαιτούν απόψυξη.
- Αν τα τρόφιμα δεν έχουν αποψυχθεί εντελώς μετά τον προκαθορισμένο χρόνο απόψυξης, συνιστάται να χρησιμοποιείτε χρονικά διαστήματα απόψυξης έως 1 λεπτό έως ότου αυτά ξεπαγώσουν εντελώς.
- Θα πρέπει να αφήσετε τα τρόφιμα που έχουν φυλαχτεί σε πλαστικά σκεύη ή είναι τυλιγμένα σε πλαστικό εκτός της κατάψυξης για λίγο χρόνο. Περιμένετε έως ότου μπορείτε να αποσπάσετε τα τρόφιμα εύκολα από το πλαστικό πριν τα τοποθετήσετε μέσα στο φούρνο σε σκεύος κατάλληλο για χρήση σε φούρνο μικροκυμάτων.

1. Πιέστε το πλήκτρο ☼ μία ή δύο φορές. Στην οθόνη εμφανίζεται η ένδειξη «dEF1» ή «dEF2» και επιπλέον τα σύμβολα ☼ και ☼.
2. Χρησιμοποιήστε τον περιστρεφόμενο διακόπτη για να ρυθμίσετε το βάρος των τροφίμων που θα αποψυχθούν (μεταξύ 100 γρ. και 2000 γρ.) ή τον επιθυμητό χρόνο απόψυξης (μεταξύ 00:05 και 95:00).
3. Πιέστε το πλήκτρο ☼ για να αρχίσετε τη διαδικασία απόψυξης. Θα ακουστεί ένα ηχητικό σήμα, και τα σύμβολα ☼ και ☼ θα αρχίσουν να αναβοσβήνουν.

## Γρήγορο πρόγραμμα

Οι ρυθμίσεις χρόνου των μικροκυμάτων που χρησιμοποιούνται πιο συχνά μπορούν να ανακαλούνται αν πιέσετε απλά το πλήκτρο ☼. Με τη λειτουργία αυτή, η ρύθμιση ισχύος είναι **πάντα** 100%. Με κάθε πάτημα του πλήκτρου προστίθεται 30 δευτερόλεπτα στο χρόνο μαγειρέματος.

Σημείωση: Η διαδικασία μαγειρέματος αρχίζει μόλις πιέσετε το πλήκτρο για πρώτη φορά.

Παράδειγμα: Προγραμματισμός της λειτουργίας μικροκυμάτων για χρόνο μαγειρέματος 2 λεπτών με ισχύ 100%.









1. Πιέστε το πλήκτρο ☼ 4 φορές. Στην οθόνη εμφανίζεται η ένδειξη **2:00** και το σύμβολο ☼ αρχίζει να αναβοσβήνει.

## Αυτόματα προγράμματα μαγειρέματος

Αυτά τα αυτόματα προγράμματα μαγειρέματος είναι χρήσιμα όταν μαγειρεύετε ή θερμαίνετε τρόφιμα χωρίς να πρέπει να επιλέξετε κάποιες συγκεκριμένες ρυθμίσεις, π.χ. ισχύς ή χρόνος μαγειρέματος. Μόλις αρχίσει ένα πρόγραμμα, η τρέχουσα επιλεγμένη λειτουργία υποδεικνύεται από τα κατάλληλα σύμβολα στην οθόνη (π.χ. ☼ για μικροκύματα).

1. Χρησιμοποιήστε τον περιστρεφόμενο διακόπτη για να επιλέξετε το επιθυμητό πρόγραμμα. Στην οθόνη εμφανίζεται το αντίστοιχο σύμβολο προγράμματος και η ένδειξη «Auto», και αρχίζει να αναβοσβήνει η ένδειξη προγράμματος «A-1».
2. Πιέστε το πλήκτρο ☼ για να επιβεβαιώσετε το πρόγραμμα.
3. Χρησιμοποιήστε τον περιστρεφόμενο διακόπτη για να ρυθμίσετε το επιθυμητό βάρος.
4. Πιέστε το πλήκτρο ☼ για να αρχίσετε το πρόγραμμα.

**Σημείωση:** Το μενού «A-8» (Κέικ) χρησιμοποιεί τη λειτουργία θερμού αέρα. Αρχικά κάνει προθέρμανση στους 160 βαθμούς και μετά ξεκινάει το αυτόματο πρόγραμμα μαγειρέματος. Μόλις ολοκληρωθεί η προθέρμανση, ακούγονται 2 ηχητικά σήματα και αρχίζει να αναβοσβήνει η ένδειξη θερμοκρασίας. **Τοποθετήστε το κέικ στο φούρνο μικροκυμάτων και πιέστε** το ☼ για να ξεκινήσετε το πρόγραμμα.



Μενού	Βάρος	Οθόνη
<b>A-1</b>  Ζέσταμα	150 γρ.	150
	250 γρ.	250
	350 γρ.	350
	450 γρ.	450
	600 γρ.	600
<b>A-2</b>  Πατάτες	230 γρ.	1
	460 γρ.	2
	690 γρ.	3
<b>A-3</b>  Κρέας	150 γρ.	150
	300 γρ.	300
	450 γρ.	450
	600 γρ.	600
<b>A-4</b>  Λαχανικά	150 γρ.	150
	350 γρ.	350
	500 γρ.	500
<b>A-5</b>  Ψάρι	150 γρ.	150
	250 γρ.	250
	350 γρ.	350
	450 γρ.	450
	650 γρ.	650
<b>A-6</b>  Χυλοπίτες, ζυμαρικά	50 γρ. ( με κρύο νερό 450 γρ.)	50
	100 γρ. ( με κρύο νερό 800 γρ.)	100
	150 γρ. ( με κρύο νερό 1200 γρ.)	150
<b>A-7</b>  Σούπα	200 ml	200
	400 ml	400
	600 ml	600
<b>A-8</b>  Κέικ	475 γρ.	475
<b>A-9</b>  Πίτσα	200 γρ.	200
	300 γρ.	300
	400 γρ.	400

 <b>A-10</b> Πουλερικά	500 γρ.	500
	750 γρ.	750
	1000 γρ.	1000
	1200 γρ.	1200

**Ρύθμιση πολλαπλών προγραμμάτων**

Η συσκευή μπορεί να ρυθμιστεί ώστε να εκτελούνται 2 προγράμματα, το μέγιστο, διαδοχικά, π.χ. απόψυξη, ακολουθούμενη από μαγείρεμα με μικροκύματα. Μπορείτε να επιλέξετε οποιοδήποτε πρόγραμμα απόψυξης, μικροκυμάτων, σχάρας ή θερμού αέρα καθώς και συνδυασμούς αυτών των προγραμμάτων. Πρέπει, φυσικά, να εκτελέσετε οποιοδήποτε πρόγραμμα απόψυξης πριν μπορέσετε να ξεκινήσετε κάποιο πρόγραμμα μαγειρέματος.

Παράδειγμα: Απόψυξη τροφίμων πριν από το μαγείρεμα με τη λειτουργία μικροκυμάτων.

1. Προγραμματίστε τη λειτουργία απόψυξης (χωρίς να πιάσετε το .
2. Προγραμματίστε τη λειτουργία μικροκυμάτων.
3. Πιάστε το πλήκτρο . Στην οθόνη εμφανίζονται τα κατάλληλα σύμβολα για τα επιλεγμένα προγράμματα. Πέντε ηχητικά σήματα υποδεικνύουν ότι ολοκλήρωτο το πρόγραμμα έχει ολοκληρωθεί.



**Συμβουλή:** Αυτή η λειτουργία μνήμης είναι ιδιαίτερα χρήσιμη όταν χρησιμοποιείτε τα μικροκύματα για να μαγειρέψετε τρόφιμα σε διαφορετικές ρυθμίσεις ισχύος. Ενώ αρχικά έχετε επιλέξει μια υψηλότερη ρύθμιση ισχύος, μπορείτε να τη μειώσετε σε ένα επακόλουθο στάδιο για να διατηρήσετε τα τρόφιμα ζεστά και για να εξασφαλίσετε την ομοιόμορφη κατανομή της θερμότητας όταν το φαγητό είναι σχεδόν έτοιμο.

**Χρονοδιακόπτης**

Μπορείτε να προγραμματίσετε το φούρνο μικροκυμάτων με τρόπο ώστε να αρχίζει να λειτουργεί κάποια προγραμματισμένη ώρα. Όμως, πάντα να ελέγχετε πρώτα ότι η ώρα στη συσκευή έχει ρυθμιστεί σωστά πριν χρησιμοποιήσετε τη λειτουργία χρονοδιακόπτη.



1. Ρυθμίστε την ώρα (βλ. *Ρύθμιση ρολογιού*).
2. Ρυθμίστε το επιθυμητό πρόγραμμα. Μπορείτε να ρυθμίσετε 2 προγράμματα στη συσκευή. Όμως, με τη λειτουργία χρονοδιακόπτη δεν μπορείτε να επιλέξετε κανένα από τα προγράμματα απόψυξης.



**Σημείωση:** Μην πιάσετε ακόμη το  μετά την τρέχουσα επιλογή προγράμματος. Μπορείτε να ξεκινήσετε τα αυτόματα προγράμματα μαγειρέματος μόνο ξεχωριστά.

3. Πιάστε το πλήκτρο . Εμφανίζεται η τρέχουσα ώρα και αναβοσβήνει η ένδειξη ωρών.
4. Χρησιμοποιήστε τον περιστρεφόμενο έλεγχο για να επιλέξετε την επιθυμητή ρύθμιση ώρας (μεταξύ 0-23 ή αντίστοιχα 1-12) στην οποία θέλετε να αρχίσει η λειτουργία της συσκευής.
5. Πιάστε το πλήκτρο . Στην οθόνη αναβοσβήνει η ένδειξη λεπτών.
6. Χρησιμοποιήστε τον περιστρεφόμενο έλεγχο για να επιλέξετε την επιθυμητή ρύθμιση λεπτών (μεταξύ 0-59) στην οποία θέλετε να αρχίσει η λειτουργία της συσκευής.
7. Πιάστε το πλήκτρο . Το επιλεγμένο πρόγραμμα θα αρχίσει την προγραμματισμένη ώρα όταν θα ακουστούν και 2 ηχητικά σήματα.

**Σύστημα ασφαλείας για παιδιά:**

Αυτό το σύστημα ασφαλείας εμποδίζει τα παιδιά να χρησιμοποιούν τη συσκευή χωρίς επίβλεψη.

Για να ενεργοποιήσετε το μηχανισμό ασφαλείας, πιάστε το πλήκτρο   για 3 δευτερόλεπτα. Εμφανίζεται το σύμβολο  στην οθόνη.

Για να απενεργοποιήσετε το μηχανισμό ασφαλείας, πιάστε ξανά το πλήκτρο   για 3 δευτερόλεπτα. Το σύμβολο  σβήνει από την οθόνη.

**Σημείωση:** Αν συναντήσετε προβλήματα κατά την ενεργοποίηση της συσκευής, βεβαιωθείτε ότι δεν είναι ενεργοποιημένο το σύστημα ασφαλείας.

## Γενική φροντίδα και καθαρισμός

- Πριν προβείτε στον καθαρισμό της συσκευής, σιγουρευτείτε ότι έχετε βγάλει το καλώδιο από την πρίζα και ότι η συσκευή έχει κρυώσει εντελώς.
- Μην καθαρίζετε τη συσκευή με νερό. Φροντίζετε να μην περάσει καμία ποσότητα νερού, ούτε η παραμικρή, στις εγκοπές της εξέρωσης στο εσωτερικό ή στο εξωτερικό της μονάδας. Μη χρησιμοποιείτε καμία συσκευή ατμού για το καθάρισμα.
- Οι εσωτερικές επιφάνειες πρέπει να καθαρίζονται πάρα πολύ καλά μετά από κάθε λειτουργία. Το εσωτερικό της πόρτας καθώς και το πλαίσιο της πρέπει να διατηρούνται πάντα καθαρά.
- Μπορείτε να σκουπίσετε όλη τη συσκευή με ένα ελαφρά βρεγμένο πανί χωρίς χνούδι και ένα απαλό οικιακό απορρυπαντικό. Σκουπίστε πολύ καλά.
- Μην χρησιμοποιείτε διαβρωτικές ουσίες ή σκληρά απορρυπαντικά. Επίσης, μη χρησιμοποιείτε τα προϊόντα σε σπρέι που διατίθενται στο εμπόριο για τον καθαρισμό των συμβατικών φούρνων.
- Πρέπει να καθαρίζετε τη σχάρα, το γυάλινο περιστρεφόμενο δίσκο και το δακτύλιο/μονάδα κίνησης με ζεστό σαπουνόνερο.
- Πρέπει να διατηρείται πάντα καθαρός ο δακτύλιος/μονάδα κίνησης καθώς και οι οδηγοί κάτω από τον περιστρεφόμενο γυάλινο δίσκο.

## Πρόσθετες πληροφορίες

### Τεχνικές προδιαγραφές

Εξωτερικές διαστάσεις: 495 χλστ. (Π) x 515 χλστ. (Β) x 305 χλστ. (Υ)

Εσωτερικές διαστάσεις

- γυάλινος δίσκος: Ø 315 χλστ.
- χώρος πάνω από το δίσκο: 185 χλστ.

Βάρος συσκευής: ca. 18 χλγρ.

Τάση λειτουργίας: 230 V~ 50 Hz

Σύνολο κατανάλωσης ρεύματος:

- σχάρα: 1100 W
- μικροκύματα: 1500 W
- θερμός αέρας: 2500 W
- συνδυασμός μικροκυμάτων/σχάρας: 1500 W

Μικροκύματα: 90 W έως 900 W

### Απόρριψη

























Οι συσκευές με αυτό το σύμβολο πρέπει να απορριφθούν ξεχωριστά από τα οικιακά απόβλητα, επειδή περιέχουν πολύτιμα υλικά που μπορούν να ανακυκλωθούν. Η σωστή διάθεση προστατεύει το περιβάλλον και την ανθρώπινη υγεία. Θα βρείτε πληροφορίες για το συγκεκριμένο θέμα από την τοπική σας αρμόδια αρχή ή έμπορο λιανικής.

### Εγγύηση

Το προϊόν αυτό είναι εγγυημένο για μία περίοδο δύο ετών από την ημέρα της αγοράς για ελαττώματα στα υλικά και την κατασκευή του. Η εγγύηση ισχύει αν και μόνο αν η συσκευή χρησιμοποιηθεί σύμφωνα με τις οδηγίες χρήσεως και εφόσον δεν έχει τροποποιηθεί ή επισκευαστεί από μη ειδικευμένα άτομα ή δεν έχει καταστραφεί εξαιτίας κακής χρήσης. Η παρούσα εγγύηση δεν επηρεάζει τα νομοθετημένα δικαιώματά σας, ούτε οποιοδήποτε νόμιμο δικαίωμα έχετε ως καταναλωτής σύμφωνα με την ισχύουσα εθνική νομοθεσία που διέπει την αγορά αγαθών. Η εγγύηση αυτή δεν καλύπτει φυσικές φθορές ούτε τα εύθραυστα μέρη της συσκευής.



**Микроволновая печь**

<b>Примеры программирования - Быстрое ознакомление</b>	
Разогрев пицци из одного блюда (около 450 г)	
Поверните поворотную ручку до появления на дисплее символа (A1) + нажмите  + затем поверните поворотную ручку до появления на дисплее цифр (450g) + нажмите 	
Работа в режиме СВЧ на макс. мощности в течение 60 секунд	
Нажмите  2x	
Работа в режиме СВЧ в течение 5 мин. при 80% мощности (720 Вт)	
Нажмите 2x  +  + поверните поворотную ручку до появления на дисплее цифр (5:00) + нажмите 	
Работа в режиме горячего воздуха в течение 45 мин. при 160°C	
Нажмите 2x  до появления на дисплее символа (160°C) +  + поверните поворотную ручку до появления на дисплее цифр (45:00) + нажмите 	
Время грилирования 8 мин.	
Нажмите 1x  до появления на дисплее символа (G-1) +  + поверните поворотную ручку до появления на дисплее цифр (8:00) + нажмите 	
Время размораживания 10 мин.	
Нажмите 2x  до появления на дисплее символа (dEF2) + поверните поворотную ручку до появления на дисплее цифр (10:00) + нажмите 	
Комбиниров. функция СВЧ/гриль в течение 20 мин.	
Нажмите 3x  до появления на дисплее символа (C-2) +  + поверните поворотную ручку до появления на дисплее цифр (20:00) + нажмите 	
Комбиниров. функция СВЧ/горячий воздух в течение 30 мин.	
Нажмите 2x  до появления на дисплее цифр (C-1) +  + поверните поворотную ручку до появления на дисплее цифр (30:00) + нажмите 	
Размораживание в течение 4 мин. + работа в режиме СВЧ в течение 6 мин. при 100% (900 Вт)	
Нажмите 2x  до появления на дисплее символа (dEF2) + поверните поворотную ручку до появления на дисплее цифр (4:00) +  + затем поверните поворотную ручку до появления на дисплее цифр (6:00) + нажмите 	

**Уважаемый покупатель!**

Прежде чем приступить к эксплуатации микроволновой печи, внимательно прочитайте эту инструкцию и держите ее под рукой, так как она вам понадобится в будущем. Этот аппарат могут использовать только лица, ознакомленные с данной инструкцией.

## Части аппарата

- |                                     |                    |
|-------------------------------------|--------------------|
| 1. Защитная крышка                  | 8. Элемент гриля   |
| 2. Лампа внутреннего освещения      | 9. Блок привода    |
| 3. Дисплей                          | 10. Решетка гриля  |
| 4. Щит управления                   | 11. Замки дверцы   |
| 5. Регулятор мощности               | 12. Ручка дверцы   |
| 6. Стеклоплавильный поворотный стол | 13. Смотровое окно |
| 7. Роликовое кольцо                 |                    |

## Указания по безопасности

### Важные указания по безопасности

Прочитайте, пожалуйста, внимательно приведенные ниже указания и держите это руководство под рукой, так как оно может понадобиться вам в будущем.

### Включение в сеть

Включайте электроприбор только в заземленную розетку, установленную в соответствии с действующими нормами. Убедитесь, что напряжение питания соответствует значению напряжения, указанному на заводской табличке. Данное изделие соответствует требованиям директив, обязательных для получения права на использование маркировки СЕ.

### Установка электроприбора

- Микроволновая печь должна обязательно стоять на ровной, устойчивой и теплостойкой поверхности. Кроме того, она должна быть защищена от воздействия любого источника тепла или от повышенной влажности.
- Прибор должен устанавливаться и эксплуатироваться на высоте не менее 850 мм над уровнем пола.
- Не используйте электроприбор вне помещения.
- Не следует снимать ножи, прикрепленные к нижней части электроприбора.
- Необходимо всегда обеспечивать достаточную вентиляцию. Не кладите на электроприбор никаких предметов; следите за тем, чтобы электроприбор находился на следующем минимальном удалении от стены или от любого другого предмета:  
по бокам: 7,5 см  
сзади: 7,5 см  
сверху: 30,0 см

Чтобы избежать перегрева прибора, его нельзя устанавливать в кухонном шкафу или за какими бы то ни было декоративными дверцами или экранами; кроме того, при установке электроприбора следите за тем, чтобы он не находился прямо под шкафом или под любым другим похожим предметом.

## Важные примечания

- **Предупреждение!** Некоторые виды пищи могут иметь тенденцию к воспламенению, поэтому не оставляйте включенный электроприбор без присмотра при использовании печи в режиме СВЧ, гриля, горячего воздуха или при применении комбинированных функций.
- Микроволновая печь предназначена исключительно для размораживания, разогрева и приготовления пищи. **Предупреждение!** Любая попытка высушить пищу или одежду или подогреть нагревательные подушки, домашние тапочки, губки, очистительные влажные салфетки и т. п. может привести к их повреждению, возгоранию или пожару.
- Изготовитель не несёт ответственности за повреждение, вызванное неправильной эксплуатацией или невыполнением этих указаний.
- Используйте только ту кухонную утварь, которая пригодна для использования в микроволновых печах. Не используйте металлические емкости при разогревании продуктов или напитков с использованием функции СВЧ. Чтобы получить более подробную информацию, обратитесь, пожалуйста, к разделу *«Всегда используйте соответствующие кухонные приборы и посуду»*.
- Эксплуатация прибора с использованием внешнего таймера или отдельного устройства дистанционного управления не допускается.
- Этот электроприбор может использоваться детьми (не младше 8-летнего возраста) и лицами с ограниченными физическими, сенсорными или умственными способностями или не обладающими достаточным опытом и умением только при условии, что они находятся под присмотром или получили инструктаж по пользованию данным прибором, полностью осознают все опасности, которые могут при этом возникнуть, и ознакомлены с соответствующими правилами техники безопасности.
- Не разрешайте детям играть с прибором.
- Не разрешайте детям выполнять операции по чистке или обслуживанию электроприбора, если они не находятся под присмотром.
- Никогда не допускайте к электроприбору и к шнуру питания детей младше 8 лет.
- **Предупреждение!** Во время работы прибора его корпус и доступная поверхность сильно нагреваются. Будьте очень осторожны, чтобы не прикоснуться к нагревательным элементам. Никогда не допускайте к электроприбору детей младше восьмилетнего возраста, если они не находятся под постоянным присмотром.

- Всегда выключайте электроприбор и вынимайте вилку из розетки:
  - перед чисткой,
  - при любой неполадке.
  - после каждого использования.
- При извлечении штепсельной вилки из стенной розетки никогда не тяните за шнур, беритесь только за вилку.
-  **Предупреждение.** При работе печи ее внешняя поверхность может сильно нагреваться. Кроме того, из вентиляционных отверстий может вырываться пар: можно обвариться.
- Следите за тем, чтобы электроприбор или шнур питания не касались горячих поверхностей или источников тепла. Не допускайте свободного провисания шнура питания, и держите его подальше от нагреваемых частей электроприбора.
- Во избежание поражения электрическим током не мойте электроприбор жидкостями и не погружайте его в жидкости.
- Чтобы предупредить появление царапин на стеклянной дверце и не допустить повреждения стекла, не используйте для ее очистки агрессивные или сильнодействующие моющие средства или металлические скребки.
- Не используйте для чистки электроприбора парочистки.
- Необходимо содержать данный электроприбор в чистоте, так как его загрязнение может привести к ухудшению качества покрытия, что в свою очередь может привести к уменьшению срока его службы, а также явиться источником опасности для пользователя. Любые остатки пищи следует удалять из электроприбора сразу же после использования. Чтобы получить более подробную информацию по чистке электроприбора, обратитесь, пожалуйста, к разделу «*Общий уход и чистка*».
- Этот электроприбор предназначен для использования в домашних или подобных условиях, как, например:
  - в кухнях для персонала, расположенных в офисах или в других коммерческих помещениях;
  - в предприятиях, расположенных в сельской местности;
  - постояльцами в отелях, мотелях и в других подобных местах проживания;
  - в гостевых домах с предоставлением ночлега и завтрака.
- **Предупреждение.** Любая операция по ремонту микроволновой печи или по ее техническому обслуживанию, требующая снятия защитной крышки, предохраняющей от микроволнового излучения, представляет серьезную опасность для неквалифицированного пользователя. Это касается также замены специального шнура питания и лампы освещения. Открывать

корпус электроприбора может только квалифицированный специалист. При необходимости ремонта, просим направить электроприбор в один из наших пунктов обслуживания. Адреса их указаны в приложении к Руководству по эксплуатации.

- При разогревании жидкостей в микроволновой печи жидкость может нагреться выше температуры кипения без видимых признаков кипения (пузырьков и т.д.). Поэтому следует обращаться с посудой очень осторожно, например, при ее извлечении из печи.  
Наличие теплостойкой стеклянной палочки в посуде во время нагрева может предотвратить перегрев.
- Не разогревайте в микроволновой печи яйца в скорлупе или целые яйца, сваренные вкрутую, так как они могут взорваться даже после того, как процесс разогрева закончится.
- **Предупреждение.** Чрезвычайно опасно разогревать в микроволновой печи жидкости или другие пищевые продукты в закрытой упаковке, так как они могут взорваться.
- Следует тщательно размешать или встряхнуть содержимое бутылочки или посуды с детской пищей для обеспечения равномерного распределения тепла. Всегда проверяйте температуру пищи перед кормлением ребенка.
- При разогревании или приготовлении пищи в посуде из таких горючих материалов, как бумага или пластмасса, или завернутой в такие материалы, существует опасность их воспламенения. Кроме того, слишком длительная обработка может вызвать высушивание или воспламенение пищи. Жиры и масла также являются воспламеняемыми. Поэтому при эксплуатации не следует оставлять электроприбор без присмотра. И, конечно же, не следует нагревать такие легко воспламеняемые жидкости, как крепкие спиртные напитки.
- При воспламенении продуктов, оставьте дверцу закрытой, чтобы сбить пламя. Немедленно выключите электроприбор и выньте вилку из розетки.
- Чтобы не обжечься при вынимании продуктов из печи, пользуйтесь кухонной рукавицей, потому что утварь и посуда нагреваются не только при работе гриля и при использовании печи в режиме горячего воздуха, но и при работе в режиме СВЧ.
- Кухонные термометры (например, такие, которые используются в духовках обычного типа) не подходят для применения в микроволновой печи.

## Перед первым включением печи

- После распаковки, и каждый раз до подключения к сети, тщательно проверьте электроприбор и шнур питания на наличие признаков повреждения.
- **Примечание.** Убедитесь также, что дверца (вместе со смотровым окном и замками) не повреждена и не перекошена и плотно закрывается. Это важно для предотвращения утечки микроволновой энергии при работе электроприбора. По этой же причине следует также тщательно осмотреть весь корпус и внутреннюю поверхность печи.

При любом повреждении электроприбора его нельзя использовать до тех пор, пока он не будет отремонтирован квалифицированным специалистом.

- Удалите наружные и внутренние упаковочные материалы. Все эти материалы пригодны для утилизации.
- **Не снимайте** защитную пленку с внутренней поверхности печи, а также роликое кольцо с приводом или серо-коричневую защитную крышку (1), находящуюся внутри печи с правой стороны, рядом с лампой освещения.
- **Предупреждение.** Держите упаковочные материалы в недоступном для детей месте, так как они являются потенциальным источником опасности, например, удушья.
- Перед применением электроприбора в первый раз или если он не использовался в течение длительного времени, тщательно его очистите, как указано в разделе «Общий уход и чистка».
- Вставьте в прибор роликое кольцо с приводом и стеклянный поворотный стол.
- Не используйте прибор без правильно установленных роликоего кольца с приводом и стеклянного поворотного стола.
- Перед первым применением печи, разогрейте электроприбор в режиме гриля (не активируя микроволновую функцию) примерно в течение 10 минут. Таким образом можно избавиться от запаха, который обычно имеет место при первом включении электроприбора. Иногда появляется легкий дым; это вполне нормально, однако следует предусмотреть достаточную вентиляцию.
- Данный электроприбор относится к группе 2 класса В ISM. Группа 2 включает все приборы ISM (для промышленных, медицинских и научных целей), генерирующие высокочастотную энергию и/или использующие высокочастотную энергию в виде электромагнитного излучения для обработки материалов; в эту группу также входят и приборы для электророзливной обработки. Класс В включает электробытовые приборы или любые подобные приборы, работающие от обычной сети.

**Примечание.** Не включайте электроприбор, пока не убедитесь, что пища, которую вы ходите разогреть или приготовить, находится в печи. Включение порожней печи может привести к ее повреждению.

### Функция СВЧ (Группа II в соответствии со стандартом EN 55011)

В электроприборе генерируется электромагнитная энергия, которая вызывает колебание молекул (главным образом молекул воды) в пище, и впоследствии нагрев пищи. Поэтому пища с высоким содержанием воды нагревается быстрее, чем относительно сухая пища. Тепло генерируется в пище постепенно. Любые приборы и любая посуда нагреваются только опосредованно, через нагрев пищи.

### Всегда применяйте соответствующие кухонные приборы и посуду

- Не кладите пищу непосредственно на стеклянный поворотный стол; всегда используйте для готовки подходящую посуду или емкость. Посуда / емкость не должна выступать за край поворотного стола.
- Не следует помещать в печь металлические предметы, так как микроволны отражаются от металлической поверхности и могут не достигнуть собственно пищи, которую нужно приготовить. Кроме того, нахождение любого металла в печи может вызвать искрение, способное повредить аппарат.
- Как правило, не следует применять металлические столовые приборы или металлические емкости. В некоторых упаковочных материалах, используемых для пищевых продуктов, под слоем бумаги находится фольга или проволока, и поэтому они не совместимы с применением в микроволновой печи.
- Если продукт рекомендуется готовить в алюминиевой фольге, убедитесь, что пища плотно завернута в фольгу и что в упаковке нет воздушных пузырей. Следите за тем, чтобы между алюминиевой фольгой и внутренними стенками печи было не менее 2,5 см.

- Всегда проверяйте, что посуда или тарелка не декорированы металлом, например, золотой полосой по краю или краской с металлическими частицами. Посуда из хрусталя с содержанием свинца тоже не годится. Всегда проверяйте, что у посуды нет полых частей (например, полых ручек). Пористые материалы, которые могут впитывать воду при чистке, также не пригодны. Посуда из пластмассы «меламин» поглощает энергию и поэтому не годится.

## Использование печи в режиме СВЧ

- Посуда из теплостойкого стекла или фарфора подходит для использования в микроволновой духовке.
- Используйте только термостойкую пластиковую посуду. Для сброса давления, образующегося при обработке пищи, нужно прокалывать пакеты и т.п.
- Специальная посуда для СВЧ-печей продается в хозяйственных магазинах.
- Вы можете проверить, пригодна ли данная посуда для использования в микроволновой печи. Для этого поместите ее на стеклянный поворотный стол (без пищи) и включите печь на максимальный нагрев приблизительно на 20 секунд. Слушайте и смотрите внимательно: при появлении каких-либо звуков, потрескивания или искрения немедленно выключите аппарат. Также важно проверять степень нагрева посуды: подходящая посуда нагревается незначительно.

## Использование гриля или функции горячего воздуха

- При использовании гриля или функции горячего воздуха можно применять любую термостойкую посуду или емкость, пригодные для применения в обычных печах. Не пользуйтесь пластмассовыми приборами при использовании гриля или функции горячего воздуха.
- Положите пищу для готовки на решетку гриля и поместите решетку на поворотный стол.



## Применение комбинированных функций СВЧ/гриль или СВЧ/горячий воздух

- При применении комбинированных функций СВЧ/гриль или СВЧ/горячий воздух, эти функции работают попеременно. Поэтому емкости или тарелки должны быть пригодны для использования в микроволновой печи, а также быть термостойкими. Не следует пользоваться пластмассовыми приборами по причине достаточно сильного нагрева. Удостоверьтесь, что в посуде или емкости нет металлических частей.





## Эксплуатация

### Программирование аппарата

Для обеспечения оптимальных результатов в этой микроволновой печи используется самая современная электроника.

- При нажатии любой кнопки управления правильный ввод подтверждается подачей одного звукового сигнала.
- При выполнении какого-либо цикла программы, текущую уставку можно вызвать нажатием соответствующей кнопки. Например, если при выполнении программы СВЧ нажата кнопка , на дисплее будет отображена выбранная уставка мощности.
- Программу можно прервать или перезапустить нажатием кнопки  .

### Последовательность операций

- Поместите пищу в подходящую посуду, а посуду на поворотный стол в печи.
- Когда пища находится в СВЧ-печи, то ее следует накрыть, чтобы предотвратить ее засыхание. В магазинах кухонной утвари можно купить специальные стеклянные или пластмассовые крышки, предназначенные для применения в микроволновых печах.
- При использовании комбинированных функций СВЧ/гриль или СВЧ/горячий воздух, не накрывайте приготавливаемую пищу.
- При грилировании поставьте решетку прямо на поворотный стол и положите пищу на решетку.
- Закройте дверцу и установите нужную программу.
- При запуске программы поворотный стол начинает вращаться. Во время работы внутренняя подсветка остается включенной.
- Если программа не запустилась в течение 5 минут, прибор автоматически возвращается в режим ожидания.
- Если при работе печи была открыта дверь или была нажата кнопка   (например, чтобы помешать или перевернуть пищу для равномерного прогрева), выполнение функций таймера и программирования автоматически временно прекращается. При этом, если требуется, можно изменить время готовки. Программа автоматически возобновит работу только после закрытия дверцы и нажатия кнопки .
- Для прекращения выполнения программы дважды нажмите кнопку  .



- Подача 5 звуковых сигналов означает, что время, заданное для выполнения программы, истекло; одновременно отключается внутренняя подсветка.
- Откройте дверцу и выньте посуду с пищей.
- Пусть посуда с пищей постоит несколько минут для равномерного распределения тепла по всему объему пищи.

### Выставление времени

После включения печи в сеть на дисплее появляются цифры '0:00' и раздается звуковой сигнал.

**Примечание.** Временной дисплей начинает отсчет только после выставления времени. Процесс выставления времени можно отменить, нажав клавишу .

Время выставляется после первого включения прибора, а также в случае сбоя, вызванного аварийным прекращением подачи питания.





1. Нажмите клавишу  один или два раза, чтобы выбрать 24- или 12-часовой дисплей. На дисплее появляется надпись **24Н** или **12Н**.
2. Поверните поворотную ручку, чтобы выставить правильное время в часах. Время должно быть в диапазоне **0-23** (для 24-часового дисплея) или **1-12** (для 12-часового дисплея).
3. Нажмите клавишу . Начинают мигать цифры минут.
4. Поверните поворотную ручку, чтобы выставить правильное время в минутах. Выставленное время должно быть в диапазоне **0-59**.
5. Нажмите клавишу , чтобы закончить выставление времени. Начинает мигать символ ':' и отображается правильное время.

### Функция СВЧ

Чтобы запрограммировать аппарат для приготовления пищи, перед запуском программы нужно выбрать правильный режим (СВЧ), требуемую уставку мощности и время готовки. Уставка мощности выбирается многократным нажатием кнопки . Максимальное время готовки, которое можно задать, составляет 95 минут.

	Уставки режима мощности			
	Мощность (P)	Показание дисплея	Режим	
1 x	900 Вт	<b>P100</b> (100 %)	Высокий	Нагрев жидкостей, тепловая обработка
2 x	720 Вт	<b>P 80</b> (80 %)	Повышенный	Размораживание и нагрев замороженной пищи
3 x	450 Вт	<b>P 50</b> (50 %)	Средний	Тепловая обработка нежной пищи
4 x	270 Вт	<b>P 30</b> (30 %)	Размораживание	Размораживание
5 x	90 Вт	<b>P 10</b> (10 %)	Низкий	Размораживание нежной пищи

Пример. Нужно запрограммировать готовку в режиме СВЧ на 5 минут при 50% - й мощности.

1. Нажмите кнопку  3 раза. На дисплее появляется цифра **P 50** и символ .
2. Нажмите , чтобы подтвердить функцию СВЧ.
3. Поверните поворотную ручку до появления на дисплее цифр **5:00**.
4. Нажмите клавишу . На дисплее начинает мигать символ .

**Примечание.** Время готовки выставляется нажатием кнопки со следующими ступенями добавления времени:

- 0 – 1 минута : 5-секундное добавление
- 1 – 5 минут : 10-секундное добавление
- 5 – 10 минут : 30-секундное добавление
- 10 – 30 минут : 1-минутное добавление
- 30 – 95 минут : 5-минутное добавление



## Функция грилирования

Процесс грилирования основан на использовании теплового излучения для приготовления пищи. Эта программа пригодна для запекания пищи, посыпанной тертым сыром и сухарями, а также для грилирования тонких кусков мяса. Установите нужное время для грилирования. Максимальное время, которое можно задать для грилирования, составляет 95 минут. Уставку мощности для грилирования изменить нельзя. Так как мясо нужно поворачивать после достаточного подрумянивания с одной стороны и вынимать сразу же после подрумянивания с обеих сторон, за процессом грилирования нужно тщательно следить.

Пример. Программирование функции грилирования на 30 минут.

1. Нажмите один раз клавишу . На дисплее начинает мигать символ 'G-1' и отображается символ .
2. Нажмите клавишу , чтобы подтвердить функцию грилирования.
3. Поверните поворотную ручку до появления на дисплее цифр **30:00**.
4. Нажмите клавишу для запуска процесса грилирования. На дисплее начинает мигать символ .

Примечание.

По истечении половины заданного времени грилирования раздается двойной звуковой сигнал, и выполнение программы автоматически останавливается; это позволит вам перевернуть приготавливаемую пищу. Откройте дверцу, переверните пищу, после этого снова закройте дверцу и нажмите клавишу для продолжения программы.

## Комбинированные функции

При использовании комбинированных функций функции СВЧ, горячего воздуха и гриля активируются поочередно с различными уставками времени. Использование различных комбинаций помогает сократить время готовки. Эти программы полезны для готовки рыбы, картофеля или для готовки блюд в термом сыре.

Функция	Дисплей	СВЧ 	Горячий воздух 	Гриль 
Комбинация 1	C-1	●	●	
Комбинация 2	C-2	●		●
Комбинация 3	C-3		●	●
Комбинация 4	C-4	●	●	●

1. Нажимайте повторно клавишу до отображения на дисплее нужной комбинированной функции.
2. На дисплее начинают мигать символы «C-1», «C-2», «C-3» или «C-4» и дополнительно отображаются символы (, , ).
3. Нажмите клавишу для подтверждения выбранной комбинированной функции.
4. Поверните поворотную ручку для выбора времени готовки.
5. Нажмите клавишу , чтобы начать процесс готовки. На дисплее загорается символ, соответствующий выбранной функции.



## Функция горячего воздуха

При использовании этой функции в печи циркулирует горячий воздух, обеспечивая равномерность приготовления и подрумянивания пищи. Нажимая клавишу , можно задать температуру готовки в пределах от 150°C до 240°C. Максимальное время готовки, которое можно задать, составляет 95 минут.

При необходимости прибор можно предварительно разогреть. Выберите нужную температуру и дважды нажмите клавишу .

Пример. Прибор нужно запрограммировать на разогрев до 200°C с последующей готовкой в течение 30 минут.

1. Нажмите клавишу 6 раз. На дисплее начинает мигать цифра **200°C** и появляется символ .
2. Нажмите клавишу , чтобы подтвердить выставленную температуру.
3. Нажмите клавишу , чтобы запустить процесс предварительного разогрева.
4. Во время процесса предварительного разогрева мигают символ и светящийся шкальный индикатор.
5. Как только предварительно заданная температура будет достигнута, раздаются два звуковых сигнала и начинает мигать индикатор «**200°C**».
6. Откройте дверцу, поместите пищу в печь и снова закройте дверцу.

7. Поверните поворотную ручку до появления на дисплее цифр **30:00**.
8. Нажмите клавишу , чтобы начать процесс готовки. На дисплее загорается символ .

#### Примечание

1. Задание времени готовки в ходе процесса предварительного разогрева невозможно.
2. Если время готовки не было задано в течение 5 минут после окончания разогрева, раздаются 5 звуковых сигналов, и аппарат автоматически возвращается в режим ожидания.

Примечание. Если разогрева не требуется, операции 3-7 можно опустить.







#### Программа размораживания по времени или весу

Данная программа размораживания используется для размораживания пищи посредством ввода веса размораживаемой пищи или прямым вводом времени размораживания. Для деликатной пищи мы рекомендуем размораживание на уставке 'Low' (Нижний) (смотри таблицу «Уставки мощности»), чтобы обеспечить равномерное размораживание пищи при нижней температурной уставке.

Надпись 'dEF1' означает размораживание по весу; надпись 'dEF2' означает размораживание по времени.

#### Полезные советы:

- Процесс размораживания следует периодически прерывать и вынимать из печи те части продуктов, которые уже разморозились; это нужно для того, чтобы пища, которая уже разморозилась, не отнимала тепло от пищи, которая еще требует размораживания.
- Если после истечения заданного времени для размораживания пища разморозилась неполностью, рекомендуется ограничить последующие включения для размораживания до 1 минуты до ее полного размораживания.
- После извлечения из холодильника продуктов в емкостях из пластика или завернутых в пластик необходимо подождать, пока пища начнет свободно отделяться от пластиковой упаковки, прежде чем поместить ее в печь в емкости, пригодной для применения в микроволновых печах.

1. Нажмите клавишу  один или два раза. На дисплее появляется надпись 'dEF1' или 'dEF2' и, кроме того, появляются символы  и .
2. Задайте при помощи поворотной ручки вес размораживаемой пищи (от 100 г до 2000 г) или нужное время размораживания (от 00:05 до 95:00) при помощи.
3. Нажмите клавишу , чтобы запустить процесс размораживания. Раздается звуковой сигнал, и начинают мигать символы  и .



#### Быстрое программирование

Наиболее часто применяемые уставки времени готовки в режиме СВЧ можно активировать простым нажатием кнопки .

При использовании этой функции уставка мощности СВЧ **всегда** равна 100 %. Каждое нажатие клавиши добавляет 30 секунд ко времени готовки.



Примечание. Процесс готовки начинается после первого нажатия кнопки.

Пример. Нужно запрограммировать функцию СВЧ на готовку в течение 2 минут при 100 %-й мощности.









1. Нажмите клавишу  4 раза. На дисплее появляются цифры **2:00** и начинает мигать символ .

#### Автоматические программы готовки

Автоматические программы готовки применяются, когда для готовки или для разогревания пищи не нужно вводить особых уставок, например, по мощности или по времени готовки. После запуска программы выбранная текущая функция индицируется на дисплее соответствующими символами (например,  для СВЧ).

1. Выберите нужную программу при помощи поворотной ручки. На дисплее отображается соответствующий символ программы и надпись «**Auto**», а также начинает мигать индикатор программы «**A-1**».
2. Нажмите клавишу  для подтверждения выбранной программы.
3. Задайте нужный вес при помощи поворотной ручки.
4. Нажмите клавишу , чтобы запустить программу.

**Примечание.** В меню «**A-8**» (Торты) используется функция горячего воздуха. При этом сначала происходит предварительный разогрев до 160 градусов, а затем запуск автоматической программы готовки. После завершения предварительного разогрева раздаются 2 звуковых сигнала и начинает мигать дисплей температуры. Положите торт или пирожное в микроволновую печь и нажмите клавишу  для запуска программы.



Меню	Вес	Показание дисплея
<b>A-1</b>  Разогрев	150 г	150
	250 г	250
	350 г	350
	450 г	450
	600 г	600
<b>A-2</b>  Картофель	230 г	1
	460 г	2
	690 г	3
<b>A-3</b>  Мясо	150 г	150
	300 г	300
	450 г	450
	600 г	600
<b>A-4</b>  Овощи	150 г	150
	350 г	350
	500 г	500
<b>A-5</b>  Рыба	150 г	150
	250 г	250
	350 г	350
	450 г	450
	650 г	650
<b>A-6</b>  Лапша, макароны	50 г ( с холодной водой 450 г )	50
	100 г ( с холодной водой 800 г )	100
	150 г ( с холодной водой 1200 г )	150
<b>A-7</b>  Суп	200 мл	200
	400 мл	400
	600 мл	600
<b>A-8</b>  Торты, пирожные	475 г	475
<b>A-9</b>  Пицца	200 г	200
	300 г	300
	400 г	400

<b>A-10</b>  Птица	500 г	500
	750 г	750
	1000 г	1000
	1200 г	1200

### Задание нескольких программ

Аппарат можно запрограммировать на последовательное выполнение не более чем 2 программ, например, на размораживание с последующей готовкой в режиме СВЧ. Можно задать размораживание, готовку в режиме СВЧ, гриля или горячего воздуха или комбинированную программу. Само собой разумеется, что любая программа размораживания должна быть завершена до начала любой программы готовки.

Пример. Чтобы разморозить пищу для готовки с применением функции СВЧ, выполните следующее:

1. Запрограммируйте функцию размораживания (не нажимая кнопку .
2. Запрограммируйте функцию СВЧ.
3. Нажмите кнопку . На дисплее появляются символы, соответствующие выбранным программам.

Подача 5 звуковых сигналов означает, что программа завершена полностью.



**Полезный совет.** Данная функция памяти особенно полезна при применении режима СВЧ для готовки пищи с разными уставками мощности. Вначале задается самая высокая уставка, а затем мощность можно уменьшать, чтобы поддерживать пищу в горячем состоянии и обеспечить равномерный прогрев уже готовой пищи.

### Таймер

Микроволновую печь можно запрограммировать на включение в предварительно заданное время.



1. Выставьте время (см. раздел *Выставление времени*).
2. Установите желаемую программу. Вы можете установить 2 программы; однако ни одна из программ размораживания не может быть установлена с задержкой включения при помощи таймера.



**Примечание.** Выбрав программу, пока еще не нажимайте клавишу . Программы автоматической готовки могут запускаться только порознь.

3. Нажмите клавишу . Отображается текущее время и мигает часовой дисплей.
4. Выберите, при помощи поворотной ручки, нужное время в часах (от 0 до 23 или соответственно от 1 до 12) когда вы хотите, чтобы прибор начал работать.
5. Нажмите клавишу . Начинает мигать минутный дисплей.
6. Выберите, при помощи поворотной ручки, нужное время в минутах (от 0 до 59) когда вы хотите, чтобы прибор начал работать.
7. Нажмите клавишу . Выбранная программа запустится в заданное время, при этом раздадутся 2 звуковых сигнала.

### Предохранительное устройство, обеспечивающее недоступность аппарата для детей:

Это предохранительное устройство не позволяет детям включать аппарат без присмотра взрослых.

Чтобы активировать предохранительное устройство, нажмите кнопку   в течение трех секунд. На дисплее появляется символ .

Чтобы отключить предохранительное устройство, снова нажмите кнопку   в течение трех секунд. Символ  с дисплея исчезает.

**Примечание.** Если у вас возникают проблемы с включением прибора, сначала убедитесь, что предохранительное устройство не активировано.

**Общий уход и чистка**

- Прежде чем приступить к чистке прибора, убедитесь, что он отключен от сети и полностью остыл.
- Не мойте прибор водой. Следите за тем, чтобы в вентиляционные отверстия на наружной или на внутренней поверхности прибора не попало даже самое малое количество воды. Не используйте для чистки прибора парочистки.
- Тщательно очищайте внутреннюю поверхность прибора после каждого цикла работы. Всегда держите в чистоте внутреннюю поверхность дверцы и ее раму.
- Корпус прибора можно протереть влажной безворсовой тканью с применением мягкого моющего средства. После этого его нужно тщательно вытереть насухо.
- Не следует применять абразивные или сильнодействующие моющие средства. Аэрозоли, которые продаются для очистки духовок обычного типа, также не годятся.
- Решетку-гриль, стеклянный поворотный стол и роликовое кольцо с приводом нужно мыть в теплой мыльной воде.
- Роликовое кольцо с приводом, а также зону направляющей дорожки на нижней стороне стеклянного стола необходимо всегда содержать в чистоте.

**Дополнительная информация****Технические данные**

Габариты: 495 мм (Ш) x 515 мм (Г) x 305 мм (В)

Внутренние размеры

- стеклянного поворотного стола: Ø 315 мм
- зазор над стеклянным столом: 185 мм

Масса аппарата: приближ. 18 кг

Рабочее напряжение: 230 V~ 50 Гц

Общая потребляемая мощность:

- гриля: 1100 Вт
- СВЧ: 1500 Вт
- функции горячего воздуха: 2500 Вт
- СВЧ/гриля при комбинированном применении: 1500 Вт

Выходная мощность СВЧ: 90 Вт - 900 Вт

**Утилизация**

Устройства, помеченные этим символом, должны утилизироваться отдельно от домашнего мусора, так как они содержат полезные материалы, которые могут быть направлены на переработку. Правильная утилизация обеспечивает защиту окружающей среды и здоровья человека. Информацию по этому вопросу вы можете получить у местных властей или у продавца устройства.

**Гарантия**

Гарантийный срок на приборы фирмы „Severin“ - 2 года со дня их продажи. В течение этого времени мы бесплатно устраним все дефекты, возникшие в результате производственного брака или применения некачественных материалов. Гарантия не распространяется на дефекты, возникшие из-за несоблюдения руководства по эксплуатации, грубого обращения с прибором, а также на бьющиеся (стеклянные и керамические) части. Данная гарантия не нарушает ваших законных прав, а также любых других прав потребителя, установленных национальным законодательством, регулирующим отношения, возникающие между потребителями и продавцами при продаже товаров. Гарантия аннулируется, если прибор ремонтировался не в указанных нами пунктах сервисного обслуживания. Вы можете по почте отправить прибор с перечнем неисправностей и приложенным кассовым чеком на наш ближайший пункт сервисного обслуживания. Какие-либо дополнительные гарантии продавца заводом-изготовителем не принимаются.

**Kundendienstzentralen**  
**Service Centres**  
**Centrales service-après-vente**  
**Servicios post-venta**  
**Centros de servicio**  
**Centrale del servizio clienti**  
**Service-centrales**  
**Centrale serviceafdeling**  
**Centrala kundtjänstplatser**  
**Keskushuollot**  
**Servisné stredisko**  
**Centrala obsługi klientów**  
**Szerviz**  
**Κεντρικό σέρβις**

SEVERIN Service  
Röhre 27  
59846 Sundern  
Telefon (02933) 982-460  
Telefax (02933) 982-480  
E-Mail: service@severin.de

#### **Kundendienst Ausland**

**Algérie**  
SARL GROUPE YAHIA  
Zone d'activité n°62 A commune  
d'ain smara - constantine  
RC N° 0480066121  
ALGER

**Austria**  
Silva-Schneider Handelsgesellschaft GmbH  
Gewerbeparkstr. 7  
5081 Anif / Salzburg  
Tel.: +43 (0) 62 46 73 58 1  
Fax.: +43 (0) 62 46 / 72 70 2  
E-Mail: office@silva-schneider.at

**Belgique/Belgie**  
BVBA Dancal Elektro  
Kalkhoevestraat 1  
B-8790 Waregem  
Tel.: +32 56 71 54 51  
Fax: +32 56 70 04 49

**Bosnia i Hercegovina**  
Malisic export-import d.o.o  
Biletic polje  
88260 Citluk  
Tel.: +387 36 650 601  
Fax: +387 36 651 062

**Bulgaria**  
Pirita Ltd  
3, Kapitan Dimitar  
Spisarevski blvd  
BG-1592 Sofia - Bulgaria  
Tel.: +359 2 973 11 31, 973 55 33  
Fax: +359 2 944 96 49  
E-Mail: vihra.koleva@pirita.bg

**China**  
Ningbo Autin Electric Appliance CO.,LTD  
B4-061/062 NO.181 Exhibition Road,  
Jiangdong District, Ningbo  
Tel.: +86 400 166 0336  
Fax.: +86 0574 55331669  
Web: www.nbautin.com.cn  
Web: www.autin.com.cn

**Czech Republic**  
BVZ Commerce s.r.o.  
Parkerova 618  
CZ 25067 Klecany  
Tel.: +420 233 55 94 74  
Fax: +420 233 55 81 59

**Denmark**  
F&H of Scandinavia A/S  
Gl. Skivevej 70  
DK-8800 Viborg  
Tel.: +45 8928 1300  
Fax: +45 8928 1301  
E-Mail: info@fh-as.dk

**Estonia:**  
Renerki Kaubanduse OÜ  
Tammsaare tee 134B  
Tallinn, Estonia  
Tel.: +372 6 512 222  
E-Mail: klienditeenindus@renerk.ee

**España**  
Severin Electrodomésticos España S.L.  
C.C. 'Las Higueras'  
Plaza Miguel de Cervantes s/n  
02212 UGENA  
Tel.: 925 51 34 05  
Fax: 925 54 19 40  
E-Mail: severin@severin.es  
Web: http://www.severin.es

**España – Islas Canarias**  
Comercial Alte S.L.  
C/Subida al Mayorazgo, 14  
38110 Santa Cruz de Tenerife  
Tel.: 922 20 58 00  
Fax: 922 20 59 00  
E-Mail: comalte@telefonica.net

**Finland**  
AV-Komponentti Oy  
Koronakatu T 5  
02210 Espoo  
Tel.: +358 9 867 8020  
Fax: +358 9 867 80250  
Web: www.avkomponentti.fi

**France**  
SEVERIN France Sarl  
Service-Après-Vente  
4, rue Denis Papin  
67400 Illkirch-Graffenstaden  
Tél.: 03 88 47 62 08  
Fax: 03 88 47 62 09  
E-Mail: sav@severin.fr  
Web: http://www.severin.fr

**Greece**  
BERSON / C. Sarafidis Bros S.A.

Thessaloniki  
Agias Anastasias & Laertou str.  
57001 Pylaia  
tel. 2310-954020

Athens  
47, Agamemnonos str.  
17675 Kallithea  
tel. 210-9478773

BERSON / ΑΦΟΙ Κ. Σαραφίδης ΑΕΒΕ

Θεσσαλονίκη  
Αγίας Αναστασίας & Λαέρτου

57001 Πυλαία  
τηλ. 2310-954020

Αθήνα  
Αγασμίνοκος 47  
17675 Καλλιθέα  
Τηλ. 210-9478773

**Iceland**  
Heimilistækni ehf  
Sudurlandsbraut 26  
IS-108 Reykjavik Iceland  
Tel.: +354 5691520

**Iran**  
IRAN-SEVERIN KISH CO. LTD.  
No. 668, 7th. Floor  
Bahar Tower  
Ave. South Bahar  
TEHRAN - IRAN  
Tel.: 009821 - 77616767  
Fax: 009821 - 77616534  
E-Mail: Info@iranseverin.com  
Web: www.iranseverin.com

**Ireland**  
Bluestone Sales & Distribution Ltd  
26 Oaktree Business Park  
Trim Co., Meath  
Tel.: 046 94 83100  
Fax: 046 94 83663  
Web: www.bluestone.ie

**Italia**  
ASSISTENZA POST-VENDITA  
NUMERO VERDE 800224155  
E-Mail: assistenza@severinitalia.it

**Indonesia**  
PT. Setai Modern Elektronik  
Email.: info@severin.co.id  
Web.: www.severin.co.id  
**Jakarta**  
Komp. Glodok Plaza Blok F No. 9, Jl. Pinangsia Raya,  
Jakarta Barat  
021 65911888 / 021 6592889

**Medan**  
Jl. Apel No. 88 Kom. Cemara Asri  
061 6620186 / 061 6625836

**Surabaya**  
Perdagangan Mutiara Margo Mulyo Indah,  
Blok DC No. 2  
Telp : (031) 749 1012, (031) 749 1016

**Banjarmasin**  
Perdagangan Sumber Baru Jln A. Yani Km 17.9 Gudang  
B 15, Gambut  
0511 6730101

**Tangerang**  
Jl. Industri Raya III Blok AD No.3, Cikupa  
021 5902219-21

**Cirebon**  
Jl. Dukuh Semar No. 61  
023 1209470

**Pontianak**  
Perdagangan Mega Bispak No 3  
Jl. Ahmad Yani Paritengkorak RT01 RW01  
0561 812 3701

**Kuwait**  
Mohammed Abdulrahman Al Bahar  
Al Bahar Building P.O. Box 148  
Safat 13002 Kuwait  
Tel.: +965 4810855

## Latvia

SIA GTCL BALTIC  
Piedrujas iela 7  
LV - Riga 1073  
Tel.: +371 29119989  
Fax: +371 67297769

## Lebanon

Khoury Home  
7th Floor, Cité Dora 3 Building, Dora  
P.O.Box 70611  
Antelias, Lebanon  
Tel.: +961 1 244200  
Fax: +966 1 253535  
E-Mail: info@khouryhome.com  
Internet: www.khouryhome.com

## Luxembourg

Ser-Tec  
Rue du Chateau d' Eau  
3364 Leudelange  
Tel.: +352 37 94 94 402  
Fax: +352 37 94 94 400

## Macedonia

Agrotehna  
St. Prvomajska BB  
1000-Skopje  
MACEDONIA  
E-Mail: servis@agrotehna.com.mk  
Tel.: +389 2 / 24 45 009 or - 019  
Fax: +389 2 24 63 270

## Magyarország

Dora-Land Kft.  
2161 Csomád Szent István utca 13.  
Tel.: (+36)70-884-9477  
E-mail: sales@doraland.hu

## Malta

Crosscraft Co Ltd  
Valletta Road  
Paola. PLAT1511  
Malta  
Tel: +356 21805805  
+356 79498432  
E-Mail: clyde@crosscraft.com.mt

## Maroc

BS Cast  
15, Rue Jules Cesar  
Résidence Sofia  
RDC Roches Noires  
Casablanca  
Fax: +212 5 22 24 40 34  
TEL Port: +212 6 61 28 60 88

## Nederland

Severin Nederland B.V.  
Wittweg 60  
1431 GZ Aalsmeer  
Tel.: 0297-347054  
info@severinnl.com

## Norway

F&H of Scandinavia A/S  
Trollåsveien 34  
1414 Trollåsen  
Tel.: +47 9244 8641  
Fax: +47 6689 2070  
E-Mail: info@fh-as.no

## Oman

A.A.K & Partners L.L.C.  
P.O.Box-1650, Muttrah  
Postal Code - 114  
Sultanate of Oman  
Tel.: +968 24834470  
Fax: +968 24835186  
E-Mail: aakp@ic@gmail.com

## Philippines

COLOMBO MERCHANT PHILIPPINES, INC.  
Mezzanine 1, South Center Tower  
2206 Venture Street, Madrigal Business Park  
Alabang, Muntinlupa City  
Tel.: 809 34 41  
E-Mail: severinconsumercare@colombophils.com.ph

## Polska

Severin Polska Sp.z o.o.  
Al.Jerozolimskie 56 C  
00-803 Warszawa  
Tel.: +48 882 000 370  
E-Mail: reklamacje@severin.pl

## Serbia

Refot B  
Pčinjska 17,  
11 000 Beograd, Srbija  
Tel.: +381 11 744-7038  
E-mail: www.refot.com

## Singapore

Beste (S) Pte. Ltd.  
Tagore Building  
6 Tagore Drive, #03-04  
Singapore 2787623  
Tel.: +65 6455 0005  
Fax: +65 6455 4010  
Web: www.bestecom.sg  
E-Mail: info@beste.com.sg

## Slovenia

SEVTIS d.o.o.  
Smartinska 130  
1000 Ljubljana  
Tel.: +386 1 542 1927  
Fax: +386 1 542 1926

## Slovak Republic

BVZ Commerce s.r.o.  
Parkerova 618  
CZ 25067 Klecany  
Tel.: +420 233 55 94 74  
Fax: +420 233 55 81 59

## South Africa

AL&CD Ashley (PTY) Ltd.  
3rd Floor, Grove Exchange  
9 Grove Avenue  
Claremont  
South Africa  
7708  
Tel: +27 21 674 0294  
Fax: +27 21 674 0295  
Web: http://www.alcdashley.co.za  
Mail: service@alcdashley.co.za

## Svenska

Rakspecialisten HS  
Möllevångsgatan 34  
214 20 Malmö  
Tel.: +46 40 12 07 70  
Fax: +46 40 6 11 03 35

E-Mail: info@rakspecialisten.se

## Switzerland

BLUEPOINT Service Sagl  
Via Cantonale 14  
CH-6917 Barbengo  
Tel.: +41 91 980 49 72  
Fax: +41 91 605 37 35  
E-Mail: info@bluepoint-service.ch

## Thailand

Verasu Ltd. part.  
83/7 Wireless Rd., Lumpini,  
Patumwan, Bangkok 10330  
Tel.: +662 254 81 008  
E-Mail: askverasu@verasu.com

## United Kingdom

Homespares Centres Limited  
Firwood Industrial Estate  
Thicketford Road  
Bolton, BL2 3TR  
Tel.: 01204 558160  
Fax: 01204 558169  
E-Mail: office@hscl.info  
Web: www.hscl.info

## Vietnam

BRAND PARTNER  
CITY TINHH DOI TAC NHAN HIEU  
2/7 NGUYEN THANH Y  
DA KAO WARD, DISTRICT 1  
HO CHI MINH CITY, VIETNAM  
Tel.: +84 862 899 648  
Fax: +84 862 899 649  
E-Mail: info@brandpartner.vn

Stand: 12.2017

**SEVERIN Elektrogeräte GmbH**

Röhre 27

D-59846 Sundern

Tel +49 2933 982-0

Fax +49 2933 982-1333

information@severin.de

Technische Änderungen vorbehalten. / Model specifications are subject to change.  
I/M No.: 9519.0000