



MW 7871
MW 9285
MW 9663
MW 9946

DE	Gebrauchsanweisung	Mikrowelle	3
GB	Instructions for use	Microwave oven	16
FR	Mode d'emploi	Four à micro-ondes	29
NL	Gebruiksaanwijzing	Microwave oven	43
ES	Instrucciones de uso	Microondas	56
IT	Manuale d'uso	Forno a microonde	70
DK	Brugsanvisning	Mikrobølgeovn	84
SE	Bruksanvisning	Mikrovågsugn	97
FI	Käyttöohje	Mikroaaltouuni	110
PL	Instrukcja obsługi	Kuchenka mikrofalowa	123
GR	Οδηγίες χρήσεως	Φούρνος μικροκυμάτων	137
RU	Руководство по эксплуатации	Микроволновая печь	151

Liebe Kundin, lieber Kunde,

wir wünschen Ihnen mit dem Qualitätsprodukt aus dem Hause SEVERIN viel Freude und bedanken uns für Ihr Vertrauen.

Die Marke SEVERIN steht seit über 120 Jahren für Beständigkeit, deutsche Qualität und Entwicklungskraft. Jedes Gerät wurde mit Sorgfalt hergestellt und geprüft.

Mit der sprichwörtlichen Sauerländer Gründlichkeit, Genauigkeit und Ehrlichkeit überzeugt das Familienunternehmen aus Sundern seit der Gründung 1892 mit innovativen Produkten Kunden in aller Welt.

In den sieben Produktgruppen Kaffee, Frühstück, Küche, Grillen, Haushalt, Personal Care und Kühlen & Gefrieren bietet SEVERIN mit über 250 Produkten ein umfassendes Elektrokleingeräte-Sortiment. Für jeden Anlass das richtige Produkt!

Lernen Sie die SEVERIN-Produktvielfalt kennen und besuchen Sie uns unter **www.severin.de** oder **www.severin.com**.

**Ihre
Geschäftsleitung und Mitarbeiter
der SEVERIN Elektrogeräte GmbH**

Mikrowelle**Liebe Kundin, lieber Kunde,**

lesen Sie die Gebrauchsanweisung sorgfältig vor der Benutzung des Gerätes durch und bewahren Sie diese für den weiteren Gebrauch auf. Das Gerät darf nur von Personen benutzt werden, die mit den Sicherheitsanweisungen vertraut sind.

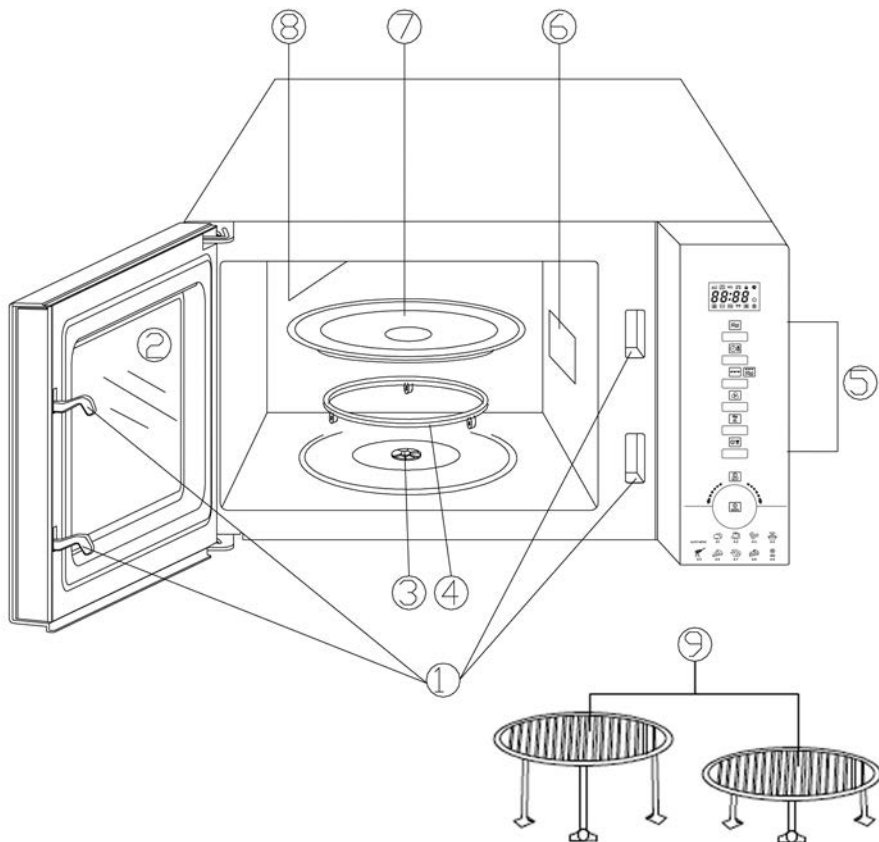
Aufbau Gerät

1. Türverriegelung
2. Sichtfenster
3. Antrieb
4. Rollring
5. Bedienfeld

6. Schutzabdeckung und Beleuchtung
7. Glasdrehsteller
8. Grillheizung
9. Grillroste

Aufbau Bedienfeld

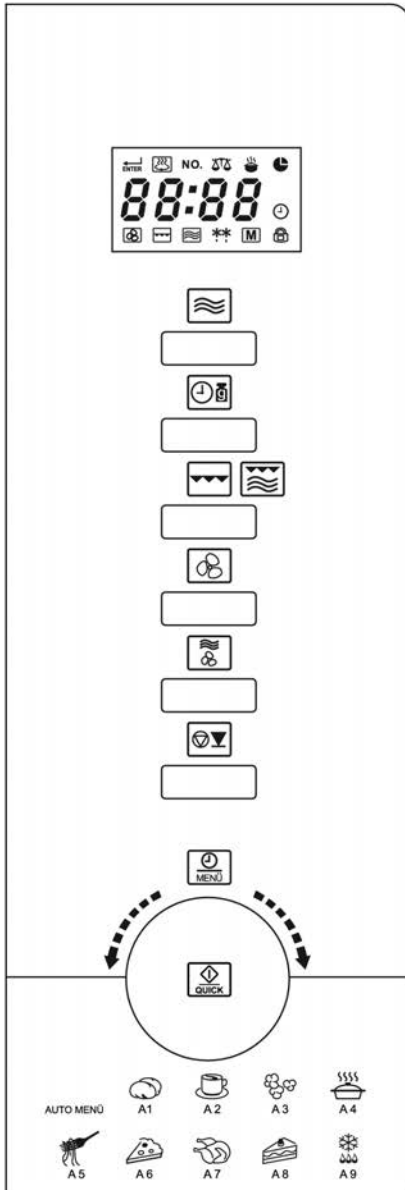

Taste	Funktion
	Mikrowelle
	Uhr / Gewicht
	Grill
	Kombi. Grill und Mikrowelle
	Heißluft
	Kombi. Mikrowelle und Heißluft
	Stopp / Unterbrechen
Dreh-Knebel	Funktion
	Start / Quickstart
	Automatik-Kochprogramme / Zeit

Aufbau Anzeigefeld



- Eingabemodus
- Vorheizen
- NO.** - Automatikprogramme
- Mengeneinheit im Automatikprogramm
- Betrieb
- Laufzeit

Im Anzeigefeld werden die Uhrzeit bzw. die von Ihnen eingestellte Laufzeit und die von Ihnen ausgewählten Funktionen angezeigt.

- Uhrzeit
- Heißluftfunktion
- Grillfunktion
- Mikrowellenfunktion
- Auftauen
- Speichermodus
- Kindersicherung

Wichtige Sicherheitshinweise
Sorgfältig lesen und für den weiteren Gebrauch aufbewahren.

Anschluss

Das Gerät nur an eine vorschriftsmäßig installierte, geerdete Schutzkontaktsteckdose anschließen. Die Netzspannung muss der auf dem Typenschild des Gerätes angegebenen Spannung entsprechen. Das Gerät entspricht den Richtlinien, die für die CE-Kennzeichnung verbindlich sind.

Aufstellen des Gerätes

- Das Mikrowellengerät nur auf eine ausreichend stabile, ebene und hitzebeständige Fläche stellen und vor hohen Temperaturen oder Feuchtigkeit schützen.
- Das Gerät nicht im Freien aufstellen.
- Die Aufstellfüße des Gerätes dürfen nicht entfernt werden.
- Es muss eine ausreichende Luftzirkulation gewährleistet sein. Daher dürfen keine Gegenstände auf das Gerät gelegt werden und zu den Wänden müssen folgende Abstände eingehalten werden:

Seiten: 7,5 cm

Hinten: 7,5 cm

Oben: 30,0 cm

Das Gerät darf nicht in einem Schrank eingebaut werden. Die Montage des Gerätes direkt unter einer Platte oder einem Schrank ist nicht erlaubt.

Wichtige Hinweise

- **Achtung: Speisen können sich entzünden. Lassen Sie das Gerät während des Mikrowellen-, Grill-, Heißluft- und Kombinationsbetriebs niemals unbeaufsichtigt.**
- Das Mikrowellengerät ist ausschließlich zum Auftauen, Erwärmen und Garen von Lebensmitteln vorgesehen. Das Trocknen von Speisen oder Kleidung und die Erwärmung von Heizkissen, Hausschuhen, Schwämmen, feuchten Putzlappen und Ähnlichem kann zu Verletzungen, Entzündungen und Feuer führen.
- Wird das Gerät falsch bedient oder zweckentfremdet verwendet, kann keine Haftung für evtl. auftretende Schäden übernommen werden.
- Es darf nur mikrowellengeeignetes Geschirr verwendet werden. Metallische Behälter zum Erwärmen von Speisen und Getränken im Mikrowellenbetrieb sind nicht zulässig. Nähere Informationen entnehmen Sie bitte aus dem Abschnitt „Geeignetes Geschirr verwenden“.
- Das Gerät ist nicht dazu bestimmt, mit einer externen Zeitschaltuhr oder einem

separatem Fernwirksystem betrieben zu werden.

- Das Gerät kann von Kindern ab 8 Jahren sowie von Personen mit reduzierten physischen, sensorischen oder mentalen Fähigkeiten oder Mangel an Erfahrung und/oder Wissen benutzt werden, wenn sie beaufsichtigt oder bezüglich des sicheren Gebrauchs des Gerätes unterwiesen wurden und die daraus resultierenden Gefahren verstanden haben.
- Kinder dürfen nicht mit dem Gerät spielen.
- Reinigung und Benutzer-Wartung dürfen nicht durch Kinder durchgeführt werden es sei denn, sie werden beaufsichtigt.
- Kinder jünger als 8 Jahre sind vom Gerät und der Anschlussleitung fernzuhalten.
- Das Gerät darf aus Gründen der elektrischen Sicherheit nicht mit Flüssigkeiten behandelt oder gar darin eingetaucht werden.
- **Warnung!** Wenn das Gerät in der kombinierten Betriebsart betrieben wird, dürfen Kinder wegen der vorkommenden Temperaturen das Gerät nur unter Aufsicht von Erwachsenen benutzen.
- Bei Nutzung der Grill- und/oder Heißluftfunktion, sowie bei kombinierter Betriebsart ist besondere Vorsicht geboten, um das Berühren der Heizelemente im Inneren der Mikrowelle zu vermeiden.
- Das Gerät darf nicht mit einem Dampfreiniger gereinigt werden.
- Das Gerät ausschalten und den Netzstecker ziehen:
 - vor jeder Reinigung,
 - bei Störungen während der Benutzung
 - nach jedem Gebrauch
- Den Netzstecker nicht an der Anschlussleitung aus der Steckdose ziehen; fassen Sie den Netzstecker an.
-  **Warnung!** Das Gerät wird an berührbaren Oberflächen heiß und an den Entlüftungsöffnungen kann heißer Dampf austreten. Verbrennungsgefahr!
- Achten Sie darauf, dass weder das Gehäuse noch die Anschlussleitung einer heißen Kochplatte oder offenen Flammen zu nahe kommt. Die Anschlussleitung nicht herunterhängen lassen und von heißen Geräteteilen fernhalten.
- Wird das Gerät nicht sauber gehalten und Nahrungsmittelreste nicht entfernt, kann dies zu einer Güteminderung der Oberfläche führen, was wiederum eine Beeinträchtigung der Lebensdauer des Geräts mit sich bringen und eventuell eine Gefahr für den Benutzer darstellen kann. Nähere Angaben zur Reinigung und Benutzer-Wartung entnehmen Sie bitte dem Abschnitt „Reinigung“.
- Das Gerät ist dazu bestimmt, im Haushalt und ähnlichen Anwendungen verwendet zu werden, wie z.B.
 - in Küchen für Mitarbeiter in Läden, Büros und anderen gewerblichen Bereichen
 - in landwirtschaftlichen Betrieben

- von Kunden in Hotels, Motels und anderen Unterkünften
- in Frühstückspensionen
- **Achtung:** Es ist für alle anderen, außer für den Fachmann, gefährlich, irgendwelche Wartungs- oder Reparaturarbeiten auszuführen, die die Entfernung einer Abdeckung erfordern, die den Schutz gegen Strahlenbelastung durch Mikrowellenenergie sicherstellt. Dies gilt auch für den Austausch der speziellen Anschlussleitung oder der Beleuchtung. Schicken Sie daher im Reparaturfall das Gerät zu unserem Kundendienst. Die Anschrift finden Sie im Anhang der Anweisung.
- Eine Erwärmung von Getränken mit der Mikrowelle kann zu einem verzögert ausbrechenden Kochen führen. Die üblicherweise auftretenden Dampfblasen treten nicht auf, obwohl der Siedepunkt schon erreicht ist. Daher ist beim Hantieren mit dem Behälter, z.B. bei der Entnahme aus dem Gerät, besondere Vorsicht geboten.
Dieser Siedeverzug kann vermindert werden, wenn ein temperaturbeständiger Glasstab während des Erwärms in die Flüssigkeit gestellt wird.
- Eier mit Schale oder ganze hart gekochte Eier dürfen nicht in Mikrowellengeräten erwärmt werden, da sie explodieren können, selbst nachdem die Erwärmung durch Mikrowellen beendet ist.
- **Achtung:** Flüssigkeiten oder andere Speisen dürfen nicht in verschlossenen Behältern erwärmt werden, da sie leicht explodieren können.
- Der Inhalt von Babyfläschchen und Gläsern mit Kindernahrung muss umgerührt oder geschüttelt werden, damit eine gleichmäßige Temperaturverteilung entsteht. Anschließend muss die Temperatur vor dem Verbrauch überprüft werden, um Verbrennungen zu vermeiden!
- Beim Erwärmen oder Kochen von Speisen in brennbaren Materialien, wie Kunststoff- oder Papierbehälter, besteht die Gefahr, dass dieses Material sich entzündet. Ebenso können Speisen austrocknen und sich entzünden, wenn eine zu lange Einschaltzeit gewählt wurde. Fette oder Öle können sich ebenfalls entzünden. Daher muss das eingeschaltete Gerät laufend überwacht werden. Brennbar Flüssigkeiten, z.B. konzentrierter Alkohol, dürfen nicht erwärmt werden.
- Wenn Rauch abgegeben wird, ist die Tür geschlossen zu halten, um eventuell auftretende Flammen zu ersticken. Das Gerät sofort ausschalten und den Netzstecker ziehen.
- Benutzen Sie bei der Entnahme der Speisen aus dem Garraum geeignete Topflappen. Nicht nur im Grill- oder Heißluftbetrieb wird das Geschirr heiß, sondern auch im Mikrowellenbetrieb, da die heiße Speise auch das Geschirr erwärmt.
- Speisethermometer sind nicht für den Mikrowellenbetrieb geeignet.

Vor der Inbetriebnahme

- Überprüfen Sie das Gerät und die Anschlussleitung nach dem Auspacken und vor jeder Inbetriebnahme auf Beschädigungen.
- **Achtung!** Die Tür, inkl. Sichtfenster, Türdichtung und Türverriegelungen, darf nicht verbogen oder beschädigt sein, damit keine Mikrowellenstrahlung austreten kann. Dies gilt auch für das gesamte Gehäuse und die Garraumwände. Im Falle einer Beschädigung darf das Gerät nicht in Betrieb genommen werden, bevor es von einem Fachmann repariert worden ist.
- Entfernen Sie sämtliches Verpackungsmaterial und alle Einlagen aus dem Gerät. Das Verpackungsmaterial ist recycelbar.
- Entfernen Sie **nicht** die aufgeklebte Schutzfolie der Türinnenseite, den Antrieb des Drehtellers oder die graubraune Schutzabdeckung (6) neben der Innenraumbeleuchtung an der rechten Garraumseite.
- Halten Sie Kinder von Verpackungsmaterial fern. Es besteht u.a. Erstickungsgefahr!
- Reinigen Sie das Gerät vor der ersten Inbetriebnahme und nach längerem Nichtgebrauch wie unter „Reinigung“ beschrieben ist.
- Setzen Sie den Rollring/Antrieb und den Glassteller in das Gerät.
- Das Gerät nie ohne den Rollring/Antrieb und den Glasdrehteller betreiben.
- Heizen Sie das Gerät bei der ersten Inbetriebnahme in der Grillstufe (ohne Mikrowelle!) für 10 Minuten auf. Hierbei kann ein leichter Geruch entstehen, daher für eine ausreichende Belüftung sorgen.
- Dieses Produkt ist ein ISM-Gerät der Gruppe 2 Klasse B. Gruppe 2 umfasst alle ISM-Geräte (industrielle, wissenschaftliche, medizinische) in denen Radiofrequenzenergie entsteht und/oder in Form von elektromagnetischer Ausstrahlung zur Bearbeitung von Material benutzt wird, sowie Funkerosionsgeräte. Klasse B sind Geräte für den Hausgebrauch oder Geräte an Stromversorgungsnetzen, die Wohngebäude speisen.

Hinweis: Das Gerät niemals ohne Inhalt in Betrieb nehmen. Das Gerät könnte sonst beschädigt werden.

Funktion der Mikrowelle (Gruppe II nach EN 55011)

Im Gerät werden elektromagnetische Wellen erzeugt, die die in den Speisen enthaltenen Moleküle, hauptsächlich Wassermoleküle, zu starken Schwingungen anregen. Aufgrund dieser Schwingungen entsteht Wärme. Lebensmittel mit einem hohen Flüssigkeitsgehalt erwärmen sich daher schneller als relativ trockene Lebensmittel. Die Erwärmung entsteht besonders schonend direkt im Lebensmittel. Das Geschirr wird nur indirekt von der Speise mit erwärmt.

Geeignetes Geschirr verwenden

- Legen Sie die Lebensmittel zum Garen nicht direkt auf den Glasdrehteller, sondern benutzen Sie geeignetes Geschirr. Das Geschirr darf nicht über den Drehteller hinausragen.
- Mikrowellen werden von metallischen Flächen reflektiert und können das Gargut nicht erreichen. Es kann außerdem zur Funkenbildung kommen, wenn sich Metall im Garraum befindet und das Gerät könnte hierdurch Schaden nehmen.
- Bestecke oder Metallbehälter dürfen daher nicht im Mikrowellengerät verwendet werden. Einige Verpackungen enthalten, z.B. unter einer Papierschicht, Alu-Folie oder Drähte und sind daher ebenfalls ungeeignet. Sollte der Einsatz von Aluminiumfolie in einem Rezept empfohlen werden, muss diese eng an der Speise anliegen. Es muss sichergestellt sein, dass zwischen den Garraumwänden und der Aluminiumfolie mindestens ein **Abstand von 2,5 cm** eingehalten wird.
- Geschirr darf kein Metalldekor enthalten, z.B. Goldrand oder metallhaltige Farben. Ungeeignet ist auch Bleikristall. Im Geschirr, z.B. in den Griffen, dürfen sich keine geschlossenen Hohlräume befinden. Poröses Geschirr kann eventuell beim Spülen Wasser aufnehmen und ist daher nicht geeignet. Geschirr aus dem Kunststoff Melamin nimmt Energie auf und ist ungeeignet.

Mikrowellenbetrieb

- Geschirr aus hitzebeständigem Glas oder Porzellan eignet sich gut für den Mikrowellenbetrieb.
- Kunststoff kann verwendet werden, wenn er hitzebeständig ist.
- Im Handel ist spezielles Mikrowellengeschirr aus Kunststoff erhältlich.
- Bratschläuche oder -beutel sollten mit Löchern versehen werden, damit ein Druckanstieg vermieden wird.

Grill- oder Heißluftbetrieb

- Für den Grill- oder Heißluftbetrieb können Sie alle hitzebeständigen Geschirrarten und Behälter verwenden, die auch für einen herkömmlichen Backofen geeignet sind. Kunststoffgeschirr darf im Grill- oder Heißluftbetrieb nicht verwendet werden!
- Das Gargut kann auch direkt auf den Grillrost gelegt werden. Der Grillrost wird auf den Glasdrehteller gestellt.



Kombinationen Mikrowelle-Grill und Mikrowelle-Heißluft

- Im Kombinationsbetrieb werden die Mikrowelle und der Grill oder die Heißluft wechselweise zugeschaltet. Daher muss das Geschirr mikrowellengeeignet und hitzebeständig sein. Kunststoffgeschirr kann aufgrund der hohen Temperaturen nicht benutzt werden. Das Geschirr darf kein Metall enthalten.

Bedienung

Allgemeines zur Programmierung

Das Gerät arbeitet mit modernster Elektronik, um ein optimales Garergebnis zu erzielen.

- Während eines Programms kann die aktuelle Einstellung durch Drücken der jeweiligen Taste angezeigt werden. Wird z.B. während eines Mikrowellen-Programms die Taste  gedrückt, erscheint im Anzeigefeld die eingestellte Leistung.
- Zum Abbrechen der Programmierung die Taste  drücken.
- Zum Neustart der Programmierung den Drehknebel  drücken.

Signalton



Beim Betätigen einer Taste oder des Drehknebels ertönt ein Quittierton, der die Eingabe bestätigt.

Zum Ausschalten des Quittiertons die Taste  3 Sekunden lang drücken.

Es wird nur der Quittierton zur Bestätigung der Tasten und des Drehknebels ausgeschaltet. Nicht der Signalton in den Programmabläufen!

Zum wieder Einschalten des Quittiertons die Taste  nochmals 3 Sekunden lang drücken.

Allgemeine Bedienfolge

- Die zu erhitzende Speise in ein geeignetes Geschirr geben und auf den Glasdrehteller in den Garraum stellen.
 - Speisen im Mikrowellenbetrieb abdecken, damit ein Austrocknen verhindert wird. Mikrowellengeeignete Abdeckhauben aus Glas oder Kunststoff sind im Handel erhältlich.
 - Im Kombinations-, Grill- oder Heißluftbetrieb keine Abdeckung verwenden.
 - Der Grillrost kann auf den Glasdrehteller gestellt werden. Das Gargut dann direkt auf den Grillrost legen.
 - Die Tür schließen und gewünschtes Programm einstellen.
 - Nachdem Starten des Programms beginnt sich der Glasdrehteller sofort zu drehen und die Beleuchtung wird während des Garvorgangs zugeschaltet.
 - Wenn während des Garvorgangs die Tür geöffnet oder  gedrückt wird, um z.B. die Speise zur gleichmäßigen Wärmeverteilung umzurühren, wird das Gerät abgeschaltet und die eingestellte Garzeit solange angehalten. Nachdem Sie die Tür wieder geschlossen und den Drehknebel  gedrückt haben, läuft die Zeit weiter und der Garvorgang wird fortgesetzt.
 - Zum Abbrechen des Programms 2 mal  drücken.
 - Nach Ablauf der eingestellten Zeit ertönen vier Signaltöne, die Beleuchtung im Gerät erlischt und im Display erscheint „End“.
 - Die Tür öffnen und das Geschirr mit der Speise entnehmen.
 - Lassen Sie die Speise noch einige Minuten ruhen, damit sich die Wärme gleichmäßig verteilen kann.
- Hinweis: Wenn die Tür nicht direkt nach Ablauf der eingestellten Zeit geöffnet wird, ertönen alle zwei Minuten vier Signaltöne.

Hinweis: Die Zählsschritte beim Einstellen der Garzeit sind wie folgt:

0 – 5 Minuten	: 10 Sekunden-Schritte
5 – 10 Minuten	: 30 Sekunden-Schritte
10 – 30 Minuten	: 1 Minute-Schritte
30 – 95 Minuten	: 5 Minuten-Schritte





Abkühlfunktion:

Das Gerät hat eine automatische Abkühlfunktion.

Wenn das Gerät länger als zwei Minuten betrieben wurde, schaltet sich nach Beendigung des Kochvorganges der Ventilator für drei Minuten ein.

Uhr :

Nachdem das Gerät an die Stromversorgung angeschlossen wurde, zeigt das Display „1:00“ an und ein Signalton ertönt.

1. Die Taste  ein- oder zweimal drücken, um das 24- oder 12-Stundensystem zu wählen. Im Anzeigefeld steht **Hr 24** oder **Hr 12**.
2. Drehknebel  drehen, um die korrekte Stunde einzustellen.
3. Die Taste  drücken. Die Minutenanzeige erscheint.
4. Drehknebel  drehen, um die korrekten Minuten einzustellen.
5. Die Taste  drücken, um die Uhrzeiteinstellung abzuschließen. „:“ blinkt und die Uhrzeit wird angezeigt.

Die Einstellung der Uhr kann durch Drücken der Taste  abgebrochen werden.



Bei Inbetriebnahme und bei Unterbrechung der Stromversorgung muss die Uhrzeit neu eingestellt werden.

Mikrowellen :

Zum Programmieren eines Garvorganges muss die Funktion (Mikrowelle) und die Leistung gewählt, die Dauer des Garvorganges eingestellt und das Programm gestartet werden. Die Leistung wird durch mehrfaches Drücken der Taste  eingestellt. Die maximal einstellbare Garzeit beträgt 95 Minuten.

	Leistung			
	Leistung (P)	Anzeige	Typ	
1 mal	900 W	P100 (100 %)	Hoch	Flüssigkeiten erhitzen, Garen
2 mal	810 W	P-90 (90 %)		
3 mal	720 W	P-80 (80 %)		
4 mal	630 W	P-70 (70 %)	Mittelhoch	Eingefrorene Gerichte auftauen und erhitzen
5 mal	540 W	P-60 (60 %)		
6 mal	450 W	P-50 (50 %)	Mittel	Garen von empfindlichen Lebensmitteln
7 mal	360 W	P-40 (40 %)		
8 mal	270 W	P-30 (30 %)	Auftauen	von Lebensmitteln
9 mal	180 W	P-20 (20 %)		
10 mal	90 W	P-10 (10 %)	Auftauen	von empfindlichen Lebensm.
11 mal		P-00 (00 %)		Keine Mikrowellenfunktion, nur Lüfter

Beispiel: Die Mikrowelle soll 5 Minuten bei einer Leistung von 50 % garen.

1. Die Taste  6mal drücken. Im Anzeigefeld erscheint **P- 50**.
2. Drehknebel  drehen, bis im Anzeigefeld **5:00** erscheint.
3. Den Drehknebel  drücken um das Programm zu starten.

Quick-Programm :

Durch Drücken des Drehknebels  sind häufig genutzte Mikrowellen-Zeiten sofort wählbar. Die Mikrowellenleistung beträgt immer 100 %. Bei jedem Druck des Drehknebels werden 30 Sekunden zu der Garzeit hinzugefügt. Die längste einstellbare Zeit beträgt 10 Minuten.

Hinweis: Der Garvorgang beginnt direkt nach Drücken des Drehknebels.

Beispiel: Die Mikrowelle soll bei einer Leistung von 100 % 2 Minuten garen.

Den Drehknebel  4mal drücken. Im Anzeigefeld erscheint **2:00** und die Mikrowelle startet.

Grillrost

Das Grillgut kann direkt auf den Grillrost gelegt werden. Der Grillrost wird auf den Glasdrehteller gestellt.



- Benutzen Sie den Grillrost mit den langen Füßen, wenn Sie grillen möchten.
- Im Umluftbetrieb, benutzen Sie den Rost mit den kurzen Füßen.

Grillen

Beim Grillen wird mit Strahlungswärme gegart. Das Grill-Programm kann zum Überbacken oder Grillen von dünnen Fleischstücken verwendet werden.

Die Auswahl des Programms erfolgt durch Drücken der Taste . Die maximal einstellbare Garzeit beträgt 95 Minuten.

Beispiel: Das Gerät soll 30 Minuten grillen.

1. Die Taste  einmal drücken. Im Anzeigefeld wird „GrL“ angezeigt.
2. Drehknebel  drehen, bis im Anzeigefeld 30:00 erscheint.
3. Den Drehknebel  drücken, um den Garvorgang zu starten.

Beobachten Sie beim Grillen das Fleisch, um nach Erreichen einer ausreichenden Bräunung dieses zu wenden bzw. bei einer ausreichenden Garung zu entnehmen.

Kombinationsprogramme Grill und Mikrowelle

Für diese Kombination von Grill und Mikrowelle gibt es zwei Einstellungen.



Die maximal einstellbare Garzeit beträgt 95 Minuten.

Einstellung 1:

30 % der eingestellten Zeit im Mikrowellenbetrieb und 70 % im Grillbetrieb.

Diese Einstellung eignet sich besonders zum Garen von Fisch und Gratin.

Beispiel: Das Gerät soll 30 Minuten in der Einstellung 1 betrieben werden.



1. Die Taste  zweimal drücken.
Im Anzeigefeld wird „Co-1“ angezeigt.
2. Drehknebel  drehen, bis im Anzeigefeld 30:00 erscheint.
3. Den Drehknebel  drücken, um den Garvorgang zu starten.

Einstellung 2:

55 % der eingestellten Zeit im Mikrowellenbetrieb und 45 % im Grillbetrieb.

Diese Einstellung eignet sich besonders zum Garen von Kartoffeln und Geflügel.

Beispiel: Das Gerät soll 12 Minuten in der Einstellung 2 betrieben werden.

1. Die Taste  dreimal drücken.
Im Anzeigefeld wird „Co-2“ angezeigt.
2. Drehknebel  drehen, bis im Anzeigefeld 12:00 erscheint.
3. Den Drehknebel  drücken, um den Garvorgang zu starten.



Heißluft



Beim Garen mit Heißluft zirkuliert heiße Luft im Garraum, um eine gleichmäßige Garung und Bräunung zu erzielen. Das Gerät kann in den Temperaturen zwischen 110°C und 200°C programmiert werden. Durch mehrfaches Drücken der Taste  wird die Temperatur eingestellt. Die maximal einstellbare Garzeit beträgt 9 Stunden und 30 Minuten.

(Anzeige 9H: 30)

Das Gerät kann auch vorgeheizt werden. Dazu die gewünschte Temperatur einstellen und den Drehknebel  drücken.

Beispiel: Das Gerät soll auf 190 °C vorgeheizt werden und anschließend für 20 Minuten garen.

1. Die Taste  2mal drücken um die gewünschte Temperatur einzustellen. Im Anzeigefeld wird 190 C angezeigt.
2. Den Drehknebel  drücken um das Vorheizen zu starten. Im Anzeigefeld erscheint 30:00 und es wird rückwärts gezählt.
3. Nach einigen Minuten, wenn die vorgewählte Temperatur erreicht ist, ertönt immer wieder ein Signalton.
4. Tür öffnen und Garraum mit Gargut bestücken.
5. Tür schließen.

6. Drehknebel  drehen, bis im Anzeigefeld **H: 20** erscheint.
7. Den Drehknebel  drücken, um den Garvorgang zu starten.

Hinweis: Die Garzeit im vorgeheizten Gerät kann nur eingestellt werden, wenn die gewählte Temperatur erreicht ist und der Garraum bestückt wurde.

Wenn das Gerät nicht vorgeheizt werden soll, überspringen Sie die Schritte 2 – 3.

Kombinationsprogramme Mikrowelle und Heißluft :

Für diese Kombination von Mikrowelle und Heißluft gibt es vier Einstellungen.

Heißlufttemperatur: 110°C

140°C



170°C

200°C

Die maximal einstellbare Garzeit beträgt 9 Stunden und 30 Minuten.

(Anzeige 9H : 30)







Beispiel: Das Gerät soll 28 Minuten 170°C betrieben werden.

1. Die Taste  so oft drücken, bis im Anzeigefeld 170°C angezeigt wird.
2. Drehknebel  drehen, bis im Anzeigefeld **H: 28** erscheint.
3. Den Drehknebel  drücken, um den Garvorgang zu starten.

Mehrere Programme programmieren

Sie können das Gerät im Vorfeld mit bis zu 3 Programmen programmieren, um z.B. erst Aufzutauen, dann mit Mikrowelle und anschließend mit Heißluft zu Garen. Als Programme können die Mikrowellen-, Grill- und Heißluftfunktionen gewählt werden.

Beispiel: Sie möchten erst auftauen, dann mit Mikrowelle und anschließend mit Heißluft garen.

1. Mit der Taste  eine niedrige Mikrowellenleistung einstellen.
2. Drehknebel  drehen um die gewünschte Zeit einzustellen.
3. Mit der Taste  eine hohe Mikrowellenleistung einstellen.
4. Drehknebel  drehen um die gewünschte Zeit einzustellen.
5. Mit der Taste  die gewünschte Temperatur für die Heißluft einstellen.
6. Drehknebel  drehen um die gewünschte Zeit einzustellen.
7. Den Drehknebel  drücken um das gesamte Programm zu starten.

Hinweis: Die Automatik-Kochprogramme und das Quickprogramm sind hierbei nicht einsetzbar.

Sind mehrere Programme programmiert, wird im Anzeigefeld  mit angezeigt.





Tipp: Diese Funktion kann optimal beim Garen durch Einstellen von unterschiedlichen Mikrowellenleistungen genutzt werden. Zu Beginn des Garprozesses eine hohe Leistung einstellen, anschließend eine niedrige Leistung, damit dem Gargut noch Wärme zugeführt wird. Die Wärme kann sich dann noch optimal verteilen, obwohl sich das Gargut schon in der sogenannten Ruhephase befindet.

Auftau-Programm:

Bei diesem Auftau-Programm kann durch Angabe der Zeit aufgetaut werden.

Die maximal einstellbare Auftauzeit beträgt 95 Minuten.

Beispiel: Das Gerät soll 5 Minuten auftauen.



1. Den Drehknebel  gegen den Uhrzeigersinn drehen, bis im Anzeigefeld **A-9** angezeigt wird.
2. Die Taste  drücken um das Programm zu bestätigen.
3. Drehknebel  drehen, bis im Anzeigefeld **5:00** erscheint.
4. Den Drehknebel  drücken, um den Garvorgang zu starten.

Hinweise:







- Nach Ablauf von 2/3 der eingestellten Zeit ertönen vier Signaltöne. Entnehmen Sie jetzt die bereits aufgetauten Lebensmittel, bzw. wenden sie das aufzutauende Gut. Drücken Sie den Drehknebel  um den Auftauvorgang fortzusetzen.
- Wenn nach Ablauf der Zeit das Lebensmittel noch nicht aufgetaut ist, programmieren Sie das Gerät in 1-Minuten-Schritten bis es endgültig aufgetaut ist.
- Wenn Sie das Lebensmittel in einem Plastikbehälter aus der Tiefkühltruhe nehmen welcher nicht mikrowellengeeignet ist, tauen Sie erst nur so lange auf, bis das Lebensmittel aus dem Plastikbehälter entfernt werden kann, um dann mikrowellensicheres Geschirr zu verwenden.



Automatik-Kochprogramme

Durch die Automatik-Kochprogramme können Lebensmittel gegart werden ohne die Leistung oder die Garzeit einzustellen.

1. Gewünschtes Programm aus untenstehender Tabelle auswählen
2. Den Drehknebel  gegen den Uhrzeigersinn drehen, bis im Anzeigefeld **A-1 bis A-9** angezeigt wird.
3. Stellen Sie durch Drücken der Taste  das gewünschte Gewicht ein.
4. Den Drehknebel  drücken, um das Programm zu starten.

Im Anzeigefeld wird nun die Laufzeit des Programms angezeigt.

Menü	Gewicht	Anzeigefeld
 A-1 Gebackene Kartoffeln	230 g	1
	460 g	2
	690 g	3
 A-2 Getränke	200 ml	1
	400 ml	2
	600 ml	3
 A-3 Popcorn	99 g	99
 A-4 Aufwärmen	200 g	200
	300 g	300
	400 g	400
	500 g	500
	600 g	600
	700 g	700
	800 g	800
 A-5 Nudeln	100 g (in 400 ml kaltem Wasser)	100
	200 g (in 800 ml kaltem Wasser)	200
	300 g (in 1200 ml kaltem Wasser)	300
 A-6 Pizza	150 g	150
	300 g	300
	450 g	450

 A-7 Brathähnchen	800 g	800
	1000 g	1000
	1200 g	1200
	1400 g	1400
 A-8 Kuchen	475 g	475
 A-9 Auftauen	Auftau-Programm	

A-1 Gebackene Kartoffeln:

Rohe Kartoffeln mit Schale auf einen mikrowellengeeigneten Teller in die Mitte des Garraumes stellen.

A-2 Getränke:

Zum Aufwärmen von Getränken, zum Erhitzen von Wasser für Tee oder Instantkaffee

A-3 Popcorn:

Für Mikrowellen Popcorn in Tüten. Bitte beachten sie die Anweisung des Herstellers.

A-4 Aufwärmen:

Zum Aufwärmen von Speisen

A-5 Nudeln:

Nudeln in einen Behälter geben, mit kaltem Wasser übergießen und auf dem Drehteller platzieren.

A-6 Pizza:

Zum Backen von Tiefkühlpizza. Bitte beachten Sie die Angaben auf der Verpackung bezüglich der Vorheizzeit. Das Gerät nach Angaben des Herstellers vorheizen, danach Automatikprogramm wählen. Verwenden Sie den niedrigen Grillrost.

A-7 Brathähnchen:

Ganzes Hähnchen auf einen mikrowellengeeigneten Teller in die Mitte des Garraumes platzieren.

Nach Ablauf von 2/3 der Laufzeit ertönen vier Signaltöne und der Garvorgang stoppt. Wenden Sie das Gargut. Drücken Sie den Drehknebel  um den Garvorgang fortzusetzen.

A-8 Kuchen:

Dieses Programm ist zum Backen von einfachen Rührkuchen geeignet Bitte beachten Sie die Angaben im Rezept bezüglich der Vorheizzeit. Kuchenteig in eine Backform geben und die Form auf den Drehteller stellen.

A-9 Auftauen:

Siehe Punkt Auftauprogramm in der Bedienungsanleitung.

Kindersicherung:

Die Kindersicherung verhindert, dass Kinder das Gerät unerwünscht in Betrieb nehmen können.

Zum Einschalten der Kindersicherung die Taste  3 Sekunden lang drücken.

In der Anzeige erscheint .

Um die Kindersicherung wieder auszuschalten, erneut die Taste  3 Sekunden lang drücken.

Im Anzeigefeld erlischt .

Hinweis: Lässt sich das Gerät nicht in Betrieb nehmen, überprüfen Sie, ob die Kindersicherung eingeschaltet ist.

Beleuchtung:

Bei geöffneter Tür und bei Betrieb des Gerätes leuchtet die Lampe. Ist ein Programm beendet erlischt die Lampe.

Reinigung

- Vor jeder Reinigung das Gerät ausschalten, den Netzstecker ziehen und ausreichend abkühlen lassen.
- Das Gerät darf nicht mit Wasser behandelt werden. Es darf kein Wasser in die Lüftungsöffnungen innen oder außen am Gerät eindringen. Ein Dampfreiniger darf nicht zur Reinigung verwendet werden.
- Zur Reinigung des gesamten Gerätes eignen sich ein nur leicht angefeuchtetes weiches Tuch und etwas Spülmittel. Anschließend mit einem weichen Tuch trockenreiben.
- Benutzen Sie keine Scheuermittel oder andere aggressive Reinigungsmittel. Backofenreinigungsspray darf nicht verwendet werden.
- Reinigen Sie den Garraum nach jedem Gebrauch. Die Türinnenseite, der Türrahmen und der Rollring, sowie die Lauffläche unter dem Glasdrehsteller müssen stets sauber gehalten werden.
- Die Grillroste, den Glasdrehsteller und den Rollring / Antrieb im heißen Spülwasser reinigen.

Sonstige Hinweise

Technische Daten

Abmessungen außen: 487 mm (L) x 460 mm (T) x 281 mm (H)

Abmessungen innen

- Glasdrehsteller: Ø 270 mm
- Höhe über dem Glasdrehsteller: 170 mm

Gerätengewicht: ca. 15,3 kg

Betriebsspannung: 230-240V~ 50 Hz

Leistungsaufnahme gesamt: 1950 W

- Grill: 1900 W
- Mikrowelle: 1400 W
- Umluft: 1950 W

Abgabeleistung

- Mikrowelle: 90 W - 900 W

Ersatzteile und Zubehör

Ersatzteile oder Zubehör können bequem im Internet auf unserer Homepage www.severin.de unter dem Unterpunkt „Service / Ersatzteil-Shop“ bestellt werden.

Entsorgung



Geräte, die mit diesem Symbol gekennzeichnet sind, müssen getrennt vom Hausmüll entsorgt werden. Diese Geräte enthalten wertvolle Rohstoffe, die wiederverwertet werden können. Eine ordnungsgemäße Entsorgung schützt die Umwelt und die Gesundheit Ihrer Mitmenschen. Ihre Gemeindeverwaltung bzw. Ihr Fachhändler gibt

Auskunft über die ordnungsgemäße Entsorgung.

Garantie

Von den nachfolgenden Garantiebedingungen bleiben die gesetzlichen Gewährleistungsrechte gegenüber dem Verkäufer und eventuelle Verkäufelgarantien unberührt. Wenden Sie sich im Garantiefall daher direkt an den Fachhändler. Zusätzlich gewährt SEVERIN eine Herstellergarantie von zwei Jahren ab Kaufdatum. In diesem Zeitraum beseitigen wir kostenlos alle Mängel, die nachweislich auf Material- oder Fertigungsfehlern beruhen und die Funktion wesentlich beeinträchtigen. Weitere Ansprüche sind ausgeschlossen. Von der Garantie ausgenommen sind: Schäden, die auf Nichtbeachtung der Gebrauchsanweisung, unsachgemäße Behandlung oder normalen Verschleiß zurückzuführen sind, ebenso leicht zerbrechliche Teile wie z. B. Glas, Kunststoff oder Glühlampen. Die Garantie erlischt bei Eingriff nicht von SEVERIN autorisierter Stellen. Sollte eine Reparatur erforderlich werden, setzen Sie sich bitte telefonisch oder per Mail mit unserem Kundendienst in Verbindung. Die Kontaktdaten finden Sie im Anhang der Anleitung.

Microwave oven

Dear Customer,

Before using the microwave oven, read the following instructions carefully and keep this manual for future reference. The appliance must only be used by persons familiar with these instructions.

Parts of the appliance

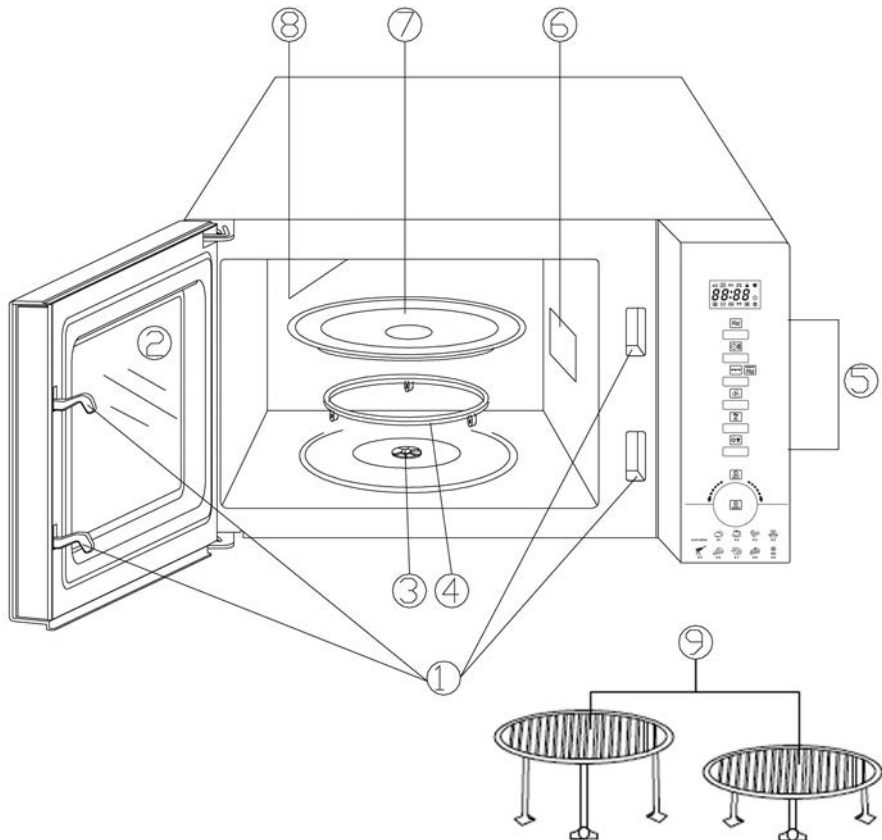

1. Door locks
2. Inspection window
3. Drive unit
4. Roller ring
5. Control panel

6. Protective cover and interior light
7. Glass turntable
8. Grill heating element
9. Grill racks

Control panel detail

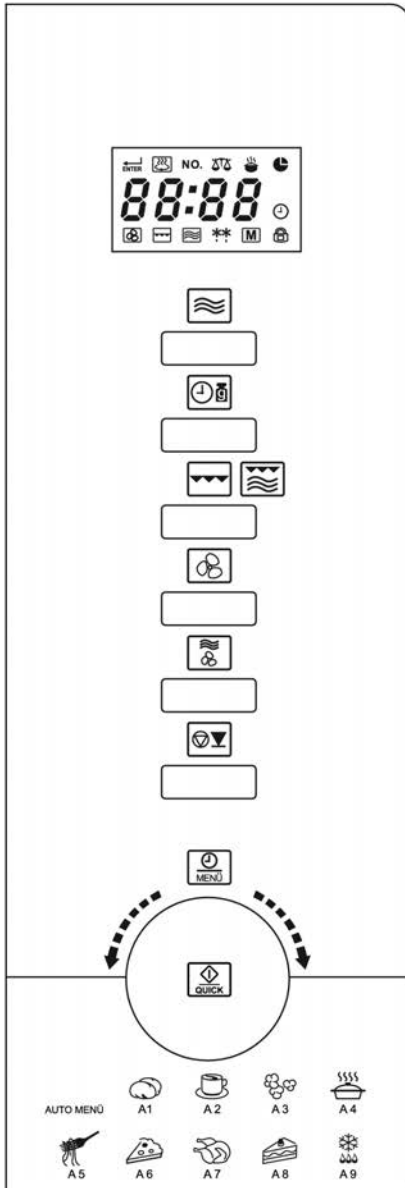

Button	Function
	Microwave
	Clock / Weight
	Grill
	Grill and microwave combination
	Hot air
	Microwave and hot air combination
	Stop / Interrupt
Rotary control	Function
	Start / Quick start
	Automatic cooking programmes / Time

Display



- Enter mode
- Pre-heating
- NO.** - Automatic programmes
- Unit of quantity in the automatic cooking programme
- Operation
- Running time

The display area shows the current time of the day or, during operation, the running time programmed and functions selected by you.

- Clock
- Hot-air function
- Grill function
- Microwave function
- Defrosting
- Memory mode
- Childproof safety device

Important safety instructions

Please read the following instructions carefully and keep this instruction manual for future reference.

Connection to the mains supply

The appliance should only be connected to an earthed socket installed in accordance with the regulations. Make sure that the supply voltage corresponds with the voltage marked on the rating label. This product complies with all binding CE labelling directives.

Positioning the unit

- Always place the microwave oven on a stable, level and heat-resistant surface, ensuring that it is protected from any heat source or excessive humidity.
- Do not operate the appliance outdoors.
- The feet on the base of the unit must not be removed.
- Sufficient ventilation must be ensured at all times. Do not place any objects on the unit, and make sure that the following minimum distances from any wall or other object are maintained:

Sides: 7.5 cm

Rear: 7.5 cm

Top: 30.0 cm

The unit must not be installed inside a cupboard; when positioning the unit, also ensure that it is not placed directly underneath a cupboard or any other similar object.

Important notes

- **Caution: Certain types of food may tend to catch fire. Do not, under any circumstances, leave the appliance unattended when using the microwave, grill, hot-air or combination functions.**
- This microwave oven is intended for the defrosting, heating and cooking of food only. **Caution:** Any attempt to dry food or clothing, to heat up warming pads, house slippers, sponges, wet cleaning cloths etc. may cause injuries, combustion or fire.
- No responsibility will be accepted if damage results from improper use, or if these instructions are not complied with.
- Use only suitable kitchen utensils. Do not use any metal containers when heating up food or beverages using the microwave function. For detailed information, please refer to section *Always use suitable kitchen utensils*.
- The appliance is not intended to be operated by means of an external timer or

separate remote-control system.

- This appliance may be used by children (at least 8 years of age) and by persons with reduced physical, sensory or mental capabilities, or lacking experience and knowledge, provided they have been given supervision or instruction concerning the use of the appliance and fully understand all dangers and safety precautions involved.
- Children must not be permitted to play with the appliance.
- Children must not be permitted to carry out any cleaning or maintenance work on the appliance unless they are supervised.
- The appliance and its power cord must be kept well away from children under 8 at all times.
- To avoid the risk of electric shock, do not clean the appliance with water and do not immerse it in water.
- **Warning** because of the high temperatures that occur during operation in the combination functions, children must not use the appliance unless they are properly supervised by an adult.
- When using the combination, grill and/or hot-air functions, take extreme care not to touch the interior heating elements.
- Do not use any steam cleaning appliances for cleaning.
- Always switch the appliance off and remove the plug from the wall socket:
 - before cleaning,
 - in case of any malfunction,
 - after each use.
- When removing the plug from the wall socket, never pull on the power cord; always grip the plug itself.
-  **Caution:** The exterior surfaces of the appliance may become hot during operation. There is also a danger of steam being emitted through the ventilation slots, with a consequent risk of scalding.
- Do not allow the appliance or its power cord to touch hot surfaces or come into contact with any heat sources. Do not let the power cord hang free, and keep it away from any hot parts.
- If the unit is not kept properly clean, deterioration in the quality of its surfaces may be caused, with possible subsequent shortening of its life-cycle, as well as potential risk to the user's safety. Any food residue should therefore be removed right away. For detailed information on cleaning the appliance, please refer to the section *Cleaning*.
- This appliance is intended for domestic or similar applications, such as the
 - staff kitchens in shops, offices and other similar working environments,
 - agricultural working environments,

- by customers in hotels, motels etc. and similar accommodation,
- in bed-and breakfast type environments.
- **Caution:** Any maintenance or repair work requiring the removal of any microwave radiation protection cover represents a serious hazard to unqualified persons. This includes the replacement of the special power cord or an interior light bulb. The unit must not be opened, except by qualified personnel. If repairs are needed, please send the appliance to one of our customer service departments. The address can be found in the appendix to this manual.
- When heating liquids in your microwave oven, the liquid may heat up beyond boiling-point without visible evidence of bubbling. It is therefore important to exercise extreme caution when handling any containers, e.g. when removing them from the oven.
The risk of such over-boiling may be reduced by placing a heat-resistant glass rod in the container during the heating process.
- Eggs in their shells or whole hard-boiled eggs must not be heated up in a microwave oven, since they may explode even after the microwave heating process has finished.
- **Caution:** It is also highly dangerous to heat up liquids or any kind of solid food items in closed containers in the unit, since there is a real danger of explosion.
- The contents of baby bottles or glass containers with baby food must be thoroughly stirred or shaken to ensure that the temperature is evenly distributed. To avoid painful and dangerous scalding, always check the temperature before feeding a child.
- When heating or cooking food contained or wrapped in combustible materials such as plastic or paper, there is a danger of those materials igniting. It is also possible that food will dry out or even ignite if the selected cooking time is excessive. Fat or oil are also inflammable substances. It is therefore important to supervise the appliance during operation. Highly volatile or inflammable liquids such as concentrated alcohol must of course not be heated up.
- Should any smoke be noticed during operation, keep the door closed to inhibit or smother any flames. Switch the unit off immediately and remove the plug from the wall socket.
- To prevent danger of burns, a suitable oven-cloth must always be used when removing food items from the oven, since the utensils and cooking containers heat up not only during use of the grill or hot-air functions, but also during microwave operation.
- Special food thermometers (as used in conventional baking ovens) are not suitable for use with microwave ovens.

Before first use

- After unpacking and every time before connecting the unit to the power supply, check the unit and its power cord carefully for any signs of damage.
- **Caution:** Ensure that the door, including the viewing window and door locks, are not damaged or bent and that it closes firmly against the support. This is important to ensure that no microwave energy is allowed to escape during operation. For the same reason, the entire casing as well as the inside of the oven must be carefully checked.

Should the unit show any signs of damage, it must not be used under any circumstances until it has been repaired by a qualified technician.

- Remove any exterior and interior packaging materials. All these materials are suitable for recycling.
- **Do not remove** the protective film covering the inside of the door, nor the turntable/ drive unit or the grey-brown protective cover (6) next to the light on the right of the interior.
- **Caution:** Keep any packaging materials well away from children – such materials are a potential source of danger, e.g. of suffocation.
- Before the appliance is used for the first time, or after extended periods of non-use, it should be thoroughly cleaned as described in the section *Cleaning*.
- Insert the roller ring/drive unit and the glass turntable into the unit.
- Do not operate the appliance without the roller ring/drive unit and glass turntable properly fitted.
- Before the microwave appliance is used for the first time, let it heat up on the grill setting (without the microwave function activated) for approximately 10 minutes. This will remove the smell typically encountered when first switching on a grill. A little smoke may be emitted; this is quite normal, but ensure there is sufficient ventilation.
- This appliance is a group 2 class B ISM device. Group 2 contains all ISM devices (industrial, scientific, medical) generating radio frequency energy and/or using radio frequency energy in the form of electro-magnetic radiation to process materials; it also comprises spark erosion devices. Class B specifies devices designed for domestic use, or any similar devices integrated in the general power grid supplying domestic units.

Note: Do not switch the unit on unless the food to be heated or cooked has been placed inside the oven. Operating the appliance empty could result in damage to the unit.

The microwave function (Group II in compliance with EN 55011)

Electromagnetic energy is generated inside the unit, causing the molecules in the food (mainly water molecules) to oscillate and subsequently causing the food to become hot. Food with high water content will therefore heat up faster than relatively dry food. The heat is generated gradually inside the food. Any utensils, container or plates used are heated up only indirectly as a result of the food temperature.

Always use suitable kitchen utensils

- Do not place the food directly onto the glass turntable; always use a suitable plate or cooking container. Make sure that the container does not protrude over the rim of the glass turntable.
- Metal objects are to be avoided since microwaves are reflected from metal surfaces and might not reach the food to be cooked. Any metal in the oven could also cause sparks, resulting in possible damage to the unit.
- As a general rule, cutlery or metal containers must not be used in the microwave oven. Some food wrappings contain aluminium foil or wires underneath a layer of paper and are therefore also unsuitable for use with microwave appliances. Should the use of aluminium foil be recommended in a recipe, ensure that the food is tightly wrapped in the aluminium foil (avoiding any air blisters). Ensure a minimum **distance of 2.5 cm** between the aluminium foil and the interior walls of the oven.
- Always make sure that the cooking container or plate used does not contain any metal decoration such as a gold rim or colour containing metal particles. Lead crystal objects are also not suitable. Always make sure that no parts of the cooking containers used are hollow (e.g. the handles). Porous materials may have absorbed water during cleaning and are again not suitable. Cooking containers or utensils made of 'Melamine' plastic material absorb energy and are also unsuitable.

Using the microwave function

- Containers made from heat-resistant glass or porcelain are particularly suitable for use in microwave appliances.
- Plastic is suitable only if it is heat-resistant.
- Plastic cooking containers especially designed for use with microwave ovens are available at most kitchenware dealers.
- Cooking bags etc. should be punctured to be able to release any high pressure during cooking.

Using the grill or hot-air function

- With these functions, any heat-resistant containers or plates suitable for conventional ovens may be used, though not any plastic items.
- The food to be cooked can be put directly on the grill rack, which is then placed on the glass turntable.



Using the microwave/grill or microwave/hot-air combination

- When using the combination functions, the microwave and grill or hot-air functions are activated alternately. The containers or plates must therefore be suitable for use in a microwave appliance **as well as** being heat-resistant. Because of the relatively high temperatures, plastic items must not be used. Make sure that the container or plate used does not contain any metal parts.

Operation

General information on programming the unit

To ensure optimum results, this appliance uses state-of-the-art electronics.

- While a programme sequence is running, the current setting can be called up by pressing the appropriate key. E.g., if during the microwave programme the  key is pressed, the display will show the selected power setting.
- A programme can be interrupted by pressing the  key.
- To restart a programme, press the rotary control .

Acoustic signal



When any control button is pressed or the rotary control turned, a correct input is acknowledged by a beep signal.

To cancel the signal, press and hold the  button for three seconds.

Note: Cancelling the beep signal in this way only affects the use of control button or rotary control; the signals indicating programme sequences will still be active.

To re-activate the signal, press and hold the  button again for three seconds.

General operating sequence

- Place the food to be heated in a suitable container. Place the container onto the turntable in the oven.
- When food is placed in the microwave, it should be covered to prevent it from drying out. Glass or plastic covers especially designed for use with microwave appliances are available at most kitchenware dealers.
- When using the grill, hot-air or any of the combination functions, do not cover the food to be cooked.
- The grill rack may be put directly on the glass turntable with the food itself on the grill rack.
- Close the door and set the desired programme.
- As the programme is started, the turntable starts to rotate. During operation, the interior light remains on.
- If, during operation, the door is opened or the  key is pressed (e.g. to stir or to turn the food in order to ensure that the temperature is evenly distributed), the timer and programme functions are automatically suspended. The programme will automatically resume only after the door is closed again and the rotary control  is pressed.
- Press  twice to interrupt the programme.
- A 4-beep signal indicates that the pre-programmed cooking time has elapsed; at the same time, the interior lighting switches off and the display shows 'End'.
- Open the door and remove the container with the food.
- In order to achieve an even heat distribution through the food, the container should be set aside for several minutes.

Note: If the door is not opened immediately after the pre-programmed operating time has elapsed, a 4-beep signal is heard every 2 minutes.

Note: The following steps are used for setting the cooking time:

- 0 – 5 minutes : 10-second steps
- 5 – 10 minutes : 30-second steps
- 10 – 30 minutes : 1-minute steps
- 30 – 95 minutes : 5-minute steps





Cooling-off function:

This microwave oven has an automatic cooling feature.

After any operating time exceeding two minutes, the cooling fan will automatically run for three minutes after the programme stops.

Clock

Once the unit has been connected to the power supply, the display shows '1:00' and an acoustic signal is heard.

1. Press  once or twice to select the 12 or 24 hour display format. The display shows **Hr 24** or **Hr 12**.
2. Turn the rotary control  to set the correct hour value.
3. Press . The minute digits are shown.
4. Turn the rotary control  to set the correct minutes.
5. Press  to finish setting the time. The symbol ': ' flashes and the correct time is shown.

The time setting process can be cancelled by pressing the  key.



The clock must be set when the appliance is connected for the first time, and also if a power failure has reset the clock.

The microwave function

To programme the unit for cooking, the correct mode (microwave), the required power setting and the cooking time must be selected, before the programme sequence can be started. The power setting is selected by repeatedly pressing . The cooking time can be pre-set to a maximum of 95 minutes.

	Power settings			
	Power (P)	Display	Type	
1 x	900 W	P100 (100 %)	High	Heating up liquids, cooking
2 x	810 W	P-90 (90 %)		
3 x	720 W	P-80 (80 %)		
4 x	630 W	P-70 (70 %)	Medium high	Defrosting and heating up deep-frozen dishes
5 x	540 W	P-60 (60 %)		
6 x	450 W	P-50 (50 %)	Medium	Cooking delicate food
7 x	360 W	P-40 (40 %)		
8 x	270 W	P-30 (30 %)	Defrosting	Defrosting food
9 x	180 W	P-20 (20 %)		
10 x	90 W	P-10 (10 %)	Defrosting	Defrosting sensitive food.
11 x		P-00 (00 %)	No microwave function, cooling fan only	

Example: to programme the microwave function for a cooking time of 5 minutes at 50 % power.

1. Press  6 times. The display shows **P- 50**.
2. Turn the rotary control  until the display shows **5:00**.
3. Press the rotary control  to start the programme.

Quick-programming

The most commonly used microwave time-settings can be called up simply by pressing the rotary control . With this function, the microwave power setting is **always** 100 %. Each press on the rotary control adds 30 seconds to the cooking time. The maximum pre-programmable time is 10 minutes.

Note: the cooking process starts as soon as the rotary control is pressed.

Example: to programme the microwave function for a cooking time of 2 minutes at 100 % power.

Press the rotary control  4 times. The display shows **2:00** and the microwave operation starts.

Grill rack

The food to be cooked is put directly on the grill rack, which is then placed on the glass turntable.



- For grilling, use the grill rack with the extended feet.
- When using the hot-air convection function, use the rack with the shorter feet.

Grill function

The grilling process uses radiation heat to cook the food. The programme is suitable for cooking 'au gratin' or for grilling thin pieces of meat.

The programme is selected by pressing . The maximum programmable cooking time is 95 minutes.

Example: to programme the unit for a grilling time of 30 minutes.

1. Press  once. The display shows 'GrL'.
2. Turn the rotary control  until the display shows **30:00**.
3. Press the rotary control  to start the cooking process.

As the meat needs to be turned after one side is sufficiently browned, and taken out once it is done on both sides, this process should be closely monitored.

Grill/microwave combination programmes

For this grill/microwave combination, two programme settings are available.



The cooking time can be pre-set to a maximum of 95 minutes.

Setting 1:

The microwave function is active for 30 % of the pre-programmed time, the grill function for 70 %.

This programme is suitable for cooking fish or cooking 'au gratin'.

Example: to programme the unit for a cooking time of 30 minutes at setting 1



1. Press  twice.
The display shows 'Co-1'.
2. Turn the rotary control  until the display shows 30:00.
3. Press the rotary control  to start the cooking process.

Setting 2:

The microwave function is active for 55% of the pre-programmed time, the grill function for 45%.

This programme is suitable for cooking potatoes or poultry.

Example: to programme the unit for a cooking time of 12 minutes at setting 2

1. Press  three times.
The display shows 'Co-2'.
2. Turn the rotary control  until the display shows **12:00**.
3. Press the rotary control  to start the cooking process.





Hot-air function

With this function, hot air circulates inside the oven, achieving an even cooking and browning process. The pre-programmable temperature range for this unit is between 110°C and 200°C. The temperature is set by repeatedly pressing the -key. The cooking time can be pre-set to a maximum of 9 hours and 30 minutes.

(Display 9H: 30)

If required, the appliance may also be pre-heated. Select the desired temperature and press the rotary control .

Example: the appliance is to be pre-heated to 190°C, followed by a cooking time of 20 minutes.

1. Press  twice to select the desired temperature. The display shows **190 C**.
2. Press the rotary control  to start pre-heating. The display shows **30:00** and starts counting down from the selected pre-heating time.
3. Once the pre-set temperature is reached, a beep is heard repeated at intervals.
4. Open the door and put the food inside the oven compartment.
5. Close the door again.
6. Turn the rotary control  until the display shows **H: 20**.
7. Press the rotary control  to start the cooking process.

Note: The cooking time can only be set once the selected temperature has been reached, and the food has been placed inside the oven compartment.

Note: Steps 2-3 can be omitted, if pre-heating is not required.

Microwave/hot-air combination programmes :



For this combination, four programme settings are available.

Hot-air temperature: 110°C
140°C
170°C
200°C

The cooking time can be pre-set to a maximum of 9 hours and 30 minutes.

(Display 9H: 30)







Example: to programme the unit for a cooking time of 28 minutes at a temperature of 170°C.

1. Press  repeatedly until the display shows 170°C.
2. Turn the rotary control  until the display shows **H: 28**.
3. Press the rotary control  to start the cooking process.

Setting multiple programmes

Prior to operation, the microwave can be set for up to 3 programmes to run consecutively, e.g. defrosting first, followed by the microwave and then the hot-air function. The multiple-programme feature can be used with any of the microwave, grill and hot-air functions.

Example: using the defrost function first, followed by the microwave and then the hot-air function.

1. Use the  button to select a reduced microwave setting for defrosting.
2. Turn the rotary control  to select the required defrosting time.
3. Use the  button to select a high microwave setting.
4. Turn the rotary control  to select the required microwave cooking time.
5. Use the  button to select the required hot-air temperature.
6. Turn the rotary control  to select the required hot-air cooking time
7. Press the rotary control  to start the multiple programme selection.

Note: The automatic cooking programmes and the quick-programme are not suitable for multiple programming.

If multiple programmes are set, the indicator  is shown in the display.





Hint: This memory function is especially helpful when using the microwave to cook food at different power settings. While a higher power setting is selected initially, the power can be reduced at a later stage in order to keep the food hot, and to ensure that the heat is evenly distributed when the food is already done.

Defrost programme:

This programme is useful for defrosting food by setting the defrosting time.

The defrosting time can be pre-set to a maximum of 95 minutes.

Example: to programme the unit for a defrosting time of 5 minutes.



1. Turn the rotary control  anti-clockwise until the display shows **A-9**.
2. Press  to confirm the programme selection.
3. Turn the rotary control  until the display shows **5:00**.
4. Press the rotary control  to start the defrost programme.

Helpful notes:





- Four beep signals indicate that 2/3 of the programmed defrosting time has elapsed. Turn the food over, taking out any that is already defrosted. Press the rotary control  to continue the programme.
- Should the food not be completely defrosted after the pre-set defrosting time has elapsed, it is advisable to limit any further defrosting times to 1-minute periods until the food is fully defrosted.
- Food stored in plastic containers that are not suitable for use in microwave ovens should be left for a while after being taken from the freezer. Wait until the food can be easily detached from the plastic, before it is put into the oven inside a container suitable for use with microwave ovens.





Automatic cooking programmes

These programmes are helpful when cooking or heating up food without having to select any particular settings, e.g. for power or cooking time.

1. Select the desired programme from the table below.
2. Turn the rotary control  anti-clockwise until the display shows **A-1 to A-9**.
3. Use the  button to select the desired weight.
4. Press the rotary control  to start the programme.

The display shows the selected programme running time.

Menu	Weight	Display
 A-1 Potatoes	230 g	1
	460 g	2
	690 g	3
 A-2 Beverages	200 ml	1
	400 ml	2
	600 ml	3
 A-3 Popcorn	99 g	99
 A-4 Heating up	200 g	200
	300 g	300
	400 g	400
	500 g	500
	600 g	600
	700 g	700
	800 g	800
 A-5 Pasta	100 g (in cold water, 400 ml)	100
	200 g (in cold water, 800 ml)	200
	300 g (in cold water, 1200 ml)	300

 A-6 Pizza	150 g	150
	300 g	300
	450 g	450
 A-7 Roast chicken	800 g	800
	1000 g	1000
	1200 g	1200
	1400 g	1400
 A-8 Cake	475 g	475
 A-9 Defrosting	Defrosting programme	

A-1 Baked potatoes

Put the raw, unpeeled potatoes on a suitable plate, and place it in the centre of the oven.

A-2 Beverages

To heat up beverages and hot water for tea or instant coffee

A-3 Popcorn

For microwave popcorn (available in bags). Always refer to the manufacturer's instructions on the package.

A-4 Heating up

For heating up solid food.

A-5 Noodles/pasta

Put the pasta in a suitable container, and cover with cold water; place the container on the turntable.

A-6 Pizza

For cooking deep-frozen pizza. Always let the appliance pre-heat according to the manufacturer's instructions, to be found on the package, and then choose the appropriate automatic programme. Use the lower grill rack.

A-7 Roast chicken

Put a whole chicken on a suitable container in the centre of the oven.

Four beep signals indicate that 2/3 of the pre-programmed cooking time has elapsed, when cooking is interrupted. Turn the chicken over and press the rotary control  to restart the cooking process.

A-8 Cake

This programme is suitable for baking simple, basic pound cakes. Please refer to the relevant recipe information for the necessary pre-heating times. Put the dough into a baking tin and place the tin on the turntable.



A-9 Defrosting

See the *Defrost programme* section of this manual.

Childproof safety device:

This safety device prevents children from operating the appliance without supervision.

To activate the safety device, press  for 3 seconds.

The indicator  appears on the display. To switch off the safety device, press  again for 3 seconds.

The indicator  disappears.

Note: Should you experience a problem when switching the appliance on, first verify that the safety device is not activated.

Interior lighting:

The interior light comes on when the door is opened; it also remains on during operation. It goes out once a programme has finished.

Cleaning

- Before cleaning the appliance, ensure it is disconnected from the power supply and has cooled down completely.
- Do not clean the unit with water: ensure that no water is allowed to enter the ventilation slots on the inside or outside of the unit. Do not use any steam cleaning appliances for cleaning.
- The entire unit may be wiped with a slightly damp lint-free cloth and a mild household detergent. Wipe thoroughly dry afterwards.
- Do not use abrasives or harsh cleaning solutions. Commercially available cleaning sprays for conventional baking ovens are not to be used.
- The interior surfaces must be cleaned thoroughly after each operation cycle. The inside of the door, the door frame, the roller ring as well as the guiding track area underneath the glass turntable must be kept clean at all times.
- The grill racks, the glass turntable and the roller ring/drive unit may be cleaned with warm soapy water.

Additional information

Technical specifications

Outside dimensions: 487 mm (H) x 460 mm (W) x 281 mm (D)

Inside dimensions:

- glass turntable: Ø 270 mm
- clearance above the glass turntable: 170 mm

Unit weight: 15.3 kg

Operating voltage: 230 - 240 V~ 50 Hz

Total power consumption:

- grill 1950 W
- microwave 1400 W
- hot-air function 1950 W

Microwave output: 90 W - 900 W



Disposal

Devices marked with this symbol must be disposed of separately from your household waste, as they contain valuable materials which can be recycled. Proper disposal protects the environment and human health. Your local authority or retailer can provide information on the matter.

Guarantee

This product is guaranteed against defects in materials and workmanship for a period of two years from the date of purchase. Under this guarantee the manufacturer undertakes to repair or replace any parts found to be defective, providing the product is returned to one of our authorised service centres. This guarantee is only valid if the appliance has been used in accordance with the instructions, and provided that it has not been modified, repaired or interfered with by any unauthorised person, or damaged through misuse.

This guarantee naturally does not cover wear and tear, nor breakables such as glass and ceramic items, bulbs etc. This guarantee does not affect your statutory rights, nor any legal rights you may have as a consumer under applicable national legislation governing the purchase of goods. If the product fails to operate and needs to be returned, pack it carefully, enclosing your name and address and the reason for return. If within the guarantee period, please also provide the guarantee card and proof of purchase.

Four à micro-ondes**Chère cliente, Cher client,**

Avant d'utiliser ce four à micro-ondes, lisez attentivement les instructions suivantes et conservez le présent manuel d'instructions pour toute référence ultérieure. L'appareil doit être utilisé exclusivement par des personnes familiarisées avec les présentes instructions.

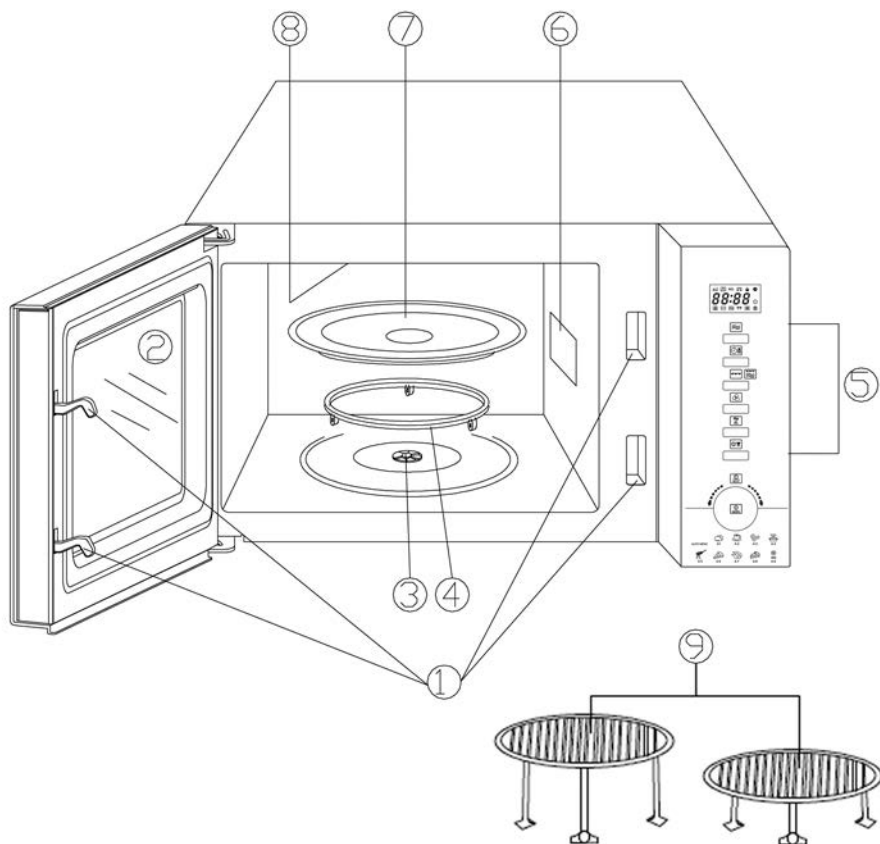
Description de l'appareil

1. Verrous de la porte
2. Hublot d'observation
3. Axe d'entraînement
4. Anneau de rotation
5. Tableau de commande

6. Capot de protection et éclairage intérieur
7. Plateau tournant en verre
8. Élément chauffant pour le grill
9. Trépieds pour cuisson au grill

Tableau de commande

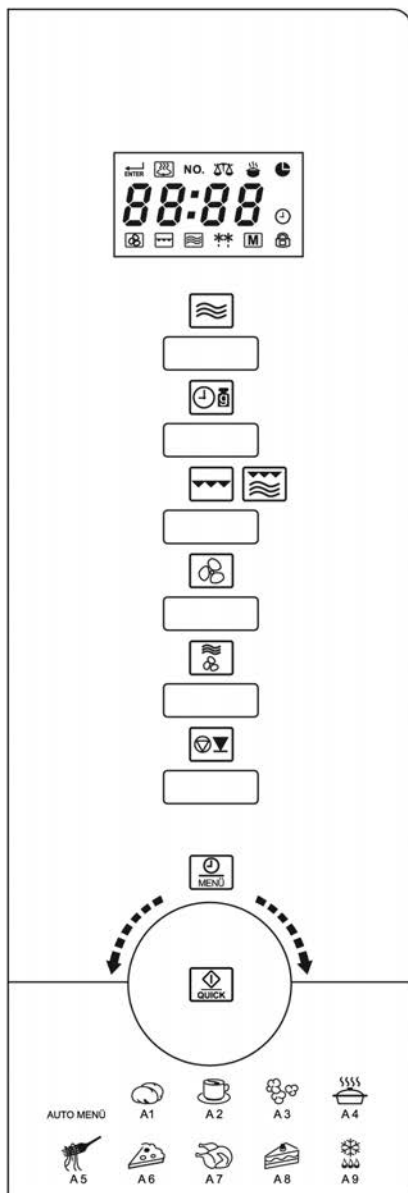

Bouton	Fonction
	Micro-ondes
	Horloge / Poids
	Gril
	Cuisson combinée gril et micro-ondes
	Chaleur traditionnelle
	Cuisson combinée chaleur traditionnelle et micro-ondes
	Stop / Pause
Bouton rotatif	Fonction
	Départ / Départ rapide
	Programmes automatiques de cuisson / Temps de cuisson

Ecran d'affichage



- Enregistrement mode
- Préchauffage
- NO.** - Programmes automatiques
- Unité de quantité pour le programme automatique de cuisson
- Fonctionnement
- Durée de fonctionnement

Cet écran d'affichage indique l'heure de la journée ou, pendant le fonctionnement de l'appareil, le temps de cuisson programmé et les fonctions que vous avez sélectionnées.

- Horloge
- Chaleur traditionnelle
- Fonction gril
- Fonction micro-ondes
- **** - Décongélation
- M** - Mode mémoire
- Dispositif de sécurité pour la protection des enfants

Consignes de sécurité**Consignes de sécurité importantes**

Lisez attentivement les instructions ci-après et conservez ce manuel d'instructions pour toute référence ultérieure.

Branchement au secteur

L'appareil doit être branché exclusivement sur une prise de courant avec terre, installée selon les normes en vigueur. Assurez-vous que la tension d'alimentation correspond à la tension indiquée sur la plaque signalétique de l'appareil. Ce produit est conforme aux directives obligatoires inhérentes au marquage CE.

Positionnement de l'appareil

- Installez toujours le four à micro-ondes sur une surface stable et plane, résistante à la chaleur et à l'abri de toute source de chaleur ou d'humidité excessive.
- Ne pas utiliser l'appareil en plein air.
- Les pieds de l'appareil ne doivent pas être enlevés.
- Assurez une ventilation suffisante et constante. Ne placez aucun objet sur l'appareil et veillez à ce que les distances minimales suivantes soient respectées entre l'appareil et le mur ou tout autre objet :

Côtés: 7,5 cm

A l'arrière: 7,5 cm

Au-dessus: 30,0 cm

L'appareil ne doit pas être encastré dans un placard de cuisine. Évitez également de positionner l'appareil directement sous un élément ou autre objet analogue.

Remarques importantes

- **Attention: Certains types d'aliments peuvent s'enflammer. Ne laissez pas l'appareil sans surveillance lorsque vous utilisez les fonctions micro-ondes, gril ou chaleur tournante.**
- Ce four à micro-ondes a été conçu exclusivement pour la décongélation. Le réchauffage et la cuisson d'aliments chauds, de chaussons, d'éponges, de serpillières mouillées, etc. peut entraîner des risques de blessures, combustion ou feu.
- Nous déclinons toute responsabilité en cas de dommages résultant d'une utilisation erronée ou de la non-conformité aux présentes instructions.
- Utilisez uniquement des ustensiles de cuisine adaptés. Ne pas utiliser de récipients en métal lors du réchauffage d'aliments ou de boissons pour la fonction cuisson aux micro-ondes. Pour des informations plus détaillées, veuillez vous référer au paragraphe *Utilisez toujours des ustensiles de cuisine appropriés.*

- L'appareil n'est pas destiné à être utilisé avec un programmateur externe ou une télécommande indépendante.
- Cet appareil peut être utilisé par des enfants (à partir de 8 ans) et par des personnes souffrant de déficiences physiques, sensorielles ou mentales, ou manquant d'expérience ou de connaissances, s'ils ont été formés à l'utilisation de l'appareil et ont été supervisés, et s'ils en comprennent les dangers et les précautions de sécurité à prendre.
- Les enfants ne sont pas autorisés à jouer avec l'appareil.
- Les enfants ne doivent pas être autorisés à nettoyer ou à entreprendre des travaux de maintenance sur l'appareil à moins d'être supervisés.
- L'appareil et son cordon d'alimentation doivent être, à tout moment, tenus hors de portée des enfants de moins de 8 ans.
- Pour éviter le risque de chocs électriques, ne pas nettoyer l'appareil à l'eau et ne pas le plonger dans l'eau.
- **Avertissement** : En raison des très hautes températures utilisées par les fonctions combinées, cet appareil ne doit pas être utilisé par les enfants sans la surveillance d'un adulte.
- Lors de l'utilisation des fonctions combinées ou des fonctions gril et/ou à convection, prenez soin de ne pas toucher la résistance interne.
- L'emploi d'appareils de nettoyage à la vapeur pour nettoyer ce four est interdit.
- Éteignez toujours l'appareil et débranchez la fiche de la prise de courant:
 - avant tout nettoyage,
 - en cas de fonctionnement défectueux.
 - Après chaque utilisation.
- Ne débranchez pas l'appareil en tirant sur le cordon ; tirez toujours sur la fiche.
-  **Attention** : Les parois extérieures de l'appareil et l'intérieur du four deviennent chauds pendant le fonctionnement. Il existe également un risque d'émission de vapeur par les grilles de ventilation et, par conséquent, un risque de brûlure.
- Ne pas laisser l'appareil, ou son cordon d'alimentation, entrer en contact avec une source de chaleur. Ne pas laisser pendre le cordon d'alimentation et le tenir à l'écart des parties chaudes de l'appareil.
- Gardez toujours l'appareil dans un état propre. Sinon, les surfaces de l'appareil peuvent être dégradées, ce qui peut écourter la durée de vie de l'appareil et provoquer un risque pour la sécurité de l'utilisateur. Tout reste d'aliment doit donc être retiré immédiatement. Pour des informations détaillées concernant le nettoyage de l'appareil, veuillez vous référer au paragraphe *Nettoyage*.
- Cet appareil est destiné à une utilisation domestique ou similaire, telle que

- dans les cuisines pour personnel, dans des bureaux et autres locaux commerciaux,
- dans des organisations agricoles,
- par la clientèle dans les hôtels, motels et hébergements similaires,
- et dans des maisons d'hôtes.
- **Attention** : Toute intervention nécessitant l'enlèvement d'un dispositif de protection contre les rayons micro-ondes constitue un risque grave pour toute personne non compétente. Ceci comprend le remplacement du cordon d'alimentation spécial ou d'une ampoule intérieure. L'appareil ne doit pas être ouvert, sauf par un technicien compétent. Si une intervention s'avère nécessaire, retournez l'appareil à l'un de nos Services Après-Vente agréés dont vous trouverez les coordonnées en annexe de ce manuel.
- Les liquides chauffés dans le four à micro-ondes peuvent chauffer au-delà de leur point d'ébullition sans l'apparition de bulles. Il est donc important de manipuler tous les récipients avec extrême prudence, par exemple lors qu'ils sont retirés du four. Ce risque de surchauffe peut être minimisé en introduisant une tige en verre résistant à la chaleur dans le récipient pendant le chauffage.
- Les œufs frais en coquille et les œufs durs entiers ne doivent pas être chauffés dans un four à micro-ondes car ils risquent d'éclater même après la fin du chauffage par micro-ondes.
- **Attention** : Il est également très dangereux de réchauffer dans l'appareil tout liquide ou aliment solide dans des récipients fermés car il existe un réel risque d'explosion.
- Le contenu des biberons ou des récipients en verre contenant des aliments pour bébés doit être soigneusement remué ou agité pour assurer une température uniforme. **Pour éviter toute brûlure, vérifiez toujours la température des aliments avant de les donner à l'enfant.**
- Le chauffage ou la cuisson d'aliments contenus ou emballés dans un emballage combustible, tel que le plastique ou le papier, présente un risque d'incendie. Les aliments peuvent également se dessécher, voire s'enflammer, si le temps de cuisson est excessif. Les graisses et huiles sont aussi des substances inflammables. Il est donc important de surveiller l'appareil pendant son fonctionnement. Bien entendu, les liquides très volatils et inflammables tels que l'alcool concentré ne doivent jamais être réchauffés.
- En cas d'émission de fumée pendant le fonctionnement, tenez la porte fermée pour retarder ou étouffer les flammes éventuelles. Éteignez immédiatement l'appareil, puis débranchez la fiche de la prise de courant.
- Pour éviter tout risque de brûlure, une manique doit toujours être utilisée pour

retirer les aliments du four. Les ustensiles et récipients se réchauffent non seulement pendant la fonction gril et la cuisson à chaleur tournante, mais également pendant la cuisson aux micro-ondes.

- Les thermomètres à four (tels qu'utilisés dans les fours traditionnels) ne conviennent pas aux fours à micro-ondes.

Avant la première utilisation

- **Attention:** Après le déballage et avant toute utilisation, vérifiez soigneusement que l'appareil et son cordon d'alimentation ne présentent aucun signe de détérioration.
- Vérifiez également que la porte, l'hublot d'observation et les verrous ne sont pas endommagés ou déformés et que la porte se ferme parfaitement contre le montant. Ceci est important afin de prévenir toute émission d'énergie micro-ondes pendant le fonctionnement. Pour cette même raison, vérifiez soigneusement l'intégralité du boîtier et l'intérieur du four.

Si une détérioration quelconque est constatée, en aucun cas l'appareil ne doit être utilisé avant d'être réparé par un technicien qualifié.

- Retirez tous les emballages externes et internes. Les matériaux d'emballage peuvent être recyclés.
- **Ne retirez pas** le film de protection recouvrant l'intérieur de la porte; de même, ne retirez ni l'anneau/axe d'entraînement ni le couvercle de protection (6) de couleur gris/brun à droite à l'intérieur du four, près du dispositif d'éclairage.
- **Attention :** Tenez les enfants à l'écart des emballages, qui représentent un risque potentiel, par exemple, de suffocation.
- Avant la première utilisation, ou après toute période prolongée de non utilisation, l'appareil doit être soigneusement nettoyé en suivant la méthode décrite au paragraphe *Nettoyage*.
- Placez l'anneau/axe d'entraînement et le plateau tournant en verre dans l'appareil.
- Ne pas faire fonctionner l'appareil si l'anneau/axe d'entraînement et le plateau tournant en verre ne sont pas correctement installés.
- Avant la première utilisation du four à micro-ondes, laissez-le chauffer 10 minutes environ sur la fonction gril uniquement (sans que la fonction micro-ondes soit activée) afin d'éliminer l'odeur caractéristique qui se dégage lors de la mise en route initiale de tout gril. Une légère fumée peut être dégagée; ceci est normal, mais prévoyez une aération suffisante.
- Cet appareil est un appareil ISM du Groupe 2, Classe B. Cet appareil appartient à la classe d'appareils ISM de Groupe 2, Classe B. Le Groupe 2 comprend tous les appareils ISM (industriels, scientifiques, médicaux) produisant de l'énergie en radiofréquences et/ou utilisant l'énergie en radiofréquences sous forme de radiation électromagnétique pour le traitement des matériaux; il comprend également les appareils d'électro-érosion. La Classe B désigne les appareils conçus pour un usage domestique, ou tout autre appareil similaire intégré au réseau d'alimentation en électricité domestique.

Remarque : N'allumez pas l'appareil sans avoir placé au préalable les aliments à chauffer ou à cuire à l'intérieur du four. Tout fonctionnement de l'appareil à vide risque de l'endommager.

La fonction micro-ondes (Groupe II conforme à la norme EN 55011)

Une énergie électromagnétique est générée à l'intérieur de l'appareil, provoquant l'oscillation des molécules alimentaires (des molécules d'eau notamment), déclenchant la chauffe des aliments. Les aliments à forte teneur en eau se réchauffent donc plus rapidement que les aliments secs. La chaleur est graduellement générée à l'intérieur des aliments. Les ustensiles, récipients ou plats utilisés sont chauffés indirectement en raison de la hausse de la température des aliments.

Utilisez toujours des ustensiles de cuisine appropriés

- Ne placez pas les aliments à même le plateau tournant en verre ; utilisez toujours un plat ou un récipient de cuisson approprié. Assurez-vous que le récipient ne dépasse pas du plateau tournant en verre.
- L'emploi d'objets en métal doit être évité car les surfaces métalliques réfléchissent les micro-ondes, qui risquent de ne pas atteindre les aliments destinés à la cuisson. Toute présence de métal dans le four risque également de provoquer des étincelles, qui risquent à leur tour d'endommager l'appareil.
- D'une manière générale, les couverts de table ou de cuisine ou récipients en métal ne doivent pas être utilisés dans le four à micro-ondes. Certains emballages alimentaires comportent de la feuille d'aluminium ou des fils métalliques sous une couche de papier et ne se prêtent donc également pas à l'utilisation avec les appareils à micro-ondes. Si une recette conseille d'utiliser de la feuille d'aluminium, veillez à emballer soigneusement les aliments dans la feuille d'aluminium (en évitant les bulles d'air). **Respectez un espace minimal de 2,5 cm entre la feuille d'aluminium et les parois intérieures du four.**
- Assurez-vous toujours que le récipient ou le plat de cuisson utilisé ne comporte aucune décoration métallique telle qu'un bord doré ou de couleur, contenant des particules métalliques. Les objets en cristal de plomb sont également déconseillés. Assurez-vous toujours que les récipients de cuisson utilisés ne présentent aucun élément creux (par exemple les poignées). Les substances poreuses risquent d'absorber de l'eau pendant le nettoyage et sont donc également déconseillées. Les récipients ou ustensiles de cuisson en 'mélamine' absorbent l'énergie et sont également déconseillés.

Utilisation de la fonction micro-ondes

- Les récipients en verre ou en porcelaine résistants à la chaleur, se prêtent parfaitement à l'utilisation dans les appareils à micro-ondes.
- Les récipients en plastique conviennent également s'ils sont conçus pour résister à la chaleur.
- Des récipients de cuisson spécialement conçus pour l'utilisation avec les fours à micro-ondes sont disponibles dans la plupart des magasins d'articles de cuisine.
- Les sacs de cuisson etc. seront percés de manière à libérer toute pression élevée pendant la cuisson.

Cuisson au gril ou à la chaleur traditionnelle

- Tous récipients ou assiettes résistants à la chaleur étudiés pour une utilisation avec des fours traditionnels peuvent être utilisés avec ces fonctions. Des récipients en plastiques ne doivent pas être utilisés!
- Les aliments destinés à la cuisson peuvent être placés directement sur la grille, qui est alors placée sur le plateau tournant en verre.



Cuisson aux micro-ondes/gril ou micro-ondes/chaleur traditionnelle

- Lors de cuissons combinées, les fonctions micro-ondes et gril ou chaleur traditionnelle sont activées en alternance. Les récipients ou plats doivent donc à la fois se prêter à l'utilisation dans un appareil à micro-ondes et être résistants à la chaleur. A cause des températures relativement élevées, les articles en plastique ne doivent pas être utilisés. Assurez-vous que le récipient ou le plat utilisé ne contient aucun élément en métal.

Fonctionnement

Informations générales concernant la programmation de l'appareil

Pour un fonctionnement optimal, ce four à micro-ondes utilise des composants électroniques de dernière génération.

- Pendant le déroulement d'un programme, les détails de la programmation peuvent être affichés en appuyant sur la touche concernée. Par exemple, en appuyant sur la touche  pendant un programme de cuisson aux micro-ondes, l'écran affiche la puissance programmée.
- Un programme peut être interrompu en appuyant sur la touche .
- Pour redémarrer un programme, appuyez sur le bouton rotatif .

Signal sonore



Lorsque vous appuyez sur un bouton de commande ou si vous tournez le bouton rotatif, l'entrée correcte des informations est indiquée par un signal sonore.

Pour désactiver ce signal sonore, appuyez et maintenez enfoncé la touche  pendant trois secondes.

Remarque : La désactivation du signal sonore de cette façon concerne uniquement l'utilisation du bouton de commande ou du bouton rotatif ; les signaux sonores indiquant les séquences de programmation sont, eux, toujours activés.

Pour réactiver le signal sonore, appuyez et maintenez enfoncé la touche  pendant trois secondes.

Fonctionnement général

- Placez les aliments destinés à être chauffés dans un récipient approprié. Posez le récipient sur le plateau tournant du four.
- Les aliments placés au four à micro-ondes doivent être couverts pour éviter leur dessèchement. Des couvercles en verre ou en plastique spécialement conçus pour une utilisation dans les appareils à micro-ondes sont disponibles dans le commerce.
- Ne pas couvrir les aliments à cuire lors des cuissons au gril, à la chaleur traditionnelle ou toutes cuissons combinées.
- La grille peut être posée à même le plateau tournant en verre, les aliments placés sur la grille.
- Fermez la porte, puis sélectionnez le programme désiré.
- Lorsque le programme démarre, le plateau commence à tourner. Pendant le fonctionnement, l'éclairage intérieur reste allumé.
- Si, pendant le fonctionnement, la touche  est pressée ou la porte est ouverte (par exemple, pour remuer les aliments afin d'assurer une bonne répartition de la température), l'appareil s'arrête et les fonctions de minuterie et de programmation sont suspendues. Le programme redémarrera automatiquement uniquement lorsque la porte sera refermée et que le bouton rotatif  sera enfoncé.
- Appuyez deux fois sur la touche  pour interrompre le programme.
- 4 bips sonores indiquent la fin du temps préprogrammé ; l'éclairage intérieur s'éteint et l'écran affiche 'End' (Fin)
- Ouvrez la porte et retirez le récipient contenant les aliments.
- Laissez le récipient de côté pendant plusieurs minutes afin d'assurer une distribution uniforme de la chaleur dans les aliments.

Remarque : Si la porte n'est pas ouverte immédiatement après l'écoulement du temps de cuisson pré-programmé, 4 bips sonores sont émis toutes les 2 minutes.

Remarque : Pour la programmation, le temps de cuisson est fractionné comme suit :

- 0 – 5 minutes : par intervalle de 10 secondes
- 5 – 10 minutes : par intervalle de 30 secondes
- 10 – 30 minutes : par intervalle de 1 minute
- 30 – 95 minutes : par intervalle de 5 minutes





Fonction refroidissement :

Ce four à micro-ondes dispose d'une fonction automatique de refroidissement.

Si le temps de fonctionnement dépasse deux minutes, le ventilateur se met automatiquement en marche et fonctionne pendant trois minutes après l'arrêt du programme.

Horloge

Au branchement au secteur, l'écran affiche '1:00' et l'appareil émet un signal sonore.

1. Appuyez une fois ou deux fois sur  pour sélectionner le format horaire 12 ou 24 heures. L'écran affiche **Hr 24** ou **Hr 12**.
2. Tournez la commande  pour régler les heures.
3. Appuyez sur . Les minutes sont affichées.
4. Tournez la commande  pour régler les minutes.
5. Appuyez sur  pour terminer le réglage; le symbole. ' : ' clignote et l'heure exacte est affichée.

Le réglage de l'heure peut être annulé en appuyant sur la touche .



L'horloge doit être mise à l'heure lors de la première mise en service et en cas de sa réinitialisation suite à une coupure de courant.

La fonction micro-ondes

Pour programmer l'appareil pour la cuisson, et avant de pouvoir démarrer la séquence de programmation, vous devez sélectionner le mode (micro-ondes), la puissance et le temps de cuisson. La puissance est sélectionnée en appuyant à plusieurs reprises sur la touche . Le temps de cuisson est programmable jusqu'à 95 minutes maximum.

	Réglages de Puissance			
	Puissance (P)	Affichage	Niveau	
1 x	900 W	P100 (100 %)	Maximum	Réchauffage de liquides, cuisson
2 x	810 W	P-90 (90 %)		
3 x	720 W	P-80 (80 %)		
4 x	630 W	P-70 (70 %)	Élevé	Décongélation et réchauffage de plats surgelés
5 x	540 W	P-60 (60 %)		
6 x	450 W	P-50 (50 %)	Moyen	Cuisson d'aliments délicats
7 x	360 W	P-40 (40 %)		
8 x	270 W	P-30 (30 %)	Décongélation	Décongélation des aliments
9 x	180 W	P-20 (20 %)		
10 x	90 W	P-10 (10 %)	Décongélation	Décongélation des aliments délicats
11 x		P-00 (00 %)	Aucune fonction micro-ondes, ventilateur uniquement	

Exemple : programmer une cuisson aux micro-ondes à 50 % de la puissance maximum pendant 5 minutes.

1. Appuyez 6 fois sur la touche . L'écran affiche **P 50**.
2. Tournez la commande  pour afficher **5:00**.
3. Appuyez sur le bouton rotatif  pour démarrer le programme.

Programme rapide

Les temps de cuisson micro-ondes les plus couramment utilisés peuvent être rappelés en appuyant simplement sur le bouton rotatif . Avec cette fonction, le niveau de puissance du four à micro-ondes est **toujours** à 100 %. A chaque fois que vous appuyez sur le bouton rotatif, vous rajoutez 30 secondes au temps de cuisson. Le temps de cuisson pré-programmable maximum est de 10 minutes.

Remarque : La cuisson démarre dès que le bouton rotatif est enfoncé.

Exemple : pour programmer la fonction micro-ondes pour un temps de cuisson de 2 minutes à un niveau de puissance à 100 %.

Appuyez 4 fois sur le bouton rotatif . L'écran affiche **2:00** la cuisson en mode micro-ondes démarre.

Grille

Les aliments destinés à la cuisson seront posés à même la grille, qui sera à son tour placée sur le plateau tournant en verre.



- Pour le grillage, utilisez la grille en la plaçant sur sa position haute (pieds longs).
- Lorsque vous effectuez une cuisson en mode chaleur tournante, utilisez la grille aux pieds les plus courts.

Fonction gril

La fonction gril cuit les aliments en utilisant la chaleur rayonnante. Le programme gril convient à la cuisson de gratins ou pour les pièces de viande minces.

Le programme est sélectionné en appuyant sur la touche . Le temps de cuisson maximum programmable est de 95 minutes.

Exemple: Pour programmer l'appareil pour un temps de cuisson au gril de 30 minutes.

1. Appuyez une fois sur . L'écran affiche '**GrL**'.
2. Tournez la commande rotatif  jusqu'à ce que l'écran affiche **30:00**.
3. Appuyez sur le bouton rotatif  pour démarrer la cuisson.

Ce processus doit être surveillé de près car la viande doit être retournée lorsque la première face est saisie, puis retirée dès que grillée.



Programmes de cuisson combinée gril/micro-ondes

Pour ce mode de cuisson combinée gril/micro-ondes, deux positions de réglage sont disponibles.
Le temps de cuisson peut être pré-réglé sur un maximum de 95 minutes.

Position de réglage 1 :

La fonction micro-ondes est activée pendant 30 % du temps de cuisson pré-programmé, la fonction gril pendant 70 %.
Ce programme convient pour la cuisson du poisson ou la cuisson des plats 'au gratin'.



Exemple : pour programmer l'appareil pour un temps de cuisson de 30 minutes sur la position de réglage 1

1. Appuyez deux fois sur la touche .
L'écran affiche 'Co-1'.
2. Tournez le bouton rotatif  jusqu'à ce que l'écran affiche **30:00**.
3. Appuyez sur le bouton rotatif  pour démarrer la cuisson.

Position de réglage 2 :

La fonction micro-ondes est activée pendant 55% du temps de cuisson pré-programmé, la fonction gril pendant 45%.
Ce programme convient pour la cuisson des pommes de terre ou des volailles.

Exemple : pour programmer l'appareil pour un temps de cuisson de 12 minutes sur la position de réglage 2

1. Appuyez trois fois sur la touche .
L'écran affiche 'Co-2'.
2. Tournez le bouton rotatif  jusqu'à ce que l'écran affiche **12:00**.
3. Appuyez sur le bouton rotatif  pour démarrer la cuisson.





Cuisson à chaleur traditionnelle

Cette fonction met en circulation l'air chaud à l'intérieur du four, assurant une cuisson régulière et des aliments parfaitement dorés. Cet appareil permet une programmation de la température entre 110°C et 200°C. Réglez la température en appuyant à plusieurs reprises sur la touche . Le temps de cuisson est programmable jusqu'à 9 heures et 30 minutes maximum.

(l'écran affiche 9H: 30)

L'appareil peut-être préchauffé si nécessaire. Sélectionnez la température désirée et appuyez sur le bouton rotatif .

Exemple: préchauffer l'appareil à 190°C, puis cuire pendant 20 minutes.

1. Appuyez 2 fois sur la touche  pour sélectionner la température désirée. L'écran affiche **190 C**.
2. Appuyez sur le bouton rotatif  pour démarrer le préchauffage. L'écran affiche **30:00** et commence à décompter le temps de préchauffage sélectionné.
3. Une fois que la température présélectionnée est atteinte, un bip sonore se répétant à intervalles réguliers est émis.
4. Ouvrez la porte et placez les aliments à l'intérieur du four à micro-ondes.
5. Réfermez la porte.
6. Tournez le bouton rotatif  jusqu'à ce que l'écran affiche **H: 20**.
7. Appuyez sur le bouton rotatif  pour démarrer la cuisson

Remarque: Le temps de cuisson peut être réglé uniquement lorsque la température sélectionnée a été atteinte et que les aliments ont été placés dans le four.

Remarque: Omettez les étapes 2 et 3 si la préchauffe n'est pas nécessaire.

Programmes combinés micro-ondes/chaleur traditionnelle



Pour cette cuisson combinée, 4 positions de réglage sont disponibles.

Température chaleur traditionnelle : 110°C
140°C
170°C
200°C

Le temps de cuisson peut être réglé sur un maximum de 9 heures et 30 minutes.

(l'écran affiche 9H: 30)







Exemple : pour programmer l'appareil pour un temps de cuisson de 28 minutes à une température de 170°C.

1. Appuyez plusieurs fois sur la touche  jusqu'à ce que l'écran affiche 170°C.
2. Tournez le bouton rotatif  jusqu'à ce que l'écran affiche H: 28.
3. Appuyez sur le bouton rotatif  pour démarrer la cuisson.

Sélection de programmes multiples

Avant l'opération, jusqu'à 3 programmes peuvent être sélectionnés pour fonctionner consécutivement, par ex. d'abord décongélation, suivie de cuisson aux micro-ondes et enfin cuisson à chaleur traditionnelle. La fonction « programmes multiples » peut être utilisée avec n'importe quelles fonctions micro-ondes, grill et chaleur traditionnelle.

Exemple : vous utilisez d'abord la fonction décongélation, suivie de la cuisson aux micro-ondes puis de la cuisson à chaleur traditionnelle.

1. Servez-vous de la touche  pour sélectionner un réglage minimal cuisson micro-ondes pour la décongélation.
2. Tournez le bouton rotatif  pour sélectionner le temps de décongélation nécessaire.
3. Servez-vous de la touche  pour sélectionner un réglage micro-ondes à puissance élevée.
4. Tournez le bouton rotatif  pour sélectionner le temps de cuisson micro-ondes nécessaire.
5. Appuyez sur la touche  pour sélectionner la température de cuisson à chaleur traditionnelle requise.
6. Tournez le bouton rotatif  pour sélectionner le temps de cuisson mode chaleur traditionnelle nécessaire.
7. Appuyez sur le bouton rotatif  pour démarrer le « programme multiple ».

Remarque : Les programmes automatiques de cuisson et le programme démarrage rapide ne conviennent pas aux « programmes multiples ».





Si des programmes multiples sont sélectionnés, l'indicateur  est affiché à l'écran.

Conseil : Cette fonction mémoire est particulièrement utile lors de l'utilisation du mode cuisson micro-ondes pour cuire des aliments à différents niveaux de puissance. Un niveau élevé de puissance est d'abord sélectionné, puis la puissance peut être diminuée plus tard afin de conserver les aliments au chaud et pour assurer que la chaleur est distribuée uniformément lorsque les aliments sont déjà cuits.

Programme décongélation :

Ce programme est utile pour décongeler les aliments en sélectionnant un temps de décongélation. Le temps de décongélation peut être réglé à un maximum de 95 minutes.

Exemple : pour programmer l'appareil pour un temps de décongélation de 5 minutes.



1. Tournez le bouton rotatif  dans le sens inverse des aiguilles d'une montre jusqu'à ce que l'écran affiche A-9.
2. Appuyez sur la touche  pour confirmer la sélection du programme.
3. Tournez le bouton rotatif  jusqu'à ce que l'écran affiche 5:00.
4. Appuyez sur le bouton rotatif  pour démarrer le programme de décongélation.

Observations utiles:









- Quatre bips sonores indiquent que les 2/3 du temps de décongélation programmé se sont écoulés. Tournez les aliments et retirez les aliments déjà décongelés. Appuyez sur le bouton rotatif  pour continuer le programme.
- Si, à l'issue du temps de décongélation préprogrammé, les aliments s'avèrent encore congelés, il est recommandé de continuer la décongélation en la limitant à des périodes de 1 minute, jusqu'à la décongélation complète.
- Les aliments conservés dans des récipients en plastique ne pouvant pas passer dans un four à micro-ondes, doivent être laissés quelques temps à température ambiante après leur sortie du congélateur. Attendez que les aliments soient facilement détachables du film ou des parois du conteneur avant de les mettre au four dans un récipient pouvant passer au four à micro-ondes.

Programmes de cuisson automatiques

Ces programmes de cuisson automatiques sont pratiques pour cuire ou réchauffer les aliments sans devoir spécialement programmer, par exemple, le temps de cuisson ou la puissance.

1. Sélectionnez le programme désiré dans le tableau ci-dessous.
2. Tournez le bouton rotatif  dans le sens inverse des aiguilles d'une montre jusqu'à ce que l'écran affiche A-1 à A-9.
3. Servez-vous de la touche  pour sélectionner le poids désiré.
4. Appuyez sur le bouton rotatif  pour démarrer le programme.

L'écran affiche le temps de fonctionnement du programme sélectionné.

Carte	Poids (en g)	Réglages de Puissance
 A-1 Pommes de terre au four	230 g	1
	460 g	2
	690 g	3
 A-2 Boissons	200 ml	1
	400 ml	2
	600 ml	3
 A-3 Popcorn	99 g	99
 A-4 Préchauffage	200 g	200
	300 g	300
	400 g	400
	500 g	500
	600 g	600
	700 g	700
	800 g	800
 A-5 Nouilles	100 g (dans de l'eau froide, 400 ml)	100
	200 g (dans de l'eau froide, 800 ml)	200
	300 g (dans de l'eau froide, 1200 ml)	300
 A-6 Pizza	150 g	150
	300 g	300
	450 g	450
 A-7 Poulet rôti	800 g	800
	1000 g	1000
	1200 g	1200
	1400 g	1400
 A-8 Gâteau	475 g	475
 A-9 Décongélation	Programme décongélation	

A-1 Pommes de terre au four

Posez les pommes de terre crues, avec la peau, dans un plat adéquat et placez-le au centre du four.

A-2 Boissons

Pour réchauffer des boissons et l'eau pour le thé ou le café instantané

A-3 Pop-corn

Pour du popcorn aux micro-ondes (disponible en sachet). Référez-vous toujours aux instructions du fabricant figurant sur l'emballage.

A-4 Réchauffage

Pour réchauffer des aliments solides.

A-5 Nouilles/pâtes

Placez les pâtes dans un récipient adapté et recouvrez-les d'eau ; posez le récipient sur le plateau tournant.

A-6 Pizza

Pour faire cuire des pizzas congelées. Laissez toujours préchauffer l'appareil selon les instructions du fabricant, que vous trouverez sur l'emballage, et sélectionnez le programme automatique de cuisson approprié. Utilisez la grille aux pieds les plus courts.

A-7 Poulet rôti

Placez le poulet entier dans un récipient adapté au milieu du four.

4 bips sonores indiquent que les 2/3 du temps de cuisson pré-programmé se sont écoulés, et la cuisson est interrompue. Retournez le poulet et appuyez sur le bouton rotatif  pour redémarrer la cuisson.

A-8 Gâteau

Ce programme convient pour cuire des gâteaux simples, comme des quatre-quarts. Veuillez vous référer à la recette afin de connaître le temps de pré-chauffage requis. Placez la pâte dans un moule à pâtisserie et posez le moule sur le plateau tournant.



A-9 Décongélation

Voir le paragraphe *Programme décongélation* de ce manuel.

Dispositif de sécurité pour la protection des enfants :

Ce dispositif de sécurité empêche les enfants de faire fonctionner l'appareil sans surveillance.

Pour activer le dispositif de sécurité, appuyez pendant 3 secondes sur la touche .

Le symbole  s'affiche à l'écran. Pour désactiver le dispositif de sécurité, appuyez de nouveau sur la touche  pendant 3 secondes.

Le symbole  disparaît.

Note : En cas de problème lors de la mise en route de l'appareil, vérifiez d'abord que le dispositif de sécurité n'est pas activé.

Eclairage intérieur:

L'éclairage intérieur s'allume lorsque la porte est ouverte ; il reste également allumé pendant le fonctionnement de l'appareil.

Si un programme est terminé, l'éclairage intérieur s'éteint.

Nettoyage

- Assurez-vous, avant tout nettoyage, que l'appareil est débranché de la source d'alimentation et qu'il s'est complètement refroidi.
- Abstenez-vous de nettoyer l'appareil avec de l'eau. Interdisez toute pénétration d'eau (aussi minime soit-elle) dans les fentes d'aération prévues sur les parois intérieures ou extérieures de l'appareil. L'emploi d'appareils de nettoyage à la vapeur pour nettoyer ce four est interdit.
- L'appareil intégral pourra être essuyé à l'aide d'un chiffon non pelucheux légèrement humide et d'un léger détergent de ménage. Essuyez-le ensuite soigneusement pour le sécher.
- N'utilisez aucun produit d'entretien abrasif ou concentré. L'emploi des aérosols spécialement étudiés pour le nettoyage des fours traditionnels disponibles dans le commerce est interdit.
- Les parois intérieures doivent être soigneusement nettoyées après chaque cycle de fonctionnement. La paroi intérieure de la porte, l'encadrement de la porte, l'anneau de rotation et la piste de guidage situés sous le plateau tournant en verre doivent être maintenus constamment en état de propreté.
- Les grilles, le plateau tournant en verre et l'anneau de rotation/axe d'entraînement peuvent être nettoyés à l'eau chaude savonneuse.

Informations supplémentaires

Fiche technique

Dimensions extérieures :	487 mm (H) 460 mm (L) 281 mm (P)
Dimensions intérieures :	
· plateau tournant en verre :	Ø 270 mm
· espace libre au-dessus du plateau tournant en verre :	170 mm
Poids de l'appareil :	15.3 kilos
Tension de service :	230 - 240V~ 50 Hz
Consommation totale d'énergie :	1950 W
· gril	1900 W
· micro-ondes	1400 W
· cuisson chaleur traditionnelle	1950 W
Réglages de la puissance des micro-ondes :	90 W - 900 W

Mise au rebut



Les appareils qui portent ce symbole doivent être collectés et traités séparément de vos déchets ménagers, car ils contiennent des matériaux précieux qui peuvent être recyclés. En vous débarrassant correctement de ces appareils, vous contribuez à la prévention de potentiels effets négatifs sur la santé humaine et l'environnement.

■ Votre mairie ou le magasin auprès duquel vous avez acquis l'appareil peuvent vous donner des informations à ce sujet.

Garantie

Cet appareil est garanti par le fabricant pendant une durée de deux ans à partir de la date d'achat, contre tous défauts de matière et vices de fabrication. Au cours de cette période, toute pièce défectueuse sera remplacée gratuitement. Cette garantie ne couvre pas l'usure normale de l'appareil, les pièces cassables telles que du verre, des ampoules, etc., ni les détériorations provoquées par une mauvaise utilisation et le non-respect du mode d'emploi. Aucune garantie ne sera due si l'appareil a fait l'objet d'une intervention à titre de réparation ou d'entretien par des personnes non-agrées par nous-mêmes. Cette garantie n'affecte pas les droits légaux des consommateurs sous les lois nationales applicables en vigueur, ni les droits du consommateur face au revendeur résultant du contrat de vente/d'achat. Si votre appareil ne fonctionne plus normalement, veuillez l'adresser, sous emballage solide, à une de nos stations de service après-vente agréées, muni de votre nom et adresse. Si vous retournez votre appareil pendant la période de garantie, n'oubliez pas de joindre à votre envoi la preuve de garantie (ticket de caisse, facture etc.) certifiée par le vendeur.

Microwave oven**Beste Klant,**

Voordat men de magnetron oven gebruikt moet men de gebruiksaanwijzing goed doorlezen en deze goed bewaren voor later gebruik. Dit apparaat moet alleen gebruikt worden door personen bekend met de gebruiksaanwijzing.

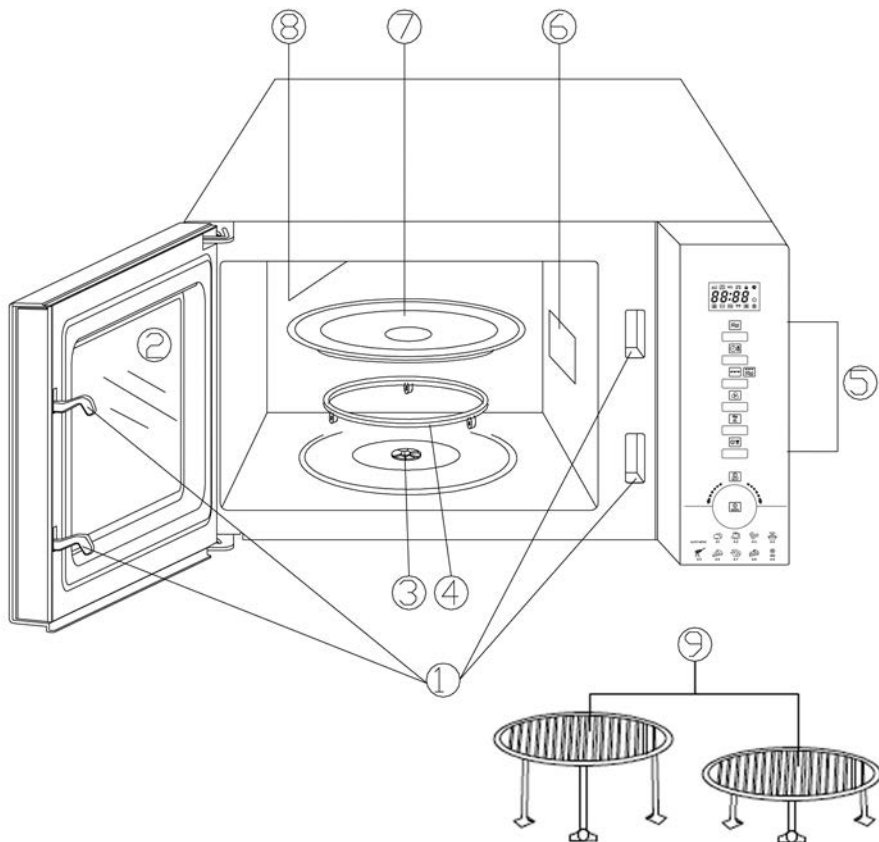
Onderdelen van het apparaat

1. Deursluitingen
2. Kijkraam
3. Aandrijfunit
4. Rolring
5. Controlepaneel

6. Beschermende afdekking en binnenverlichting
7. Glazen draaiplaat
8. Grill verwarmingselement
9. Grillrekken

Details controlepaneel

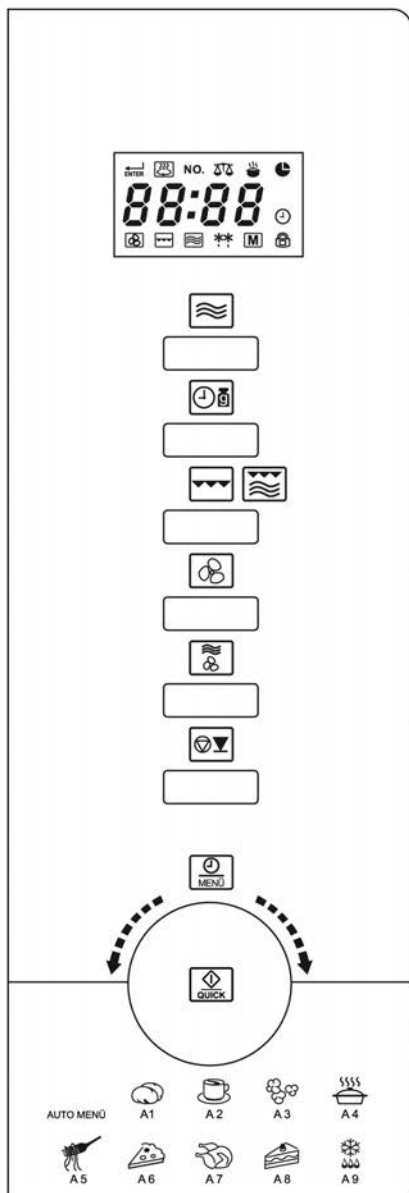

Knop	Functie
	Microwave
	Klok / Gewicht
	Grill
	Grill en microwave combinatie
	Hete lucht
	Microwave en hete lucht combinatie
	Stop / Onderbreken
Draaibare controle	Functie
	Start / Snel start
	Automatische kookprogramma's / Tijd

Display



- Invoer mode
- Voorverwarmen
- NO.** - Automatische programma's
- Hoeveelheid van units in de automatische kookprogramma's
- Gebruik
- Looptijd

De display area geeft de huidige tijd van de dag aan, of tijdens gebruik, de looptijd geprogrammeerd en functies geselecteerd door jou.

- Klok
- Hete lucht functie
- Grill functie
- Microwave functie
- Ontdooien
- Memory mode
- Devies veilig voor kinderen

Veiligheidsaanwijzingen**Belangrijke veiligheidsaanwijzingen**

De volgende aanwijzingen alstublieft goed doorlezen en deze handleiding bewaren voor toekomstige raadpleging.

Aansluiting

Deze combimagnetron mag alleen worden aangesloten op een volgens de voorschriften geïnstalleerd geaard stopcontact. Zorg ervoor dat de netspanning overeenkomt met de spanning aangegeven op het typeplaatje. Dit product komt overeen met de richtlijnen aangegeven op het CE label.

Plaatsen van het apparaat

- Plaats de combimagnetron altijd op een stabiele en vlakke, hittebestendige ondergrond en zorg ervoor dat deze beschermd is tegen hitte en vochtigheid.
- Gebruik het apparaat niet buiten.
- De poten aan de onderkant van het apparaat mogen niet verwijderd worden.
- Zorg voor voldoende ventilatie. Plaats nooit voorwerpen op het apparaat en zorg ervoor dat er voldoende ruimte aanwezig is tussen het apparaat, de muur en andere voorwerpen:

Zijkanten: 7.5 cm

Achterkant: 7.5 cm

Bovenkant: 30.0 cm

Het apparaat mag nooit in een kast geplaatst worden. Wanneer men het apparaat neerzet, moet men ervoor zorgen dat het niet direct onder een keukenkastje of een ander voorwerp geplaatst wordt.

Belangrijke aanwijzingen

- **Attentie: Bepaalde voedselsoorten kunnen tot ontbranding overgaan. Laat het apparaat nooit onbeheerd achter wanneer men de magnetron-, grill-, hete-lucht- of de combinatiefuncties gebruikt.**
- De magnetronfunctie is alleen geschikt voor ontdoeien, opwarmen en koken van voedsel. **Waarschuwing:** Iedere poging om voedsel of kleding te drogen, het opwarmen van verwarmingskussen, huisslippers, sponzen, natte schoonmaakkleding enz. kunnen letsel, verbranding of brand veroorzaken.
- Geen verantwoordelijkheid wordt geaccepteerd wanneer er schade ontstaat tijdens onjuist gebruik van het apparaat of wanneer men de gebruiksaanwijzing niet volgt.
- Gebruik alleen geschikt keukengerei. Gebruik geen metalen houders voor het opwarmen van etenswaren of drankjes tijdens gebruik van de magnetronfunctie. Voor gedetailleerde informatie, alstublieft de paragraaf *Gebruik altijd geschikt keukengerei* raadplegen.
- Dit apparaat is niet geschikt voor gebruik met een externe tijd klok of een apart afstandsbedienings systeem.

- Dit apparaat mag gebruikt worden door kinderen (tenminste 8 jaar oud) en door personen met verminderde fysieke, zintuiglijke of mentale bekwaamheden, of gebrek van ervaring en kennis, wanneer deze onder begeleiding zijn of instructies ontvangen hebben over het gebruik van dit apparaat en volledig de gevaren en veiligheidsvoorschriften begrijpen.
- Kinderen mogen niet met het apparaat spelen.
- Kinderen mogen geen schoonmaak of onderhoudswerkzaamheden verrichten aan dit apparaat tenzij dit onder toezicht gebeurt.
- Het apparaat en het snoer moeten altijd goed uit de buurt gehouden worden van kinderen jonger dan 8 jaar.
- Om elektrische schokken te voorkomen dit apparaat nooit met water schoonmaken of onderdompelen.
- **Waarschuwing:** vanwege de hoge temperaturen die ontstaan tijdens het gebruik in de combinatie functies, mogen kinderen dit apparaat niet gebruiken zonder begeleiding van een volwassene.
- Bij gebruik van de combinatie functies of de grill en/of heteluchtfuncties, wees dan uiterst voorzichtig niet de verwarmingselementen aan de binnenkant aan te raken.
- Gebruik geen stoomapparaten voor het schoonmaken.
- Schakel het apparaat altijd uit na gebruik en verwijder de stekker uit het stopcontact:
 - voor het schoonmaken,
 - in geval van problemen.
 - na elk gebruik.
- Trek de stekker niet aan het snoer uit het stopcontact, maar aan de stekker zelf.
- **Let op:** De buitenkant van dit apparaat kan zeer heet worden tijdens gebruik. Er kan stoom uitgestoten worden via de ventilatiegaten: gevaar voor verbranding.
- Plaats het apparaat nooit op een hete ondergrond of in de buurt van open vuur of brandbare gassen. Zorg dat het snoer niet in aanraking komt met een hete ondergrond. Laat het snoer nooit los hangen.
- Wanneer de unit niet goed schoongemaakt wordt, zal de kwaliteit van de oppervlakken verminderen, met mogelijk als gevolg een verkorting van de levensduur evenals mogelijk gevaar voor de gebruiker. Alle etensresten moeten daarom direct verwijderd worden. Voor uitvoerige informatie over het schoonmaken van het apparaat, de paragraaf *Schoonmaken* raadplegen.
- Dit apparaat is bestemd voor huishoudelijk of gelijkwaardig gebruik, zoals
 - in bedrijfskeukens, in winkels, kantoren of andere bedrijfsruimtes,
 - in agrarische instellingen,
 - door klanten in hotels, motels enz. en gelijkwaardige accommodaties,
 - in bed and breakfast gasthuizen.
- **Pas op:** Ieder onderhoud- of reparatiewerk dat aan de combimagnetron gedaan wordt waarbij men de beschermende platen moet verwijderen, is zeer gevaarlijk voor ongetrainde personen. Dit is inclusief de vernieuwing van het speciale snoer

of het verwisselen van de binnenlamp. De magnetron mag nooit opengeschroefd worden behalve door getraind personeel. Indien dit apparaat kapot is, stuur het dan op aan de klantenservice van de fabrikant. Het adres staat vermeld op de garantiekaart.

- Wanneer men vloeistoffen opwarmt in de combimagnetron kan de vloeistof het kookpunt bereiken zonder dat dit zichtbaar wordt. Het is daarom erg belangrijk dat men zeer voorzichtig is met het aanpakken van bakjes tijdens het verwijderen ervan uit het apparaat.
Om overkoken te voorkomen, kan men een hittebestendige glazen staaf in een bakje plaatsen tijdens het verhittingsproces.
- Eieren in hun schaal of heel hard gekookte eieren mag men nooit in de combimagnetron opwarmen. Er is een grote kans dat deze exploderen zelfs als het opwarmingsproces al klaar is.
- **Pas op:** Het is ook zeer gevaarlijk om vloeistoffen of vast voedsel op te warmen in afgesloten bakjes omdat ook hier het gevaar voor explosie zeer groot is.
- De inhoud van babyflessen of van glazen potjes met babyvoedsel moet goed geroerd of geschud worden om ervoor te zorgen dat de warmte gelijkmatig verdeeld wordt. **Om pijn en gevaarlijke verbranding te voorkomen, moet men altijd eerst de temperatuur controleren voordat men het kind het eten geeft.**
- Wanneer men voedsel opwarmt of kookt dat verpakt is in brandbare materialen zoals plastic of papier, dan bestaat er gevaar dat deze materialen ontbranden. Het is tevens mogelijk dat voedsel uitdroogt of ontbrandt wanneer de gekozen kooktijd te lang is. Vet en olie zijn ook zeer brandbare stoffen. Het is daarom zeer belangrijk om bij het apparaat te blijven wanneer het in gebruik is. Zeer brandbare stoffen zoals geconcentreerde alcohol mogen natuurlijk nooit verhit worden.
- Wanneer er rook zichtbaar is tijdens gebruik, moet men de deur gesloten houden om eventuele vlammen te doven. Schakel het apparaat onmiddellijk uit en haal de stekker uit het stopcontact.
- Om gevaar van verbranding te voorkomen moet men altijd een pannelap gebruiken wanneer men voedsel uit de magnetron verwijderd. Keukengerei zal niet alleen heet worden tijdens gebruik van de grill- en hete lucht functies maar ook tijdens gebruik van de magnetron.
- Speciale voedselthermometers (zoals gebruikt in gewone bakovens) zijn niet geschikt voor gebruik in magnetrons.

Voor het eerste gebruik

- Controleer na het uitpakken en elke keer wanneer men het apparaat aansluit op het stopcontact, het apparaat en het snoer op eventuele beschadigingen.
- **Let op:** Zorg ervoor dat de deur (inclusief het kijkvenster en de deursluitingen) niet beschadigd of verbogen zijn en sluit de deur stevig in het deurframe. Dit is belangrijk om te voorkomen dat er geen microgolven vrijkomen tijdens het gebruik. Tevens moet men om dezelfde redenen de behuizing van buiten en van binnen

controleren.

In geval van schade dit apparaat niet gebruiken totdat het gerepareerd is door een gekwalificeerde monteur.

- Verwijder al het pakmateriaal aan de buiten en binnenkant. Al deze materialen zijn geschikt voor recycling.
- **Verwijder nooit** de zelfklevende, beschermende folie aan de binnenkant van de deur, aan de rolring/aandrijfunit, of de grijsbruine afdekking (6) naast de verlichting aan de rechterkant van het interieur.
- **Waarschuwing:** Houdt kinderen weg van inpakmateriaal, daar deze een bron van gevaar zijn bv. door verstikking.
- Voordat men het apparaat voor het eerst gebruikt of wanneer men het apparaat voor lange periode niet gebruikt heeft, moet men deze eerst goed schoonmaken zoals staat beschreven in deparagraaf *Schoonmaken*.
- Installeer de rolring/aandrijfunit en de glazen draaiplaat in de unit.
- Gebruik dit apparaat nooit zonder de rolring/aandrijfunit en de glazen draaiplateau juist geplaatst zijn.
- Laat voordat men de combimagnetron gebruikt, het apparaat ongeveer 10 minuten opwarmen op de grillstand (zonder dat de magnetronfunctie geactiveerd is). Dit doet de geur verwijderen die normaal aanwezig is, wanneer men de grill voor de eerste keer gebruikt. Een kleine hoeveelheid rook zal zichtbaar zijn. Dit is normaal, maar zorg voor voldoende ventilatie.
- Dit apparaat is een groep 2 klasse B ISM devies. Groep 2 bevat alle ISM divisies (industriële, wetenschappelijk, medisch) welke radio energie golven gebruiken en/of radio energie golven afgeven in de vorm van elektromagnetische radiatie om materialen te bewerken; het bevat ook een vonk erosie devies. Klasse B specificeert een devies ontworpen voor huishoudelijk gebruik, of ieder gelijkwaardig devies aangesloten op het stroomnet wat huishoudelijke units voorziet.

Let op: Schakel het apparaat nooit aan tenzij het voedsel dat men wil koken of opwarmen in de combimagnetron geplaatst is. Gebruik van dit apparaat wanneer het leeg is, kan schade veroorzaken aan het apparaat.

De magnetronfunctie (Groep II in overeenstemming met EN 55011)

In dit apparaat wordt elektromagnetische energie opgewekt, waardoor de moleculen in het voedsel (voornamelijk watermoleculen) versnellen en ervoor zorgen dat het voedsel warm wordt. Voedsel met een hoog watergehalte zal daarom sneller heet worden dan droog voedsel. De hitte wordt geleidelijk opgebouwd in het voedsel. Keukengerei, bakjes en borden die gebruikt worden, worden alleen heet vanwege het hete voedsel.

Gebruik altijd geschikt keukengerei

- Plaats voedsel nooit direct op de glazen draaiplaat. Gebruik altijd een geschikt bord of een bakje. Zorg ervoor dat het bakje niet buiten de rand van de glazen draaiplaat steekt.
- Metalen voorwerpen moeten nooit gebruikt worden in de magnetron oven daar deze de bestraling reflecteren en men het voedsel hierdoor niet kan koken of opwarmen. Metalen voorwerpen veroorzaken ook vonken die schade aan het apparaat kunnen veroorzaken.
- Als vaste regel moet men geen metalen voorwerpen of aluminium folie gebruiken in de microwave oven. Sommige verpakkingen hebben aluminium folie of metalen draden onder een laag papier en zijn daarom niet geschikt voor de microwave oven.
Wanneer men in een recept aluminiumfolie moet gebruiken zorg dan dat het voedsel zeer goed is ingepakt zonder dat er luchtzakken aanwezig zijn en dat er voldoende ruimte, minimale **afstand van 2.5cm**, tussen de aluminiumfolie en de binnenwand van de magnetron oven aanwezig is.
- Zorg er altijd voor dat bakjes of borden geen metalen decoratie hebben zoals gouden randen of gekleurde metalen deeltjes. Lood kristallen voorwerpen zijn ook niet geschikt. Zorg er altijd voor dat bakjes geen holle onderdelen hebben (zoals in de handvaten). Poreus materiaal kan water hebben geabsorbeerd tijdens het schoonmaken en is daarom ook niet geschikt. Bakjes en keukengerei gemaakt van "melamine" plastic materiaal absorberen energie en zijn ook niet geschikt.

Gebruik van de microwave functie

- Bakjes gemaakt van hittebestendig glas of porcelijn zijn zeer geschikt voor gebruik in de microwave oven.
- Plastic is alleen geschikt wanneer het hittebestendig is.
- Kookcontainers die speciaal ontworpen zijn voor gebruik in de microwave oven zijn beschikbaar van meeste keukengerei winkels.
- Kookzakken enz moeten doorgeprikt worden om te zorgen dat de hoge druk weg kan tijdens het koken.

Gebruik de grill of de hete lucht functie

- Met deze functies, mag men hittebestendige containers of borden gebruiken die geschikt zijn voor gewone ovens, maar gebruik geen plastic items.
- Het voedsel dat men wil koken wordt direct op het grillrek geplaatst welke dan op de glazen draaiplaat geplaatst wordt.



Gebruik de microwave/grill of microwave/hete lucht combinatie

- Wanneer men de combinatie functies gebruikt, zullen de microwave en grill of hete lucht functies afwisselend werken. De containers of borden moeten daarom geschikt zijn voor de microwave **en** tevens hittebestendig zijn. Vanwege de hoge temperatuur is het beter om geen plastic te gebruiken. Zorg ervoor dat de containers die men gebruikt geen metalen onderdelen bevatten.

Gebruik

Algemene informatie over programmering van het apparaat

Voor optimale resultaten, deze microwave oven gebruikt ultramoderne elektronica

- Als een programmareeks in uitvoering is, kan de in gebruik zijnde instelling zichtbaar worden gemaakt door op de bijbehorende toets te drukken. B.v., als tijdens het magnetronprogramma op  wordt gedrukt, zal de geselecteerde vermogensinstelling visueel worden weergegeven.
- Een programma kan onderbroken worden door op de  knop te drukken.
- Om het programma te hervatten, druk op de draaibare controle .

Akoestisch signaal



Wanneer een controleknop is ingedrukt of wanneer de draaibare controle word gedraaid, zal correct invoeren erkent worden met een piep signaal.

Om het signaal te stoppen, druk op de  knop en houdt deze voor drie seconden ingedrukt.

Let op: Stoppen van het piepsignaal op deze manier zal alleen het gebruik van de controleknop of draaibare controle beïnvloeden; de signalen welke de programma volgorde aangeven zullen actief blijven.

Om het signaal te heractiveren, drukt men nogmaals op de  knop en houdt deze voor drie seconden ingedrukt.

Algemene volgorde van bediening

- Plaats het voedsel dat opgewarmd moet worden in een geschikt bakje. Plaats het bakje op het draaiplateau van de magnetron.
- Wanneer voedsel wordt gekookt met gebruik van microgolven moet het afgedekt worden om uitdrogen te voorkomen. Glazen of kunststof deksels geschikt voor gebruik in magnetrons zijn te verkrijgen bij huishoudspecialisten.
- Wanneer men de grill, hete lucht of welke andere combinatie functie gebruikt, mag men het te koken voedsel niet afdekken.
- Het voedsel wordt direct op het grillrek geplaatst welke dan op de glazen draaiplaat geplaatst wordt.
- Sluit de deur en kies het gewenste programma.
- Wanneer men het programma activeert, begint het draaiplateau te draaien; als het apparaat in werking is zal de binnenverlichting aanblijven.
- Als de deur wordt geopend wanneer het apparaat in werking is of op  wordt gedrukt, (b.v. om het voedsel te roeren of om te draaien teneinde er zeker van te zijn dat de temperatuur gelijkmatig wordt verdeeld), zullen de timer- en programmafuncties worden onderbroken. Wanneer nodig, mag de kooktijd verandert worden. Het programma zal alleen automatisch verder gaan nadat de deur gesloten is en de draaibare controle  knop wordt ingedrukt.
- Druk tweemaal op  om het programma te onderbreken .
- 4 pieptonen geven aan dat de voorgeprogrammeerde tijd is verstreken; op hetzelfde moment zal de binnenverlichting worden uitgeschakeld en de display geeft 'End' aan.
- Open de deur en verwijder het bakje met voedsel.
- Om te zorgen dat de warmte gelijkmatig over het voedsel verdeeld wordt kan men het voedsel enkele minuten laten staan.

Let op: Wanneer de deur niet onmiddellijk geopend word nadat de voorgeprogrammeerde gebruikstijd verlopen is, zullen 4 piepsignalen iedere 2 minuten hoorbaar zijn.

Let op: De volgende stappen worden gebruikt voor het instellen van de kooktijd:

- 0 – 5 minuten : 10-seconden stappen
- 5 – 10 minuten : 30-seconden stappen
- 10 – 30 minuten : 1-minuut stappen
- 30 – 95 minuten : 5-minuut stappen





Afkoelfunctie:

Deze microwave oven heeft een automatische koelingsfunctie.

Na iedere gebruikstijd langer dan twee minuten, zal de koelingsventilator automatisch voor drie minuten draaien nadat het programma stopt.

Klok :

Wanneer de klok op het powernet is aangesloten, geeft deze '1:00' aan en zal men een akoestisch signaal horen.

1. Druk op  één of twee keer om te kiezen tussen de 12 of 24 uur display format. De display geeft **Hr 24** of **Hr 12**.
2. Draai de draaibare controle  om het correcte uur in te stellen.
3. Druk op . De minuten worden zichtbaar.
4. Draai de draaibare controle  om de correcte minuten in te stellen.
5. Druk op  om het tijd instellen te voltooien. Het ':' symbool knippert en de juiste tijd zal aangegeven worden.

Het tijd instel proces kan gestopt worden door op de  toets te drukken.



Na een stroomstoring moet de klok opnieuw worden ingesteld.

De magnetronfunctie :

Voordat de programmareeks voor koken gestart wordt, moet het apparaat geprogrammeerd worden door de juiste stand (microwave), het benodigde vermogen en de kooktijd te selecteren. Het vermogen wordt geselecteerd door bij herhaling op  te drukken. De kooktijd kan ingesteld worden tot een maximum van 95 minuten.

	Vermogensinstellingen			
	Vermogen (P)	Display	Type	
1 x	900 W	P100 (100 %)	Hoog	Opwarmen vloeistoffen, koken
2 x	810 W	P-90 (90 %)		
3 x	720 W	P-80 (80 %)		
4 x	630 W	P-70 (70 %)	Middelhoog	Ontdooien en opwarmen diepvriesmaaltijden
5 x	540 W	P-60 (60 %)		
6 x	450 W	P-50 (50 %)	Midden	Koken fijn voedsel
7 x	360 W	P-40 (40 %)		
8 x	270 W	P-30 (30 %)	Ontdooien	Ontdooien voedsel
9 x	180 W	P-20 (20 %)		
10 x	90 W	P-10 (10 %)	Ontdooien	Ontdooien gevoelig voedsel
11 x		P-00 (00 %)	Geen microwave functie, alleen koelingsventilator	

Voorbeeld: Om de magnetronfunctie voor een kooktijd van 5 minuten bij 50 % vermogen te programmeren.

1. Druk op  6 keer. De display zal **P 50** aangeven.
2. Draai de draaibare controle  totdat de display **5:00** aangeeft.
3. Druk op de draaibare controle  om het programma te starten.

Snelprogramma

De meest gebruikte microwave tijdstanden kunnen worden opgeroepen door simpelweg op de draaibare controle  te drukken. Met deze functie is de microwave vermogeninstelling **altijd 100 %**. Iedere keer dat men op de draaibare controle drukt zal er 30 seconden bij de kooktijd komen. De maximale programmeerbare tijd is 10 minuten.

Let op: het kookproces begint onmiddellijk wanneer de draaibare controle is ingedrukt.

Voorbeeld: om de microwave functie te programmeren voor een kooktijd van 2 minuten bij 100 % vermogen.

Druk 4 keer op de draaibare controle . De display geeft nu **2:00** aan en microwave zal nu starten.

Grillrek

Het voedsel dat men wil koken wordt direct op het grillrek geplaatst welke dan op de glazen draaiplaat geplaatst wordt.



- Voor grillen, moet het rek in de langere voeten geplaatst worden.
- Wanneer men de hete lucht convectie functie gebruikt, gebruik dan het rek met de kortere voeten.

Grill functie

Het grillproces maakt gebruik van stralingshitte om het voedsel te bewerken. Dit programma is geschikt voor het koken van gegratineerde gerechten of voor het grillen van dunne stukken vlees.

Het programma is geselecteerd door op  te drukken. De maximaal instelbare kooktijd is 95 minuten.

Voorbeeld: om de unit te programmeren voor een grilltijd van 30 minuten.

1. Druk eenmaal op . De display geeft 'GrL' aan.
2. Draai de draaibare controle  totdat de display **30:00** aangeeft.
3. Druk op de draaibare controle  om het kookproces te starten.

Omdat het vlees omgedraaid moet worden als één zijde voldoende gebruid is en het uit de magnetron genomen moet worden als beide kanten gaar zijn, moet dit hele proces goed in de gaten gehouden worden.

Grill/microwave combinatie programma's

Voor deze grill/microwave combinatie, twee programma standen zijn beschikbaar.



De kooktijd kan ingesteld worden tot maximaal 95 minuten.

Zetting 1:

De microwave functie is actief voor 30 % van de voorgeprogrammeerde tijd, de grill functie voor 70 %.

Dit programma is geschikt voor het koken van vis of koken van 'au gratin'.

Voorbeeld: om de unit te programmeren voor het kooktijd van 30 minuten op zetting 1



1. Druk tweemaal op .
De display geeft 'Co-1' aan.
2. Draai de draaibare controle  totdat de display **30:00** aangeeft.
3. Druk op de draaibare controle  om het kookproces te starten.

Zetting 2:

De microwave functie is actief voor 55% van de voorgeprogrammeerde tijd, de grill functie voor 45%.

Dit programma is geschikt voor het koken van aardappelen of gevogelte.

Voorbeeld: om de unit te programmeren voor het kooktijd van 12 minuten op zetting 2

1. Druk drie maal op .
De display geeft 'Co-2' aan.
2. Draai de draaibare controle  totdat de display **12:00** aangeeft.
3. Druk op de draaibare controle  om het kookproces te starten.





Hete lucht functie

Met deze functie zal hete lucht door het apparaat circuleren. Hierbij wordt een gelijkmatig kook- en bruiningsproces bereikt. Het voorprogrammeerbare temperatuur bereik van dit apparaat is tussen 110°C en 200°C. De temperatuur wordt ingesteld door herhaaldelijk op de -toets te drukken. De kooktijd kan ingesteld worden tot een maximum van 9 uur en 30 minuten.

(Display 9H: 30)

Indien gewenst wordt de oven voorverwarmd. Selecteer de gewenste temperatuur en druk op de draaibare controle .

Voorbeeld: Het apparaat moet worden voorverwarmd tot 190°C, gevolgd door een grilltijd van 20 minuten.

1. Druk op  2 keer om de gewenste temperatuur te kiezen. De display geeft **190 C** aan.
2. Druk op de draaibare controle  om het voorverwarmen te starten. De display geeft **30:00** aan en zal beginnen met aftellen van de geselecteerde voorverwarmingstijd.
3. Zodra de ingestelde temperatuur bereikt is zal men een piepsignaal horen, wat na bepaalde tijd herhaalt zal worden.
4. Open de deur en plaats het voedsel in de ovenruimte.
5. Sluit de deur.
6. Draai de draaibare controle  totdat de display **H: 20** aangeeft.
7. Druk op de draaibare controle  om het kookproces te starten.

Let op: De kooktijd kan alleen ingesteld worden wanneer de geselecteerde temperatuur bereikt is, en het voedsel in de overruimte geplaatst is.

Noot: Stap 2 en 3 kan achterwege gelaten worden als voorverwarmen niet nodig is.

Microwave/hete lucht combinatie programma's :



Voor deze combinatie, vier programma standen zijn beschikbaar.

Hete lucht temperatuur: 110°C
140°C
170°C
200°C

De kooktijd kan ingesteld worden tot maximaal 9 uur en 30 minuten.

(Display 9H: 30)

Voorbeeld: om de unit te programmeren voor een kooktijd van 28 minuten met een temperatuur van 170°C.

1. Druk op  meerdere keer totdat de display 170°C aangeeft.
2. Draai de draaibare controle  totdat de display **H: 28** aangeeft
3. Druk op de draaibare controle  om het kookproces te starten.

Zetten van meerdere programma's

Voor het gebruik, kan de microwave ingesteld worden om tegelijkertijd 3 programma's te laten lopen, b.v. eerst ontdooien, gevolgd door de microwave en de hete lucht functie. Dit meervoudige programma feature kan gebruikt worden met elk van de microwave, grill en hete lucht functies.

Voorbeeld: gebruik eerst de ontdooifunctie, gevolgd door de microwave en de hete lucht functie.

1. Gebruik de  knop om een lagere stand van de microwave te gebruiken voor het ontdooien.
2. Draai de draaibare controle  om de gewenste ontdooitijd in te stellen.
3. Gebruik de  knop om een hoge microwave stand in te stellen.
4. Draai de draaibare controle  om de gewenste microwave kooktijd in te stellen.
5. Gebruik de  knop om de gewenste hete lucht temperatuur in te stellen.
6. Draai de draaibare controle  om de gewenste hete lucht kooktijd in te stellen.
7. Druk op de draaibare controle  om het meervoudige programma selectie te starten.

Let op: De automatische kookprogramma's en het snel-programma zijn niet geschikt voor meervoudig programmeren.





Wanneer meerdere programma's zijn ingesteld, zal de indicatie **M** aangegeven worden in de display.

Hint: Deze memory functie is speciaal behulpzaam wanneer men de microwave gebruikt om voedsel op verschillende vermogen standen te koken. Terwijl een hogere vermogen stand later zal worden gekozen, kan het vermogen later verlaagd worden zodat men het voedsel warm kan houden, en om ervoor te zorgen dat de hitte gelijkmatig over het voedsel verdeeld wordt wanneer het voedsel klaar is.

Ontdooi programma:

Dit programma is geschikt voor het ontdooien van voedsel door de ontdooitijd in te stellen. De ontdooitijd kan ingesteld worden tot maximaal 95 minuten.

Voorbeeld: om de unit te programmeren voor een ontdooitijd van 5 minuten.



1. Draai de draaibare controle  linksom totdat de display **A-9** aan geeft.
2. Druk op  knop om de programma selectie vast te leggen.
3. Draai de draaibare controle  totdat de display **5:00** aan geeft.
4. Druk op de draaibare controle  om het ontdooi programma te starten.

Nuttige tips:





- Vier pieptonen zullen aangeven dat 2/3 van het ontdooiprogramma verlopen is. Draai het voedsel om, en verwijder het voedsel wat al ontdooid is. Druk op de draaibare controle  om het programma voort te zetten.
- Voor het geval het voedsel niet helemaal is ontdooid als de voorgeprogrammeerde ontdooitijd verstreken is, dan verdient het aanbeveling eventuele verdere ontdooitijden steeds met perioden van niet meer dan 1-minuut te verlengen tot het voedsel helemaal is ontdooid.
- Men moet voedsel dat in plastic containers verpakt is, en welke niet geschikt zijn voor magnetron ovens, eerst een poosje laten staan nadat deze uit de diepvriezer gehaald zijn. Wacht tot het voedsel gemakkelijk van het plastic kan worden losgemaakt voordat het in een bakje wordt gedaan, dat geschikt is voor magnetrons.





Automatische kookprogramma's

Deze automatische kookprogramma's zijn nuttig als voedsel gekookt of verwarmd wordt zonder dat specifieke instellingen geprogrammeerd hoeven te worden zoals vermogen of

1. Selecteer het gewenste programma van de tabel hieronder.
2. Draai de draaibare controle  linksom totdat de display **A-1** tot **A-9** aan geeft.
3. Gebruik de  knop om het gewenste gewicht te selecteren.
4. Draai de draaibare controle  om het programma te starten.

De display geeft de looptijd van het geselecteerde programma aan.

Menu	Gewicht (in g)	Instellingen
 A-1 Gebakken aardappel	230 g	1
	460 g	2
	690 g	3
 A-2 Dranken	200 ml	1
	400 ml	2
	600 ml	3
 A-3 Popcorn	99 g	99
 A-4 Opwarmen	200 g	200
	300 g	300
	400 g	400
	500 g	500
	600 g	600
	700 g	700
	800 g	800

 A-5 Noedels, pasta	100 g (in koud water, 400 ml)	100
	200 g (in koud water, 800 ml)	200
	300 g (in koud water, 1200 ml)	300
 A-6 Pizza	150 g	150
	300 g	300
	450 g	450
 A-7 Geroosterde kip	800 g	800
	1000 g	1000
	1200 g	1200
	1400 g	1400
 A-8 Gebak	475 g	475
 A-9 Ontdooien	Ontdooiprogramma	

A-1 Gebakken aardappel

Plaats een rauwe, ongeschilde aardappel op een geschikte plaat, en plaats de plaat in het midden van de oven.

A-2 Dranken

Om dranken en heet water op te warmen voor thee of voor instant koffie

A-3 Popcorn

Voor microwave popcorn (beschikbaar in zakken). Altijd de instructies van de van de fabrikant op de verpakking volgen.

A-4 Opwarmen

Voor het opwarmen van vast voedsel.

A-5 Noodles/pasta

Plaats de pasta in een geschikte container, en zorg dat het onder koud water valt; plaats de container op de draaiplaat.

A-6 Pizza

Voor het bakken van diepgevroren pizza. Laat het apparaat altijd opwarmen volgens de instructies van de fabrikant, welke men op de verpakking kan vinden, en kies dan het juiste automatische programma. Gebruik het onderste grillrek.

A-7 Geroosterde kip

Plaats een hele kip op een geschikte container in het midden van de oven.

Vier piepsignalen zullen aangeven dat 2/3 van de ingestelde kooktijd verlopen is. Draai de kip nu om en druk op de draaibare controle  om het kookproces te hervatten.

A-8 Cake

Dit programma is geschikt voor het bakken van simpele gewone pound cakes. Gebruik de toepasselijke recept informatie voor de benodigde opwarm tijden. Plaats het deeg in een bakvorm en plaats de bakvorm op de draaiplaat.



A-9 Ontdooien

Zie de *Ontdooiprogramma* sectie van deze gebruiksaanwijzing.

Veiligheidsinrichting voor kinderen:

Deze veiligheidsinrichting dient om te voorkomen dat kinderen het apparaat zonder toezicht in werking stellen.

Om de veiligheidsinrichting te activeren, druk op  gedurende 3 seconden.

Het  symbool word zichtbaar in de display. Om de veiligheidsinrichting uit te schakelen, druk opnieuw op  gedurende 3 seconden.

Het  symbool zal verdwijnen.

Noot: Ingeval u met het apparaat een schakelprobleem heeft, eerst controleren of de veiligheidsinrichting niet geactiveerd is.

Binnenverlichting:

De binnenverlichting zal aangaan wanneer de deur geopend wordt; het zal aanblijven tijdens gebruik. Wanneer een programma voltooid is, zal het licht uitgaan.

Schoonmaken

- Voordat men het apparaat schoonmaakt moet men zorgen dat de stekker is verwijderd uit het stopcontact en het apparaat volledig is afgekoeld.
- Maak het apparaat niet schoon met water. Zorg ervoor dat geen water - hoe klein de hoeveelheid ook is - in de ventilatie gaten komt aan de binnenkant of buitenkant van het apparaat. Gebruik geen stoomapparaten voor het schoonmaken.
- Het hele apparaat mag schoongemaakt worden met een vochtige pluisvrije doek en een zachte huishoudzeep. Veeg goed droog hierna.
- Gebruik geen schurende of bijtende schoonmaakmiddelen. Spuitbussen beschikbaar voor commercieel gebruik die speciaal ontworpen zijn voor het schoonmaken van gewone ovens mogen niet gebruikt worden.
- De binnenkant moet schoongemaakt worden na ieder gebruik. De binnenkant van de deur, het deurframe, zowel als de rolring en de geleide rails onder de glazen draaiplaat moeten altijd schoongehouden worden.
- De grillrekken, glazen draaiplaat en rolring/aandrijf eenheid mogen schoongemaakt worden met warm water en zeep.

Aanvullende informatie**Technische specificaties**

Buitenmaten:	487 mm (H) 460 mm (W) 281 mm (D)
Binnenmaten:	
• glazen draaiplaat:	Ø 270 mm
• ruimte boven de glazen draaiplaat:	170 mm
Unit gewicht:	15.3 kg
Gebruiks voltage:	230 - 240V~50 Hz
Totaal stroomgebruik:	1950 W
• grill	1900 W
• magnetron	1400 W
• hete lucht	1950 W
Magnetron output	90 W - 900 W

**Afval weggoeien**

Instrumenten gemerkt met dit symbool moeten apart weggegooid worden van het huishoudelijke afval, daar deze waardevolle materialen bevatten welke men kan recyclen. Juist wegdoen zal het milieu en de menselijke gezondheid beschermen. De plaatselijke autoriteit of handelaar kan daar informatie over geven.

Garantieverklaring

Voor dit apparaat geldt een garantie van twee jaar na de aankoopdatum voor materiaal- en fabrieksfouten. Uitgesloten van garantie is schade die ontstaat is door het niet in acht nemen van de gebruiksaanwijzing, normale slijtage en zeer breekbare onderdelen zoals glazen kannen etc. Deze garantieverklaring heeft geen invloed op uw wettelijke rechten, en ook niet op uw legale rechten welke men heeft als een consument onder de toepasselijke nationale wetgeving welke de aankoop van goederen beheerst. De garantie vervalt bij reparatie door niet door ons bevoegde instellingen.

Microondas

Estimado Cliente,

Antes de utilizar el horno microondas, le recomendamos que lea detenidamente las siguientes instrucciones y que conserve este manual de instrucciones como referencia en el futuro. El aparato sólo debe ser usado por personas que se han familiarizado con estas instrucciones.

Componentes del aparato

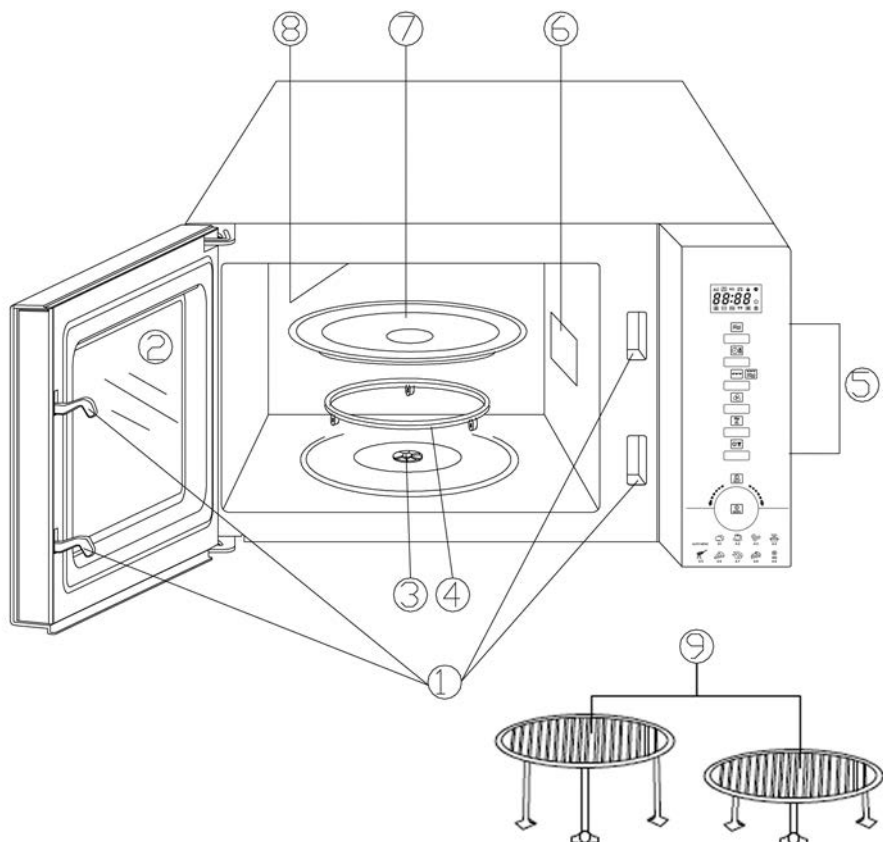

1. Cierres de la puerta
2. Ventanilla de observación
3. Unidad de transmisión
4. Anillo de rodillo
5. Tablero de mando

6. Cubierta protectora y luz interior
7. Plato giratorio de vidrio
8. Resistencia térmica del grill
9. Rejillas para el grill

Información del panel de control

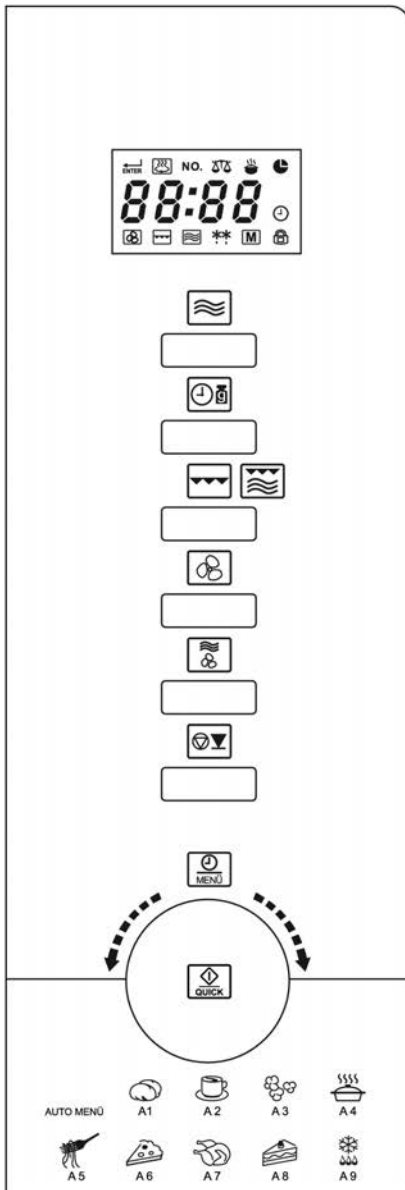

Botón	Función
	Microondas
	Reloj / Peso
	Grill
	Combinación de grill y microondas
	Aire caliente
	Combinación de microondas y aire caliente
	Detener / Interrumpir
Mando giratorio	Función
	Iniciar / Inicio rápido
	Programas Automáticos / Tiempo

Visualizador



- Intro
- Pre calentamiento
- NO.** - Programas automáticos
- Unidad de cantidad en el programa automático de cocción
- Funcionamiento
- Tiempo de funcionamiento

El visualizador indica la hora actual del día o, mientras está funcionando, el tiempo de funcionamiento programado y las funciones seleccionadas por usted.

- Reloj
- Función de aire caliente
- Función grill
- Función microondas
- Descongelación
- Modo de memoria
- Dispositivo de seguridad infantil

Instrucciones importantes de seguridad

Lea atentamente las instrucciones siguientes y conserve este manual de instrucciones para cualquier consulta posterior.

Conexión a la red eléctrica

El aparato sólo debe ser enchufado a una toma conectada a tierra instalada según las normas vigentes. Asegúrese de que la tensión de la red coincide con la tensión indicada en la placa de características. Este producto cumple con las directivas obligatorias que acompañan el etiquetado de la CEE.

Emplazar la unidad

- Coloque siempre el horno microondas sobre una superficie estable y nivelada resistente al calor y asegúrese de que queda protegido de cualquier fuente de calor o de una humedad excesiva.
- No utilice el aparato en exteriores.
- No debe quitarle los pies que se encuentran en la base de la unidad.
- Debe asegurar una ventilación suficiente en todo momento. No coloque objetos encima de la unidad, y asegúrese de que se respeten las siguientes distancias mínimas de una pared u otro objeto:

Lateral: 7.5 cm

Posterior: 7.5 cm

Superior: 30.0 cm

No debe instalarse este aparato dentro de un armario; al colocar el aparato, asegúrese también de no situarlo inmediatamente debajo de un armario o de cualquier otro objeto similar.

Notas importantes

- **Cuidado: Cierta tipo de alimentos puede tener una tendencia a prender fuego. Nunca, bajo ninguna circunstancia, deje el aparato sin supervisión durante la utilización de las funciones microondas, grill, aire caliente o una combinación de estas.**
- Este microondas sólo está diseñado para descongelar, recalentar y cocer comida. **Precaución:** Si intenta secar alimentos o comida, calentar una bolsa térmica, unas zapatillas, una esponja, un paño de cocina mojado, etc. podría sufrir lesiones por combustión o incendio.
- No se acepta responsabilidad alguna si hay averías a consecuencia del uso incorrecto del aparato o si estas instrucciones no han sido observadas debidamente.

- Utilice solo utensilios de menaje adecuados. No utilice ningún recipiente metálico para calentar alimentos o bebidas utilizando la función microondas. Puede consultar información más detallada en la sección *Emplee siempre utensilios de cocina apropiados*.
- El aparato no debe ser utilizado con un temporizador externo ni un sistema de mando a distancia.
- Este aparato podrá ser utilizado por niños (mayores de 8 años) y personas con reducidas facultades físicas, sensoriales o mentales, o sin experiencia ni conocimiento del producto, siempre que hayan recibido la supervisión o instrucciones referentes al uso del aparato y entiendan por completo el peligro y las precauciones de seguridad.
- Los niños no deben jugar con el aparato.
- No se debe permitir que los niños realicen ningún trabajo de limpieza o mantenimiento del aparato a menos que estén bajo vigilancia.
- El aparato y su cable eléctrico siempre se deben mantener fuera del alcance de niños menores de 8 años.
- Para evitar riesgo de electrocución, no limpie la unidad con agua ni la sumerja.
- **Advertencia** debido a las elevadas temperaturas que se alcanzan en las funciones de combinación, los niños no deben utilizar el aparato a menos que estén bajo la supervisión adecuada de un adulto.
- Durante el uso de una combinación de funciones o las funciones de grill y/o aire caliente, evite tocar las resistencias térmicas interiores.
- No emplee aparatos de limpieza con vapor para limpiar el aparato.
- Apague y desenchufe siempre el aparato:
 - antes de la limpieza,
 - en caso de avería.
 - después de cada utilización.
- Cuando se desenchufa la clavija de la pared, nunca tirar del cable de alimentación.
- **Atención:** Las superficies exteriores del electrodoméstico pueden calentarse durante su funcionamiento. También existe peligro de emisión de vapor por las ranuras de ventilación: peligro de quemaduras.
- No deje que el aparato o su cable de alimentación entren en contacto con superficies calientes o fuentes de calor. No permita que el cable de alimentación cuelgue en el vacío y manténgalo lejos de cosas calientes.
- Si el aparato no se mantiene limpio, se producirá el deterioro de su superficie, y en consecuencia una disminución en la vida útil del aparato, además de constituir un peligro para la seguridad del usuario. Por este motivo, se debe eliminar inmediatamente cualquier residuo de alimentos. Para tener información detallada sobre la limpieza del aparato, consulte la sección *Limpieza*.

- Este aparato ha sido diseñado para el uso doméstico u otra aplicación similar, por ejemplo
 - en cocinas de personal, en oficinas y otros puntos comerciales,
 - en empresas agrícolas,
 - por los clientes de hoteles, pensiones, etc. y alojamientos similares,
 - en casas rurales.
- **Atención:** Cualquier trabajo de mantenimiento o reparación que precise la extracción de alguna cubierta protectora contra la radiación del microondas representa un serio peligro para personas no cualificadas. Esto incluye la sustitución del cable especial eléctrico o la bombilla del alumbrado interior. El aparato no debe ser abierto, excepto por personal cualificado. Si es preciso repararlo, se debe mandar el aparato a uno de nuestros servicios de asistencia postventa. Las direcciones se encuentran en el apéndice de este manual.
- Al calentar líquidos en su microondas, el líquido puede calentarse más allá del punto de ebullición sin burbujear visiblemente. Por lo tanto es importante tener muchísimo cuidado al tocar los recipientes, p. ej. al sacarlos del horno. El riesgo de sobrecalentamiento se puede reducir al poner una varilla de vidrio termorresistente en el recipiente durante el calentamiento.
- Los huevos con su cáscara o huevos enteros cocidos no deberán calentarse en un horno microondas, ya que podrían explotar incluso después de que el proceso de calentamiento en el microondas hubiera concluido.
- **Atención:** Es también sumamente peligroso calentar en el aparato líquidos o cualquier tipo de comida sólida dentro de recipientes cerrados, puesto que existe un riesgo real de explosión.
- El contenido de biberones o recipientes de vidrio con comida para niños deben ser revueltos o sacudidos para asegurar que el calor está distribuido de modo uniforme. Para evitar quemaduras dolorosas y peligrosas, controle siempre la temperatura antes de darle de comer al niño.
- Al calentar o cocer comida que está envuelta en materiales combustibles como plástico o papel, hay un riesgo de que estos ardan. También es posible que la comida se seque y hasta puede arder si el tiempo de cocción seleccionado es demasiado largo. La grasa y el aceite también son sustancias inflamables. Por lo tanto, es importante controlar el aparato durante su funcionamiento. Por supuesto que los líquidos altamente inflamables como el alcohol concentrado no deben ser calentados.
- Si observa que está saliendo humo durante el funcionamiento, mantenga la puerta cerrada para inhibir o apagar las llamas si hay. Apague la unidad inmediatamente y saque el enchufe de la toma de pared.

- Para evitar el peligro de quemaduras, hay que utilizar siempre un paño apropiado para el horno al extraer los alimentos del horno, dado que los utensilios y los recipientes de cocina se calientan no sólo durante la utilización de las funciones de grill y aire caliente, sino también durante el funcionamiento del microondas.
- Los termómetros especiales de cocina (como los que se emplean con un horno normal) no son indicados para el uso con los microondas.

Antes de usarlo por primera vez

- Después de desembalarlo y cada vez que conecta la unidad a la red eléctrica, examine la unidad y el cable de alimentación por si hubiera indicios de desperfectos.
- **Nota:** Asegúrese también de que la puerta (incluyendo la ventanilla de observación y los cierres) no está dañada o torcida y ciérrela firmemente contra su marco. Esto es importante porque asegura que no haya escapes de energía de microondas durante el funcionamiento. Por la misma razón debe examinar cuidadosamente la caja entera junto con el interior del horno.
En caso de avería, este aparato no debe ser usado hasta que haya sido reparado por un técnico cualificado.
- Quite todos los materiales de embalaje externos e internos. Todos estos materiales están indicados para el reciclaje.
- **No extraiga** la capa protectora que cubre el interior de la puerta, ni el anillo de rodillo/unidad de transmisión ni la cubierta protectora (6) de color gris-marrón situada junto a la luz en el lado derecho del interior.
- **Precaución:** Mantenga a los niños alejados del material de embalaje, porque podría ser peligroso, existe el peligro de asfixia.
- Antes de utilizar el aparato por vez primera, o tras largos períodos de no utilización, se debe limpiar meticulosamente como viene indicado en la sección *Limpieza*.
- Introduzca el anillo de rodillo/unidad de transmisión y el plato giratorio de vidrio dentro del aparato.
- No ponga el aparato en funcionamiento sin haber instalado correctamente el anillo de rodillo/unidad de transmisión y el plato giratorio de vidrio.
- Antes de utilizar el horno microondas, ponga el aparato a calentar en el ajuste grill (sin activar la función microondas) por unos 10 minutos. Esto eliminará el olor típico que sale de un grill la primera vez que se enciende. Puede que salga un poco de humo; esto es normal, pero asegure una ventilación adecuada.
- Este electrodoméstico es un aparato del grupo 2 de la clase B ISM. El grupo 2 incluye todos los aparatos ISM (industriales, científicos, médicos) que generan energía por radio frecuencia en forma de radiación electromagnética para el procesamiento de material; también incluye los aparatos de electroerosión. La clase B indica aparatos diseñados para el uso doméstico, o cualquier aparato similar integrado en las unidades domésticas de suministro eléctrico.

Nota: No encienda el aparato a no ser que la comida a calentar o cocinar haya sido introducida en el horno. La utilización del electrodoméstico vacío podría dañar el aparato.

La función microondas (Grupo II cumple con la norma EN 55011)

Dentro de la unidad se genera energía electromagnética, haciendo que las moléculas en la comida (principalmente moléculas de agua) oscilen y por consiguiente que la comida se caliente. Por esta razón, la comida con un alto contenido de agua se calentará más rápidamente que la comida relativamente seca. El calor se propaga gradualmente dentro de la comida. Los utensilios, platos o recipientes que emplea solo se calientan indirectamente, como resultado de la temperatura de la comida.

Emplee siempre utensilios de cocina apropiados

- No coloque la comida directamente encima del plato giratorio de vidrio; emplee siempre un plato o un recipiente apropiado de cocina. Asegúrese de que el recipiente no sobresalga del borde del plato giratorio.
- Debe evitarse el uso de objetos metálicos dado que las ondas se reflejan en las superficies metálicas, pudiendo no llegar hasta la comida que se desea cocinar. Cualquier metal dentro del horno podría generar chispas, y con ello un eventual daño al aparato.
- Como regla general, los cubiertos o contenedores metálicos no deben ser usados en el microondas. Algunas envolturas de comida contienen aluminio doméstico o alambre bajo una capa de papel y por lo tanto tampoco son indicadas para el uso con los aparatos de microondas.
En el caso de que una receta recomiende el uso de papel de aluminio, asegúrese de que la comida está firmemente envuelta en el papel de aluminio (evitando que haya burbujas de aire). Asegúrese de mantener una **distancia mínima de 2.5 cm** entre el papel de aluminio y las paredes interiores del horno.
- Compruebe siempre que el recipiente o el plato utilizado no lleva ningún detalle en metal como por ejemplo un borde de oro o colores que contengan partículas de plomo. Los objetos hechos de cristal de plomo tampoco se deben utilizar. Asegúrese siempre de que los recipientes de cocina empleados no tienen sitios huecos (p.ej. en las asas). Los materiales porosos pueden haber absorbido agua durante la limpieza y tampoco son adecuados. Los recipientes de cocina o utensilios hechos de materiales de plástico del tipo "Melamina" absorben energía y tampoco son adecuados.

Utilización de la función microondas

- Sin embargo, los contenedores hechos de vidrio termorresistente o porcelana son muy adecuados para el uso en aparatos de microondas.
- El plástico es adecuado solo si es termorresistente.
- Los recipientes de cocina diseñados especialmente para el uso con microondas se pueden adquirir en la mayoría de tiendas que venden productos de cocina.
- Las bolsas de cocinar etc. deben ser perforadas para soltar la alta presión que se acumula durante la cocción.

Utilización de la función grill o la función de aire caliente

- Con estas funciones, se deben utilizar recipientes o platos resistentes al calor y adecuados para hornos convencionales, y nunca utensilios de plástico.
- La comida que desea cocinar se debe colocar directamente encima de la rejilla del grill, que luego se colocará sobre el plato giratorio de vidrio.



Utilización de la combinación microondas/grill o microondas/aire caliente

- Al utilizar las funciones de combinación, las funciones de microondas y grill o aire caliente se activan alternativamente. Los recipientes o platos deben, por lo tanto, ser apropiados para el uso en un microondas además de ser termorresistentes. Debido a las temperaturas elevadas que alcanza el aparato, no debe emplear artículos de plástico. Asegúrese de que el recipiente o plato usado no contiene partes de metal.

Funcionamiento

Información general para la programación del aparato

Para asegurar un resultado óptimo, este horno microondas utiliza componentes electrónicos de máxima calidad.

- Durante el desarrollo de una secuencia de programación, se puede conocer el ajuste del momento pulsando la tecla apropiada. Por ejemplo, si durante el programa de microondas se pulsa la tecla , el visualizador mostrará el ajuste de potencia seleccionado.
- Puede interrumpir un programa pulsando la tecla .
- Si desea reiniciar un programa, pulse el mando giratorio .

Señal sonora



Al pulsar cualquier botón de control o mover el mando giratorio, se escuchará una señal sonora confirmando que se ha realizado correctamente.

Si desea cancelar la señal, pulse y mantenga pulsado el botón  durante tres segundos.

Nota: La cancelación de la señal sonora de este modo solo afectará al uso del botón de control o el mando giratorio; las señales que indican la secuencia de un programa seguirán activadas.

Si desea reactivar la señal, vuelva a pulsar y mantenga pulsado el botón  durante tres segundos.

Secuencia de funcionamiento general

- Introduzca la comida a calentar en un recipiente apropiado. Coloque el recipiente sobre el plato giratorio dentro del horno.
- Al colocar alimentos en el microondas, deben cubrirse para evitar que se sequen. Las tapas de vidrio o plástico diseñadas especialmente para usar con microondas se pueden encontrar en la mayoría de las tiendas.
- Cuando utilice la función grill, aire caliente o cualquier combinación de funciones, no cubra los alimentos a cocinar.
- Coloque la rejilla del grill directamente sobre el plato giratorio de vidrio y coloque los alimentos sobre la rejilla.
- Cierre la puerta y seleccione el programa deseado.
- Cuando se inicie el programa, el plato giratorio comenzará a girar. Durante el funcionamiento, la luz interior permanecerá encendida.
- Si, durante el funcionamiento, se abre la puerta o se pulsa la tecla  (para revolver o dar la vuelta a la comida y asegurar una distribución uniforme del calor), el funcionamiento del temporizador y el programa quedará suspendido. En este momento se puede cambiar el tiempo de cocción, si es necesario. El programa se reanuda automáticamente al cerrar la puerta de nuevo y pulsar la tecla del mando giratorio .
- Pulse  dos veces para interrumpir el programa.
- 4 pitidos indicarán que el tiempo previamente programado ha transcurrido; a la vez, la luz interior se apagará y el visualizador indicará 'End' ('Fin').
- Abra la puerta y saque el recipiente con la comida.
- Para obtener una distribución de calor uniforme en la comida, debe dejar el recipiente durante algunos minutos.

Nota: Si la puerta no se abre inmediatamente después de que el tiempo de funcionamiento programado haya transcurrido, se escucharán 4 pitidos cada 2 minutos.

Nota: Para ajustar el tiempo de cocción debe seguir estos intervalos de avance:

0 – 5 minutos	: avances de 10-segundos
5 – 10 minutos	: avances de 30-segundos
10 – 30 minutos	: avances de 1-minuto
30 – 95 minutos	: avances de 5-minutos





Función de refrigeración:

Este horno microondas incluye una prestación automática de refrigeración.

Después de cualquier tiempo de funcionamiento superior a dos minutos, el ventilador de refrigeración funcionará automáticamente durante tres minutos cuando el programa haya finalizado.

Reloj :

Después de enchufar el aparato al suministro eléctrico, el visualizador mostrará '1:00' y se escuchará una señal acústica.

1. Pulse  una o dos veces para seleccionar el formato de visualización de 12 o 24 horas. La pantalla indicará **Hr 24** o **Hr 12**.
2. Gire el mando giratorio  para configurar la hora correcta.
3. Pulse . Aparecerán los dígitos de los minutos.
4. Gire el mando giratorio  para configurar los minutos correctos.
5. Pulse  para concluir el ajuste del reloj. El símbolo ':' destellará y aparecerá mostrada la hora correcta.

El proceso de ajuste del reloj se puede cancelar pulsando la tecla .



El reloj se debe ajustar cuando se conecta el electrodoméstico por vez primera y también cuando el reloj queda desajustado tras un corte en el suministro eléctrico.

La función microondas :

Para programar el aparato para que cocine, es necesario seleccionar el modo correcto (microondas), el ajuste de potencia preciso y el tiempo de cocción, antes de iniciar la secuencia del programa. El ajuste de potencia se selecciona pulsando reiteradamente . El tiempo de cocción se puede programar hasta un valor máximo de 95 minutos.

	Ajustes de potencia			
	Potencia (P)	Visualizador	Tipo	
1 x	900 W	P100 (100 %)	Alto	Calentar líquidos, cocinar
2 x	810 W	P-90 (90 %)		
3 x	720 W	P-80 (80 %)		
4 x	630 W	P-70 (70 %)	Medio alto	Descongelar y calentar platos ultracongelados
5 x	540 W	P-60 (60 %)		
6 x	450 W	P-50 (50 %)	Medio	Cocinar comida delicada
7 x	360 W	P-40 (40 %)		
8 x	270 W	P-30 (30 %)	Descongelar	Descongelar comida
9 x	180 W	P-20 (20 %)		
10 x	90 W	P-10 (10 %)	Descongelar	Descongelar comida delicada
11 x		P-00 (00 %)	Sin función de microondas, sólo ventilador de refrigeración	

Ejemplo: para programar la función microondas durante un tiempo de cocción de 5 minutos al 50 % de potencia.

1. Pulse  6 veces. El visualizador mostrará **P 50**.
2. Gire el mando giratorio , hasta que el visualizador muestre **5:00**.
3. Pulse el mando giratorio  para iniciar el programa.

Programa rápido

Los ajustes de tiempo del microondas más utilizados se podrán seleccionar simplemente pulsando el mando giratorio . Con esta función, el ajuste de la potencia de microondas **siempre** es el 100 %. Cada pulsación del mando giratorio añadirá 30 segundos al tiempo de cocción. El tiempo máximo programable son 10 minutos.

Nota: el proceso de cocción se inicia al pulsar el mando giratorio.

Ejemplo: para programar la función de microondas durante 2 minutos al 100 % de potencia.

Pulse el mando giratorio  4 veces. El visualizador indica **2:00** y la función microondas comienza a funcionar.

Rejilla del grill

La comida que quiere cocinar debe ser colocada directamente encima de la rejilla del grill, que luego se coloca sobre el plato giratorio de vidrio.



- Para poder utilizar el grill, debe colocar la rejilla sobre sus patas largas.
- Cuando utilice la función de aire caliente, deberá usar la rejilla de patas cortas.

Función grill

El proceso del grill utiliza calor por radiación para cocinar la comida. Este programa es adecuado para gratinar o para asar piezas delgadas de carne.

El programa se puede seleccionar pulsando . El tiempo máximo de cocción programable son 95 minutos.

Ejemplo: para programar el funcionamiento del grill durante 30 minutos.

1. Pulse  una vez. La pantalla indica 'GrL'.
2. Mueva el mando giratorio  hasta que el visualizador indique **30:00**.
3. Pulse el mando giratorio  para iniciar el proceso de cocción.

Se deberá girar la carne cuando un lado esté suficientemente dorado, y se deberá sacar cuando esté hecho por ambos lados, por ello es importante comprobar atentamente este proceso.

Programas de combinación grill/microondas



Para la combinación de grill/microondas, existen dos ajustes disponibles.

El tiempo de cocción se puede configurar hasta un máximo de 95 minutos.

Ajuste 1:

La función de microondas está activa durante el 30 % del tiempo programado, la función del grill durante el 70 %. Este programa es adecuado para cocinar pescado o para gratinar.



Ejemplo: si desea programar el aparato para que funcione durante 30 minutos en el ajuste 1

1. Pulse  dos veces.
El indicador muestra 'Co-1'.
2. Gire el mando giratorio  hasta que el visualizador indique **30:00**.
3. Pulse el mando giratorio  para iniciar el proceso de cocción.

Ajuste 2:

La función de microondas está activa durante el 55% del tiempo programado, la función del grill durante el 45%. Este programa es adecuado para cocinar patatas o aves.

Ejemplo: si desea programar el aparato para que funcione durante 12 minutos en el ajuste 2

1. Pulse  3 veces.
El indicador muestra 'Co-2'.
2. Gire el mando giratorio  hasta que el visualizador indique **12:00**.
3. Pulse el mando giratorio  para iniciar el proceso de cocción.





Función de aire caliente

Con esta función, el aire caliente circula dentro del horno, consiguiendo una cocción y un dorado uniformes. La temperatura preprogramable para este aparato será de 110° C a 200° C. La temperatura se selecciona pulsando reiteradamente la tecla . El tiempo de cocción se puede programar hasta un valor máximo de 9 horas y 30 minutos.

(Visualizador 9H: 30)

Si es necesario, se puede precalentar el aparato. Seleccione la temperatura deseada y pulse el mando giratorio .

Ejemplo: el aparato se debe precalentar a 190° C, seguido de un tiempo de cocción de 20 minutos.

1. Pulse  2 veces para seleccionar la temperatura deseada. El indicador muestra **190° C**.
2. Pulse el mando giratorio  para iniciar el precalentamiento. El visualizador indica **30:00** y se inicia la cuenta atrás del tiempo de precalentamiento seleccionado.
3. Cuando se alcance la temperatura previamente seleccionada, se escuchará un pitido que se repetirá a intervalos.
4. Abra la puerta e introduzca los alimentos dentro del horno.
5. Cierre la puerta de nuevo.
6. Gire el mando giratorio  hasta que el visualizador indique **H: 20**.
7. Pulse el mando giratorio  para iniciar el proceso de cocción.

Nota: El tiempo de cocción solo se puede configurar después de que el horno alcance la temperatura seleccionada y se hayan introducido los alimentos en el interior del horno.

Nota: Se pueden omitir los pasos 2 y 3, si el precalentamiento no es necesario.

Programas de combinación microondas/aire caliente



Para esta combinación, existen cuatro ajustes disponibles.

Temperatura del aire caliente: 110° C
140° C
170° C
200° C

El tiempo de cocción se puede configurar hasta un máximo de 9 horas y 30 minutos.

(Visualizador 9H: 30)







Ejemplo: si desea programar el aparato para que funcione durante 28 minutos a 170° C.

1. Pulse  varias veces hasta que el visualizador indique 170° C.
2. Gire el mando giratorio  hasta que el visualizador indique **H: 28**.
3. Pulse el mando giratorio  para iniciar el proceso de cocción.

Ajuste de programas múltiples

Antes de ponerlo en funcionamiento, el microondas se puede programar para que ejecute hasta 3 programas sucesivamente, por ejemplo primero descongelación y a continuación la función microondas y por último la función de aire caliente. La prestación de programas múltiples se puede utilizar con cualquier función de microondas, grill y aire caliente.

Ejemplo: utilizar primero la función de descongelación, a continuación la función de microondas y por último la función de aire caliente.

1. Utilice el botón  para seleccionar un ajuste de microondas de potencia reducida para descongelar.
2. Gire el mando giratorio  para seleccionar el tiempo de descongelación necesario.
3. Utilice el botón  para seleccionar un ajuste de microondas de alta potencia.
4. Gire el mando giratorio  para seleccionar el tiempo de funcionamiento necesario para la función microondas.
5. Utilice el botón  para seleccionar la temperatura necesaria para el aire caliente.
6. Gire el mando giratorio  para seleccionar el tiempo de funcionamiento necesario para la función de aire caliente.
7. Pulse el mando giratorio  para iniciar la secuencia de programas múltiples seleccionados.

Nota: Los programas automáticos de cocción y el programa rápido no se pueden utilizar en la programación múltiple.

Si se selecciona un programa de funciones múltiples, el indicador  aparecerá en la pantalla.





Consejo: Esta función de memoria es especialmente útil cuando se utiliza el microondas para cocinar alimentos a distintos niveles de potencia. Inicialmente se puede seleccionar una potencia elevada, y posteriormente se puede reducir la potencia para mantener los alimentos calientes, y asegurar una distribución homogénea del calor cuando los alimentos ya están hechos.

Programa de descongelación:

Este programa es útil para descongelar alimentos seleccionando el tiempo de descongelación.

El tiempo de descongelación se puede configurar hasta un máximo de 95 minutos.

Ejemplo: programar el aparato con un tiempo de descongelación de 5 minutos.



1. Gire el mando giratorio  en el sentido contrario a las agujas del reloj hasta que el visualizador indique **A-9**.
2. Pulse  para confirmar el programa seleccionado.
3. Gire el mando giratorio  hasta que el visualizador indique **5:00**.
4. Pulse el mando giratorio  para iniciar el programa de descongelación.

Notas útiles:









- Cuatro pitidos indican que ha transcurrido 2/3 del tiempo de descongelación programado. Gire los alimentos, y extraiga lo que ya esté descongelado. Pulse el mando giratorio  para que el programa continúe.
- Si los alimentos no están completamente descongelados después de haber transcurrido el tiempo de descongelación seleccionado, se aconseja que la descongelación posterior se limite a periodos de 1 minuto hasta conseguir descongelar los alimentos por completo.
- Los alimentos conservados en recipientes de plástico que no son adecuados para su uso en el horno microondas deberán dejarse reposar durante un rato después de sacarlos del congelador. Espere hasta que los alimentos se puedan separar fácilmente del plástico, antes de introducirlos en el horno dentro de un recipiente apropiado para su uso en hornos microondas.

Programas automáticos de cocción

Estos programas automáticos de cocción son útiles cuando se cuecen o calientan alimentos sin haber seleccionado ningún ajuste particular, para potencia o tiempo de cocción.

1. Seleccione el programa deseado del cuadro siguiente.
2. Gire el mando giratorio  en el sentido contrario de las agujas del reloj hasta que el indicador muestre **A-1** a **A-9**.
3. Utilice el botón  para seleccionar el peso deseado.
4. Pulse el mando giratorio  para iniciar el programa.

El visualizador indica el tiempo de funcionamiento del programa seleccionado.

Menú	Peso (en g)	Ajustes de potencia
 A-1 Patatas cocidas	230 g	1
	460 g	2
	690 g	3
 A-2 Bebidas	200 ml	1
	400 ml	2
	600 ml	3
 A-3 Palomitas de maíz	99 g	99
 A-4 Calentar	200 g	200
	300 g	300
	400 g	400
	500 g	500
	600 g	600
	700 g	700
	800 g	800
 A-5 Fideos/pasta	100 g (en agua fría, 400 ml)	100
	200 g (en agua fría, 800 ml)	200
	300 g (en agua fría, 1200 ml)	300
 A-6 Pizza	150 g	150
	300 g	300
	450 g	450
 A-7 Pollo asado	800 g	800
	1000 g	1000
	1200 g	1200
	1400 g	1400
 A-8 Pastel	475 g	475
 A-9 Descongelar	Programa de descongelación	

A-1 Patatas cocidas

Coloque las patatas crudas y sin pelar en un plato adecuado, e introdúzcalas en la parte central del interior del horno.

A-2 Bebidas

Calentar bebidas y agua para preparar té o café instantáneo

A-3 Palomitas de maíz

Palomitas de maíz para microondas (disponibles en bolsas especiales). Consulte siempre las instrucciones del fabricante que aparecen en el envase.

A-4 Calentar

Calentar alimentos sólidos.

A-5 Fideos/pasta

Introduzca la pasta en un recipiente adecuado, y añada agua fría hasta cubrirla; coloque el recipiente sobre el plato giratorio.

A-6 Pizza

Cocer pizza ultracongelada. Precaliente primero el horno según las instrucciones del fabricante, que aparecen en el envase de la pizza, y a continuación seleccione el programa automático adecuado. Utilice la rejilla del grill más baja.

A-7 Pollo asado

Coloque un pollo entero en un recipiente adecuado en el centro del horno.

Cuatro pitidos indican que han transcurrido 2/3 del tiempo de cocción seleccionado, momento en que se interrumpirá el proceso de cocción. Dé la vuelta al pollo y pulse el mando giratorio  para reiniciar el proceso de cocción.

A-8 Pastel

Este programa es adecuado para preparar pasteles y bizcochos sencillos. Consulte la receta correspondiente donde se indica el tiempo de precalentamiento necesario. Introduzca la masa en una bandeja adecuada y colóquela en el plato giratorio.



A-9 Descongelar

Consulte la sección *Programa de descongelación* de este manual.

Dispositivo de seguridad para niños:

Este dispositivo de seguridad evita que los niños puedan utilizar el aparato sin supervisión.

Para activar el dispositivo de seguridad, pulse  durante 3 segundos.

El símbolo  aparecerá en el visualizador. Para desactivar el dispositivo de seguridad, Pulse  de nuevo durante 3 segundos.

El símbolo  desaparecerá.

Nota: Si Vd. no pudiera encender el aparato, compruebe primero que el dispositivo de seguridad no está activado.

Iluminación interior:

La luz interior se encenderá al abrir la puerta; permanecerá encendida durante el funcionamiento del horno. Cuando finaliza un programa, la luz se apagará.

Limpieza

- Antes de limpiar el aparato, asegúrese de que esté desconectado de la red eléctrica y que se haya enfriado por completo.
- No limpie la unidad con agua. Asegúrese de que el agua - ni la más mínima cantidad - no entre en las ranuras de ventilación del interior o el exterior de la unidad. No emplee aparatos de limpieza con vapor para limpiar el aparato.
- El aparato entero se puede limpiar con un paño limpio ligeramente humedecido y un detergente ligero. Después séquelo meticulosamente.
- No emplee productos de limpieza abrasivos o muy fuertes. Los pulverizadores especiales para limpiar hornos normales que se pueden conseguir en las tiendas no se deben de usar.
- Las superficies internas se deben de limpiar a fondo después de cada ciclo de funcionamiento. Mantenga siempre limpio el interior de la puerta, el marco de la puerta, el anillo de rodillo y también la zona de guía situada bajo el plato giratorio de vidrio.
- Las rejillas del grill, el plato giratorio de cristal y el anillo de rodillo/unidad de transmisión se pueden limpiar en agua templada con detergente.

Información adicional**Especificaciones técnicas**

Tamaño exterior:	487 mm (A) 460 mm (A) 281 mm (P)
Tamaño interior:	
· plato giratorio de vidrio:	Ø 270 mm
· espacio libre encima del plato giratorio de vidrio:	170 mm
Peso de unidad:	15.3 kg
Voltaje de funcionamiento:	230 - 240V~ 50 Hz
Consumo total de energía:	1950 W
· grill	1900 W
· microondas	1400 W
· función de aire caliente	1950 W
Potencia de salida de microondas:	90 W - 900 W

Eliminación

Los dispositivos en los que figura este símbolo deben ser eliminados por separado de la basura doméstica, porque contienen componentes valiosos que pueden ser reciclados. La eliminación correcta ayuda a proteger el medio ambiente y la salud de las personas. Consulte a las autoridades municipales o el establecimiento de venta  donde podrán facilitarle la información relevante. Los aparatos eléctricos que ya no son utilizables se pueden entregar gratuitamente en el establecimiento de venta.

Garantía

Este producto está garantizado por un período de dos años, contado a partir de la fecha de compra, contra cualquier defecto en materiales o mano de obra. Esta garantía sólo es válida si el aparato ha sido utilizado siguiendo las instrucciones de uso, siempre que no haya sido modificado, reparado o manipulado por cualquier persona no autorizada o haya sido estropeado como consecuencia de un uso inadecuado del mismo. Naturalmente esta garantía no cubre las averías debidas a uso o desgaste normales, así como aquellas piezas de fácil rotura tales como cristales, piezas cerámicas, etc. Esta garantía no afecta a los derechos legales del consumidor ante la falta de conformidad del producto con el contrato de compraventa.

Forno a microonde

Gentile Cliente,

Prima d'utilizzare il forno a microonde, leggete attentamente le seguenti istruzioni e conservate il presente libretto per poterlo consultare anche in futuro. L'apparecchio deve essere utilizzato solo da persone che hanno preso familiarità con le seguenti istruzioni.

Descrizione dell'apparecchio

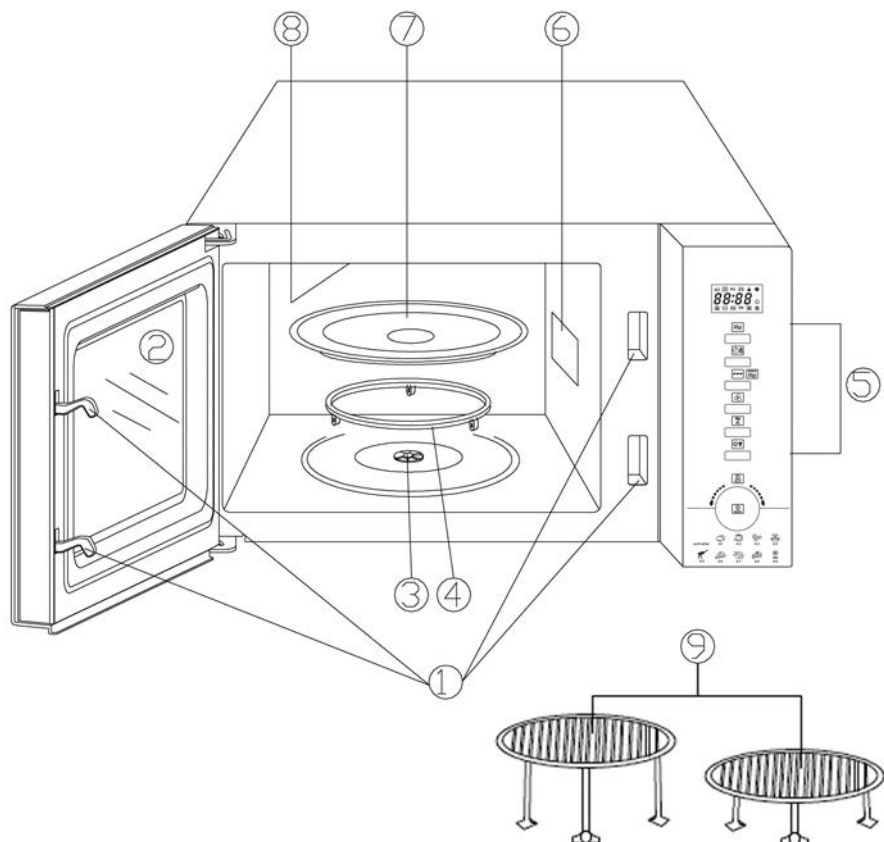

1. Chiusura sportello
2. Oblo d'osservazione
3. Unità motore
4. Anello di rotazione
5. Quadro di comando

6. Coperchio di protezione e illuminazione interna
7. Piastra girevole in vetro
8. Resistenza del grill
9. Griglie

Descrizione del pannello di controllo

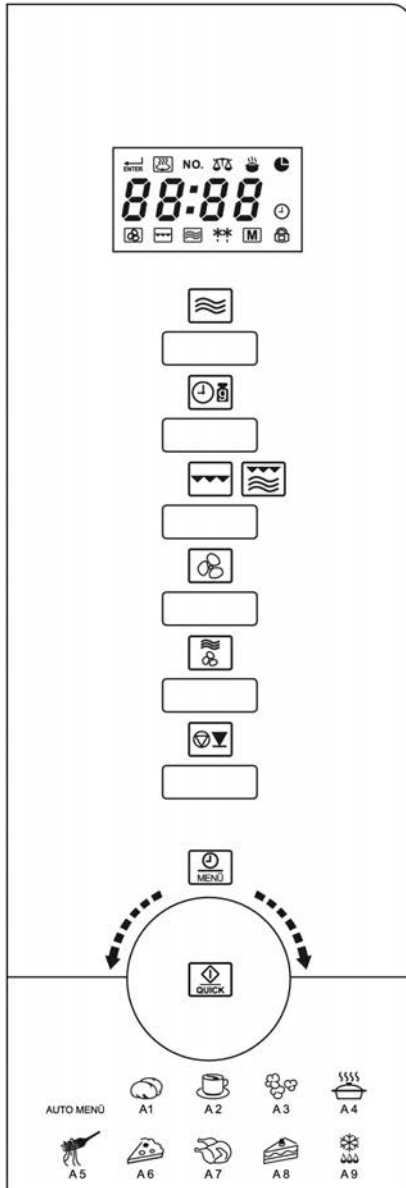

Tasto	Funzione
	Microonde
	Orologio / Peso
	Grill
	Funzioni combinate grill e microonde
	Aria calda
	Funzioni combinate di microonde e aria calda
	Stop / Interruzione
Manopola di controllo	Funzione
	Avvio / Avvio rapido
	Programmi di cottura automatica / Tempo

Display



- Immissione comandi (Enter)
- Pre-riscaldamento
- NO.** - Programmi automatici
- Quantità unitaria per programma di cottura automatica
- Funzionamento
- Ora corrente

Sul display è indicata l'ora corrente del giorno o, durante il funzionamento, il tempo programmato in corso e le funzioni selezionate.

- Orologio
- Funzione di aria calda
- Funzione grill
- Funzione microonde
- **** - Scongellamento
- M** - Memorizzazione
- Dispositivo di sicurezza per i bambini

Importanti norme di sicurezza

Vi preghiamo di leggere le seguenti istruzioni con attenzione e di conservare il manuale per farvi riferimento anche in futuro.

Collegamento alla rete

L'apparecchio deve essere collegato esclusivamente a una presa di corrente con messa a terra, installata a norma di legge. Assicuratevi che la tensione di alimentazione corrisponda alla tensione indicata sulla targhetta portadati. Questo prodotto è conforme alle direttive vincolanti per l'etichettatura CE.

Sistemazione dell'apparecchio

- Installate sempre il forno a microonde sopra a una superficie stabile e piana, termoresistente e al riparo da qualsiasi fonte di eccessivo calore o umidità.
- Non utilizzate l'apparecchio all'aperto.
- Non togliete i piedini posti sulla base dell'apparecchio.
- Assicurate sempre una sufficiente aerazione. Non poggiate sull'apparecchio nessun oggetto e rispettate le distanze minime qui di seguito indicate fra l'apparecchio e il muro o altri oggetti:

Lati: 7,5 cm

Dietro: 7,5 cm

Alto: 30,0 cm

L'apparecchio non deve essere incassato all'interno di mobiletti chiusi. Quando sistemate l'apparecchio, evitate di installarlo direttamente sotto un armadio o qualsiasi altro oggetto simile.

Consigli utili

- **Avvertenza: Alcuni alimenti possono prendere fuoco. Non lasciate mai, in nessuna circostanza, l'apparecchio incustodito durante l'uso delle microonde, del grill, della ventilazione forzata o delle funzioni combinate.**
- Questo forno a microonde è stato progettato esclusivamente per lo scongelamento, il riscaldamento e la cottura degli alimenti. **Avvertenza:** ogni tentativo di riscaldare cibi secchi o capi di abbigliamento, cuscini scaldini, pantofole, spugne, strofinacci bagnati ecc.: può essere causa di ferite, fuoco o incendio.
- Nessuna responsabilità verrà assunta in caso di danni risultanti da un uso erroneo o dalla non conformità alle istruzioni.
- Utilizzate solo utensili da cucina adatti. Non usate nessun contenitore metallico per riscaldare alimenti o bevande quando utilizzate la funzione a microonde. Per maggiori informazioni, consultate la sezione *Utilizzate sempre utensili da cucina*

idonei.

- L'apparecchio non è previsto per l'utilizzo con un timer esterno o con un sistema separato di comando a distanza.
- Il presente apparecchio può essere usato da bambini (di almeno 8 anni di età) e da persone con ridotte capacità fisiche, sensoriali o mentali, o da persone senza particolari esperienze o conoscenze, purché siano sotto sorveglianza o siano state date loro istruzioni sull'uso dell'apparecchio e comprendano pienamente i rischi e le precauzioni di sicurezza che l'apparecchio comporta.
- Ai bambini non deve essere consentito di giocare con l'apparecchio.
- Ai bambini non deve essere consentito di effettuare lavori di pulitura o di manutenzione dell'apparecchio senza la supervisione di un adulto.
- L'apparecchio e il cavo di alimentazione devono essere tenuti sempre fuori della portata di bambini di età inferiore agli 8 anni.
- Per evitare ogni rischio di scossa elettrica, non pulite l'apparecchio con acqua e non immergetelo in acqua.
- **Avvertenza:** A causa delle alte temperature raggiunte durante l'utilizzo delle funzioni combinate, i bambini non dovrebbero utilizzare l'apparecchio senza l'adeguata sorveglianza di un adulto.
- Nell'utilizzare le funzioni combinate o il grill e/o le funzioni a ventilazione forzata, prestate estrema attenzione a non toccare gli elementi riscaldanti interni.
- È decisamente sconsigliato l'uso di apparecchi di pulizia a vapore per pulire questo forno.
- Spegnete sempre l'apparecchio e disinserite la spina dalla presa di corrente:
 - durante ogni pulizia,
 - in caso di cattivo funzionamento.
 - dopo ogni uso.
- Per disinserire la spina dalla presa di corrente, non tirate mai il cavo di alimentazione ma afferrate direttamente la spina.
- **Attenzione:** Le superfici esterne dell'apparecchio potrebbero riscaldarsi durante l'uso. Esiste anche il rischio di emissione di vapore attraverso le fenditure di aerazione: **pericolo di scottature.**
- Evitate che l'apparecchio o il cavo d'alimentazione si trovino a contatto con fonti di calore. Non lasciate pendere liberamente il cavo di alimentazione e tenetelo lontano dagli elementi riscaldanti.
- La mancanza di una corretta pulizia dell'apparecchio potrebbe danneggiare la qualità delle superfici e comportare l'eventuale diminuzione del ciclo di vita oltre che potenziali rischi per la sicurezza di chi lo utilizza. È bene quindi eliminare immediatamente ogni residuo di cibo. Per informazioni più dettagliate su come pulire l'apparecchio, consultate la sezione *Pulizia*.

- Questo apparecchio è studiato per il solo uso domestico o per impieghi simili, come per esempio
 - cucine per il personale, negozi, uffici e altri ambienti simili di lavoro,
 - aziende agricole,
 - clienti di alberghi, motel e stabilimenti simili,
 - clienti di pensioni “bed-and-breakfast” (letto & colazione).
- **Attenzione:** Ogni manutenzione o assistenza che esiga la rimozione del coperchietto di protezione contro i raggi a microonde costituisce un rischio grave per le persone non qualificate. Ciò comprende la sostituzione del cavo di alimentazione speciale o di qualsiasi lampadina interna. L'apparecchio non deve essere aperto, tranne che da un tecnico qualificato. Nel caso in cui l'apparecchio richieda una riparazione, rinviatelo ad uno dei nostri Centri Assistenza Clienti i cui indirizzi si trovano in appendice al presente libretto.
- Quando mettete a riscaldare nel forno a microonde delle sostanze liquide, potrebbe succedere che il liquido si riscaldi oltre il punto di ebollizione, senza che sia visibile nessun ribollimento. È importante perciò prestare molta attenzione quando toccate i contenitori, ad esempio per toglierli dal forno.
Per ridurre i rischi di trabocco, durante il processo di riscaldamento sarebbe opportuno introdurre nel contenitore un'asta in vetro termoresistente.
- Non mettete a riscaldare con il forno a microonde uova nei gusci o uova sode intere: rischierebbero di scoppiare, e il rischio persiste anche dopo che il processo di riscaldamento a microonde si è concluso.
- **Attenzione:** È altrettanto pericoloso riscaldare con il forno a microonde liquidi o altri cibi solidi sistemati in contenitori chiusi perché potrebbero esplodere.
- Prima di mettere a riscaldare biberon o pappe per bambini in barattoli di vetro, agitate e mescolatene bene il contenuto per assicurare una distribuzione uniforme della temperatura. E prima di presentare il cibo al bambino, controllatene sempre la temperatura in modo da evitare dolorose e pericolose scottature.
- Quando riscaldate o cuocete cibo contenuto o avvolto in materiali combustibili quali la plastica o la carta, l'involucro rischia di infiammarsi. Potrebbe succedere anche che il cibo si secchi o addirittura si infiammi se il tempo di cottura è eccessivo. Anche il grasso o l'olio sono sostanze infiammabili. È quindi importante sorvegliare l'apparecchio durante il funzionamento. I liquidi molto infiammabili come l'alcool ad alta concentrazione, ovviamente non devono mai essere riscaldati.
- In caso di emissione di fumo durante il funzionamento, tenete lo sportello chiuso per impedire o soffocare eventuali fiamme. Spegnete immediatamente l'apparecchio e disinserite la spina dalla presa di corrente.
- Per evitare rischi di scottature, utilizzate sempre una presina adatta quando togliete

il cibo dal forno: gli utensili e i contenitori da cottura si riscaldano sia durante le funzioni grill e di ventilazione forzata, sia durante il funzionamento a microonde.

- I termometri da forno speciali (come quelli utilizzati nei forni tradizionali) non sono adatti per i forni a microonde.

Prima di adoperare l'apparecchio per la prima volta

- Dopo la sballatura e prima di collegare alla rete di alimentazione, controllate accuratamente che l'apparecchio e il cavo di alimentazione non presentino nessuna traccia di deterioramento.
- **Avvertenza:** Assicuratevi inoltre che lo sportello (oblò d'osservazione e chiusure dello sportello compresi) non sia danneggiato o piegato e richiudete saldamente lo sportello contro il suo supporto. Ciò è importante per impedire l'emissione di energia microonde durante il funzionamento. Per lo stesso motivo occorrerà esaminare accuratamente la parte esterna dell'apparecchio e l'interno del forno. In caso di danneggiamento, l'apparecchio non deve essere utilizzato finché non sarà stato controllato da un tecnico specializzato.
- Eliminate completamente tutti gli imballi esterni e interni. I materiali utilizzati per l'imballaggio sono riciclabili.
- **Non rimuovete** la pellicola di schermatura posta sulla parte interna dello sportello, né l'anello di rotazione/elemento di trasmissione né il coperchietto di protezione (6) che si trova sul lato destro all'interno del forno vicino alla luce.
- **Avvertenza:** Tutto il materiale di imballaggio deve essere tenuto fuori della portata dei bambini a causa del rischio potenziale esistente, per esempio di soffocamento.
- Dovendo usare l'apparecchio per la prima volta, o dopo un lungo periodo di inattività, pulitelo accuratamente nel modo indicato nella sezione *Pulizia*.
- Inserite l'anello di rotazione/elemento di trasmissione e la piastra girevole in vetro all'interno dell'apparecchi.
- Non mettete in funzione l'apparecchio se l'anello di rotazione/elemento di trasmissione e la piastra girevole non sono inseriti correttamente in sede.
- Dovendo usare il forno a microonde per la prima volta, lasciate riscaldare l'apparecchio regolato solo sulla funzione grill (senza attivare la funzione microonde) per circa 10 minuti. In questo modo si potrà eliminare il caratteristico odore emesso da un qualsiasi grill al primo utilizzo. Potrebbe fuoriuscire un leggero fumo; questo fenomeno è normale ma occorrerà assicurare una sufficiente aerazione.
- Questo apparecchio è un dispositivo del gruppo 2 classe B ISM. Al gruppo 2 appartengono tutti i dispositivi ISM (industriali, scientifici, medici) che generano energia a radio-frequenza e/o utilizzano energia a radio-frequenza sotto forma di radiazioni elettromagnetiche per la lavorazione dei materiali; vi appartengono inoltre anche i dispositivi a elettroerosione. La classe B designa i dispositivi a uso domestico, o qualsiasi altro dispositivo simile integrato nella rete di potenza generale di fornitura degli apparecchi domestici.

Avvertenza: non accendete l'apparecchio senza aver inserito nel forno il cibo da riscaldare o da cuocere. L'uso a vuoto dell'apparecchio rischia di danneggiarlo.

La funzione microonde (Gruppo II in accordo alla norma EN 55011)

Un'energia elettromagnetica verrà prodotta all'interno dell'apparecchio, generando l'oscillazione delle molecole alimentari (molecole d'acqua in particolare), oscillazione che, a sua volta, determinerà il riscaldamento del cibo. I cibi ad alto tenore d'acqua si riscaldano perciò più velocemente dei cibi secchi. Il calore verrà gradualmente prodotto all'interno del cibo. Gli utensili, contenitori o piatti utilizzati saranno indirettamente riscaldati e solamente in funzione della temperatura del cibo.

Utilizzate sempre utensili da cucina idonei

- Non ponete il cibo direttamente sulla piastra girevole in vetro; utilizzate sempre un piatto o un contenitore da cottura idoneo. Badate a non lasciare sporgere il contenitore fuori del bordo della piastra girevole in vetro.
- L'uso di oggetti di metallo deve essere evitato perché le superfici metalliche riflettono le microonde, impedendo che esse giungano sino al cibo da cuocere. La presenza di metallo dentro il forno potrebbe causare alcune scintille suscettibili di danneggiare l'apparecchio.
- In linea generale, non si devono usare nel forno a microonde posate o contenitori in metallo. Alcuni involucri alimentari comprendono fogli d'alluminio o fili metallici sotto lo strato di carta e non sono consigliabili per l'uso con gli apparecchi a microonde.
Nel caso in cui una ricetta preveda l'utilizzo del foglio di alluminio, badate ad avvolgere accuratamente il cibo nel foglio di alluminio (evitando la formazione di bollicine d'aria). Calcolate uno **spazio di minimo 2,5 cm** fra il foglio di alluminio e le pareti interne del forno.
- Assicuratevi sempre che il contenitore o il piatto di cottura utilizzato non abbia nessuna decorazione metallica tipo un bordo dorato o colorato contenente delle particelle di metallo. Gli oggetti in cristallo di piombo sono sconsigliati. Assicuratevi sempre che i contenitori utilizzati per la cottura non presentino nessun elemento vuoto (impugnature, ad esempio). Le sostanze porose rischiano di assorbire acqua durante la pulizia e sono quindi sconsigliate. I contenitori o utensili da cottura in "melamina" assorbono energia e sono anch'essi sconsigliati.

Uso della funzione microonde

- I contenitori in vetro o in porcellana termoresistente si prestano tuttavia perfettamente all'uso dentro gli apparecchi a microonde.
- La plastica è adatta solo se del tipo resistente al calore.
- I contenitori da cottura specialmente designati per l'uso con i forni a microonde sono disponibili presso i principali negozi di articoli da cucina.
- I sacchetti di cottura ecc. devono essere perforati in modo da liberare l'alta pressione durante la cottura.

Uso della funzione grill o della funzione a aria calda

- Con queste funzioni, è possibile utilizzare contenitori o piatti termoresistenti adatti per i forni convenzionali, ma che non abbiano nessun elemento in plastica.
- Gli alimenti da preparare possono essere poggiati direttamente sulla griglia la quale deve essere posta sulla piastra girevole in vetro.



Uso della combinazione di funzioni microonde/grill o microonde/aria calda

- Quando utilizzate le combinazioni di funzioni, si attivano alternativamente le funzioni microonde e grill o microonde e aria calda. Per questo motivo i contenitori o i piatti utilizzati devono prestarsi all'uso dentro un apparecchio a microonde e essere anche termoresistenti. A causa delle temperature relativamente alte non si devono usare prodotti di plastica. Assicuratevi che il contenitore o il piatto utilizzato non contenga nessun elemento metallico.

Funzionamento

Informazioni generali sulla programmazione dell'apparecchio

Per garantire dei risultati ottimali, il forno a microonde utilizza dispositivi elettronici di ultima generazione.

- Durante una sequenza di programmazione, è possibile richiamare le impostazioni ad essa relative, premendo il tasto adatto. Per es., se durante il programma a microonde, premete il pulsante  sul display verranno visualizzate le impostazioni di potenza selezionate.
- Potete interrompere un programma premendo il tasto .
- Per riavviare il programma, premete la manopola di controllo .

Segnale acustico



Quando premete un tasto di comando o ruotate la manopola di controllo, la corretta immissione del comando è confermata da un segnale acustico.

Per eliminare la segnalazione acustica, tenete premuto il tasto  per tre secondi.

Nota: L'eliminazione della segnalazione acustica in questo modo è possibile solo per il tasto di comando o la manopola di controllo; i segnali acustici che indicano le successioni dei programmi rimangono attivi.

Per ripristinare la funzione della segnalazione acustica, tenete di nuovo premuto il tasto  per tre secondi.

Messa in funzione: istruzioni generali

- Ponete il cibo da riscaldare in un contenitore idoneo e sistematelo sulla piastra girevole del forno.
- Per non far asciugare troppo i cibi da preparare con la funzione microonde, utilizzate dei coperchi. Coperchi in vetro o in plastica, specifici per l'uso con gli apparecchi a microonde, sono disponibili presso quasi tutti i negozi di articoli da cucina.
- Quanto utilizzate le funzioni del grill, dell'aria calda o una qualunque combinazione di funzioni, non coprite gli alimenti da cucinare.
- Potete sistemare la griglia con gli alimenti poggiati direttamente sulla piastra girevole.
- Chiudete lo sportello e impostate il programma di cottura desiderato.
- All'avvio del programma, la piastra girevole comincia a ruotare. Durante il funzionamento dell'apparecchio, la luce interna rimane accesa.
- Se, durante il funzionamento, aprite lo sportello o premete il tasto  (per esempio per mescolare o girare gli alimenti per assicurare un'uniforme distribuzione del calore), le funzioni di programmazione e il timer verranno interrotti. Se necessario, a questo punto potete modificare il tempo di cottura. Il programma ricomincerà automaticamente solo dopo che avrete chiuso lo sportello e premuto la manopola di controllo .
- Premete il tasto  due volte per interrompere il programma.
- 4 segnali sonori indicano che il tempo pre-programmato è terminato: immediatamente si spegne la luce interna e sul display compare la scritta "End" (Completo).
- Aprite lo sportello e togliete il contenitore con il cibo.
- Per ottenere una distribuzione del calore uniforme all'interno del cibo, occorrerà lasciare riposare il contenitore per parecchi minuti.

Nota: Se non aprite lo sportello subito dopo il completamento del tempo di funzionamento programmato, sentirete 4 segnali acustici ripetuti ogni 2 minuti.

Nota: I passi che seguono servono per impostare il tempo di cottura:

0 – 5 minuti	:	passi da 10 secondi
5 – 10 minuti	:	passi da 30 secondi
10 – 30 minuti	:	passi da 1 minuto
30 – 95 minuti	:	passi da 5 minuti





Funzione di raffreddamento:

Questo forno a microonde presenta anche la funzione di raffreddamento automatico.

Dopo ogni periodo di funzionamento maggiore di due minuti, si attiva la ventola automatica per il raffreddamento che continuerà per tre minuti successivi all'interruzione del programma.

Orologio :

Dopo che l'apparecchio è stato collegato alla rete di alimentazione elettrica, sul display compaiono le cifre "1:00" e viene emesso un segnale acustico.

1. Premete una volta il tasto  o due volte per selezionare il formato di lettura dell'orario di 12 o di 24 ore. Sul display compare **Hr 24** o **Hr 12**.
2. Girate la manopola di controllo  per impostare l'ora.
3. Premete . Compaiono le cifre dei minuti.
4. Girate la manopola di controllo  per impostare i minuti.
5. Premete  per completare la procedura di regolazione dell'orario. Il simbolo ":" lampeggia e sul display è visualizzato l'orario corretto.

Il processo di impostazione dell'orario può essere cancellato premendo il tasto .



L'orologio va regolato quando si collega l'elettrodomestico per la prima volta e anche dopo un'eventuale interruzione della corrente elettrica.

La funzione a microonde :

Per la programmazione dell'apparecchio, prima di avviare una sequenza di programma, bisogna selezionare la modalità giusta (a microonde), l'impostazione di potenza e il tempo di cottura. L'impostazione di potenza viene selezionata premendo una o più volte il tasto . Il tempo di cottura può essere pre-impostato sino ad un massimo di 95 minuti.

	Impostazioni di potenza			
	Potenza (P)	Display	Tipo	
1 x	900 W	P100 (100 %)	Alto	Riscaldamento di liquidi, cottura
2 x	810 W	P-90 (90 %)		
3 x	720 W	P-80 (80 %)		
4 x	630 W	P-70 (70 %)	Medio- alto	Scongelamento e riscaldamento dei cibi congelati
5 x	540 W	P-60 (60 %)		
6 x	450 W	P-50 (50 %)	Medio	Cottura di alimenti delicati
7 x	360 W	P-40 (40 %)		
8 x	270 W	P-30 (30 %)	Scongelamento	Scongelamento di alimenti
9 x	180 W	P-20 (20 %)		
10 x	90 W	P-10 (10 %)	Scongelamento	Scongelamento di alimenti delicati
11 x		P-00 (00 %)	Nessuna funzione microonde, solo ventola di raffreddamento	

Esempio: programmazione della funzione a microonde per un tempo di cottura di 5 minuti al 50 % di potenza.

1. Premete  6 volte. Sul display compare la dicitura **P 50**.
2. Girate la manopola di controllo  sino a evidenziare sul display le cifre **5:00**.
3. Premete la manopola di controllo  per avviare il programma.

Programmazione veloce

Le impostazioni di tempo più comuni per la funzione microonde possono essere richiamate semplicemente premendo la manopola di controllo . Con questa funzione, la potenza impostata del microonde è **sempre** del 100 %. Ogni pressione sulla manopola di controllo aggiunge 30 secondi al tempo di cottura. Il tempo massimo programmabile è di 10 minuti.

Nota: il processo di cottura si avvia non appena premete la manopola di comando.

Esempio: programmare la funzione microonde per un tempo di cottura di 2 minuti al 100 % di potenza:

Premete la manopola di comando  4 volte. Sul display compariranno le cifre **2:00** e il funzionamento del microonde ha inizio.

Griglia

Gli alimenti destinati alla cottura vanno sistemati direttamente sopra alla griglia, la quale a sua volta verrà posta sulla piastra girevole in vetro.



- Per cucinare alla griglia, sistemate la griglia con i piedini più lunghi.
- Quando utilizzate la funzione convezione di aria calda, utilizzate la griglia con i piedini corti.

Funzione grill

Il processo di grigliatura utilizza il sistema di irradiazione del calore per la preparazione degli alimenti. Questo programma è adatto per la doratura 'au gratin' o per grigliare sottili fette di carne.

Il programma è selezionato premendo il tasto . Il tempo massimo preprogrammabile è di 95 minuti.

Esempio: programmare l'apparecchio per un tempo di grigliatura di 30 minuti.

1. Premete una volta . Sul display compare la dicitura 'GrL'.
2. Ruotate la manopola di comando  sino a evidenziare sul display le cifre **30:00**.
3. Premete la manopola di comando  per avviare il processo di cottura.

Questo processo di cottura necessita della vostra continua sorveglianza, dato che la carne ha bisogno di essere girata a metà cottura e tirata fuori dal forno a cottura ultimata.



Programmi combinati grill/ microonde

Per questa combinazione grill/microonde, sono possibili due impostazioni di programmi. Il tempo di cottura può essere pre-selezionato sino a un massimo di 95 minuti.

Impostazione 1:

La funzione microonde è attiva per il 30 % del tempo pre-programmato, la funzione grill per il 70 %. Questo programma è ideale per la cottura di pesci o per gratinare.



Esempio: programmare l'apparecchio per un tempo di cottura di 30 minuti con l'impostazione 1

1. Premete  due volte.
Sul display compare "Co-1".
2. Ruotate la manopola di comando  sino a evidenziare le cifre **30:00** sul display.
3. Premete la manopola di comando  per avviare il processo di cottura.

Impostazione 2:

La funzione microonde è attiva per il 55% del tempo pre-programmato, la funzione grill per il 45%. Questo programma è ideale per la cottura di patate o di pollami.

Esempio: programmare l'apparecchio per un tempo di cottura di 12 minuti con l'impostazione 2

1. Premete  tre volte.
Sul display compare la cifra "Co-2".
2. Ruotate la manopola di comando  sino a evidenziare le cifre **12:00** sul display.
3. Premete la manopola di comando  per avviare il processo di cottura.





Funzione ad aria calda

Con questa funzione, all'interno del forno circola aria calda, ottenendo sia la cottura sia la doratura degli alimenti. La temperatura pre-programmabile per quest'apparecchio varia da 110°C a 200°C. La temperatura è impostata premendo ripetutamente il tasto . Il tempo di cottura può essere pre-impostato sino ad un massimo di 9 ore e 30 minuti.

(Sul display compare 9H: 30)

Se necessario, l'apparecchio può essere pre-riscaldato. Selezionate la temperatura desiderata e premete la manopola di comando .

Esempio: pre-riscaldamento dell'apparecchio a 190°C, seguito da un tempo di cottura di 20 minuti.

1. Premete 2 volte il tasto  per selezionare la temperatura desiderata. Sul display compare la dicitura **190 C**.
2. Premete la manopola di comando  per avviare il pre-riscaldamento. Sul display compaiono le cifre **30:00** e comincia il conto alla rovescia del tempo di pre-riscaldamento selezionato.
3. Al raggiungimento della temperatura pre-selezionata, sentirete un segnale acustico che sarà ripetuto a determinati intervalli.
4. Aprite lo sportello e mettete gli alimenti nel vano del forno.
5. Richiudete lo sportello.
6. Ruotate la manopola di comando  sino a evidenziare sul display la dicitura **H: 20**.
7. Premete la manopola di controllo  per avviare il processo di cottura.

Nota: Il tempo di cottura può essere impostato solo quando è stata già raggiunta la temperatura selezionata e gli alimenti sono già presenti all'interno del vano del forno.

N.B.: Potete saltare i punti 2 e 3 se non è necessario pre-riscaldare il forno.

Combinazione di programmi microonde/aria calda



Per questa combinazione, sono disponibili quattro impostazioni di programmi.

Temperatura dell'aria calda: 110°C
140°C
170°C
200°C

Il tempo di cottura può essere pre-impostato sino a un massimo di 9 ore e 30 minuti.

(Sul display compare 9H: 30)







Esempio: programmare l'apparecchio per un tempo di cottura di 28 minuti alla temperatura di 170°C.

1. Premete ripetutamente il tasto  sino a evidenziare sul display la temperatura di 170°C.
2. Ruotate la manopola di comando  sino a evidenziare sul display **H: 28**.
3. Premete la manopola di comando  per dare inizio al processo di cottura.

Impostazione di programmi multipli

Prima di mettere in funzione l'apparecchio il microonde può essere impostato per il funzionamento di 3 programmi consecutivi, per esempio prima la funzione di scongelamento, seguita da quella a microonde per finire con quella ad aria calda. L'impostazione dei programmi multipli può essere utilizzata con una qualsiasi delle funzioni a microonde, grill o ad aria calda.

Esempio: utilizzare prima la funzione di scongelamento, seguita da quella a microonde per finire con la funzione ad aria calda.

1. Con il tasto  selezionare un'impostazione microonde a potenza ridotta per scongelare.
2. Ruotate la manopola di comando  per selezionare il tempo di scongelamento richiesto.
3. Con il tasto  selezionate un'impostazione alta delle microonde.
4. Ruotate la manopola di comando  per selezionare il tempo di cottura a microonde richiesto.
5. Agendo sul tasto  selezionate la temperatura richiesta per la funzione ad aria calda.
6. Ruotate la manopola di comando  per selezionare il tempo di cottura a convezione di aria calda.
7. Premete la manopola di comando  per dare inizio alla selezione di programma multiplo.

Nota: I programmi di cottura automatica e i programmi rapidi non sono indicati per la programmazione multipla.

Se avete selezionato i programmi multipli, sul display compare l'indicazione **M**.





Consiglio utile: Questa funzione di memoria è particolarmente utile quando utilizzate il forno a microonde per cucinare alimenti a diverse impostazioni di potenza. Anche se inizialmente avete impostato un'impostazione alta, la potenza può essere ridotta in un secondo momento per tenere gli alimenti in caldo e per garantire che il calore sia distribuito in modo omogeneo quando l'alimento è ormai cotto.

Programma di scongelamento:

Questo programma è utile per scongelare gli alimenti impostando il tempo di scongelamento.

Il tempo di scongelamento può essere pre-impostato sino a un massimo di 95 minuti.

Esempio: programmare l'apparecchio per un tempo di scongelamento di 5 minuti.



1. Ruotate la manopola di comando  in senso antiorario sino a evidenziare sul display le cifre **A-9**.
2. Premete  per confermare la selezione del programma.
3. Ruotate la manopola di comando  sino a evidenziare sul display le cifre **5:00**.
4. Premete la manopola di comando  per avviare il programma di scongelamento.

Consigli utili:









- Quattro segnali acustici indicano che sono trascorsi i 2/3 del programma di scongelamento. Girate gli alimenti e togliete le parti che sono già scongelate. Premete la manopola di comando  per far continuare il programma.
- Se al termine del tempo pre-impostato il cibo non è ancora completamente scongelato, vi consigliamo di continuare con intervalli di tempo non superiori a 1 minuto ciascuno sino allo scongelamento completo dell'alimento.
- Gli alimenti conservati in sacchetti di plastica per congelare non adatti all'impiego nei forni a microonde devono essere lasciati per un po' fuori dal congelatore. Solo quando si staccheranno facilmente dall'involucro in plastica, potrete metterli nel forno a microonde utilizzando un contenitore specifico.

Programmi automatici di cottura

Questi programmi automatici di cottura risultano utili per preparare o riscaldare alimenti senza dover immettere impostazioni particolari, come per esempio la potenza o il tempo di cottura.

1. Selezionate il programma desiderato dalla tabella riportata di seguito.
2. Ruotate la manopola di comando  in senso antiorario sino a evidenziare sul display le cifre da A-1 a A-9.
3. Con il tasto  selezionate il peso desiderato.
4. Premete la manopola di comando  per avviare il programma.

Sul display sarà indicato il tempo in corso del programma selezionato.

Menu	Peso in grammi	Impostazioni di potenza
 A-1 Patate al forno	230 g	1
	460 g	2
	690 g	3
 A-2 Bevande	200 ml	1
	400 ml	2
	600 ml	3
 A-3 Popcorn	99 g	99
 A-4 Riscaldamento	200 g	200
	300 g	300
	400 g	400
	500 g	500
	600 g	600
	700 g	700
	800 g	800
 A-5 Fettuccine, pasta	100 g (in acqua fredda, 400 ml)	100
	200 g (in acqua fredda, 800 ml)	200
	300 g (in acqua fredda, 1200 ml)	300
 A-6 Pizza	150 g	150
	300 g	300
	450 g	450
 A-7 Pollo arrostito	800 g	800
	1000 g	1000
	1200 g	1200
	1400 g	1400
 A-8 Ciambella	475 g	475



A-9

Scongelamento

Programma di scongelamento

A-1 Patate al forno

Mettete le patate crude, non sbucciate, su un piatto adatto e inseritelo al centro del forno.

A-2 Bevande

Per riscaldare bevande o acqua calda per preparare tè o caffè solubile

A-3 Popcorn

Per preparare popcorn con la funzione a microonde (disponibili in sacchetti predisposti). Leggete sempre le istruzioni del produttore riportate sul sacchetto.

A-4 Riscaldamento

Per riscaldare alimenti solidi.

A-5 Fettuccine, pasta

Mettete la pasta in un contenitore adatto e ricopritela di acqua fredda, sistemate il contenitore sulla piastra girevole.

A-6 Pizza

Per preparare pizze congelate. Fate sempre pre-riscaldare l'apparecchio seguendo le istruzioni del produttore riportate sulla confezione della pizza e poi scegliete il programma automatico più adatto. Utilizzate la griglia con i piedini bassi.

A-7 Pollo arrosto

Mettete un pollo intero in un contenitore adatto al centro del forno.

Quattro segnali acustici indicano che sono trascorsi i 2/3 del tempo di cottura pre-programmato, a questo punto il processo di cottura è interrotto. Girate il pollo e premete la manopola di controllo  per continuare il processo di cottura.

A-8 Ciambella

Questo programma è indicato per preparare delle ciambelle semplici con ricette base. Vi raccomandiamo di fare riferimento alle istruzioni base della ricetta per i corretti tempi di pre-riscaldamento. Versate l'impasto in una teglia da forno e sistemate la teglia sulla piastra girevole.



A-9 Scongelamento

Vedete la sezione *Programma di scongelamento* di questo manuale di istruzioni.

Dispositivo di sicurezza per i bambini:

Questo dispositivo di sicurezza impedisce che i bambini possano mettere in funzione l'elettrodomestico senza sorveglianza.

Per attivare il dispositivo di sicurezza, premete  per 3 secondi.

Sul display comparirà il simbolo . Per disattivare il dispositivo di sicurezza, premete  per altri 3 secondi.

Il simbolo  scomparirà.

N.B.: In caso di eventuali problemi nell'accensione dell'elettrodomestico, verificate prima che il dispositivo di sicurezza non sia attivato.

Illuminazione interna:

L'illuminazione interna si accende quando viene aperto lo sportello; rimane accesa anche durante il funzionamento.

Comunque, se il programma è terminato, la luce si spegne.

Pulizia

- Prima di procedere alla pulizia dell'apparecchio, assicuratevi che l'apparecchio sia disinserito dalla presa di corrente e sia completamente raffreddato.
- Non pulite l'apparecchio con acqua. Impedite che dell'acqua (sia pur in minima quantità) penetri nelle fenditure di aerazione collocate sulle pareti interne o esterne dell'apparecchio. È decisamente sconsigliato l'uso di apparecchi di pulizia a vapore per pulire questo forno.
- L'intero apparecchio va pulito con un panno non lanuginoso leggermente umido e con un detersivo casalingo delicato. In seguito asciugatelo accuratamente.
- Non usate soluzioni abrasive o detersivi concentrati. Non utilizzate prodotti spray per la pulizia dei forni convenzionali disponibili sul mercato.
- Le pareti interne devono essere accuratamente pulite dopo ogni ciclo di funzionamento. La parte interna dello sportello, il telaio dello sportello, l'anello di rotazione e la pista guida che si trova sotto la piastra girevole in vetro devono essere mantenuti sempre puliti.
- Le griglie, la piastra girevole e l'anello di rotazione dell'unità motore possono essere lavati con acqua calda e detersivo.

Informazioni aggiuntive**Scheda tecnica**

Dimensioni esterne:	487 mm (H) 460 mm (W) 281 mm (D)
Dimensioni interne:	
• piastra girevole in vetro:	Ø 270 mm
• spazio libero sopra alla piastra girevole in vetro:	170 mm
Peso dell'apparecchio:	15,3 chili
Tensione d'esercizio:	230 - 240V~ 50 Hz
Consumo totale d'energia:	1950 W
• graticola	1900 W
• microonde	1400 W
• funzione ad aria calda	1950 W
Uscita microonde:	90 W - 900 W

**Smaltimento**

Gli apparecchi contrassegnati con questo simbolo devono essere smaltiti separatamente dai normali rifiuti domestici perché contengono materiali di valore che possono essere riciclati. Lo smaltimento adeguato protegge l'ambiente e la salute umana. Le autorità locali o il negoziante di riferimento possono fornire ulteriori informazioni in materia.

Dichiarazione di garanzia

La garanzia sui nostri prodotti ha validità di 2 anni dalla data di vendita (certificata da scontrino fiscale) e comprende gli eventuali difetti del materiale o di particolari di costruzione. I danni derivanti da un uso improprio, rotture da caduta o similari non vengono riconosciuti. La presente garanzia non pregiudica i vostri diritti legali, né i diritti acquisiti in quanto consumatore e riconosciuti dalla legislazione nazionale vigente che disciplina l'acquisto di beni. La garanzia decade nel momento in cui gli apparecchi vengono aperti o manomessi da Centri non da noi autorizzati.

Mikrobølgeovn

Kære kunde,

Læs venligst denne brugsanvisning omhyggeligt inden mikrobølgeovnen tages i brug og gem denne brugsanvisning til senere reference. Ovnen bør kun benyttes af personer der er bekendt med denne vejledning.

Apparatets dele

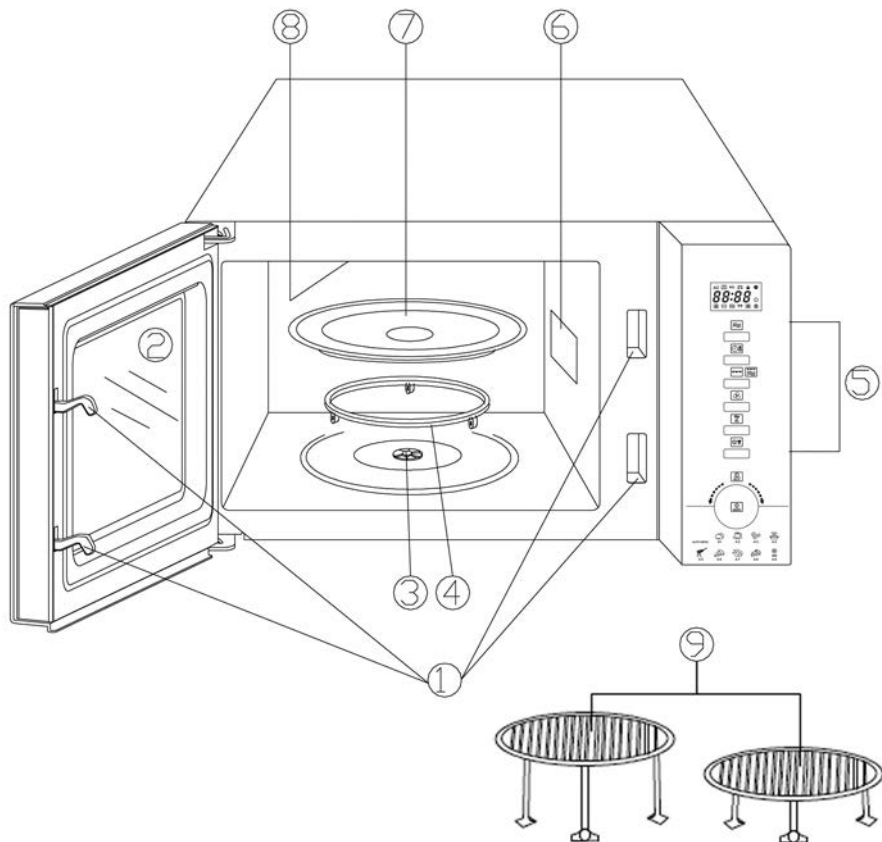

1. Dørlukke
2. Ovnvindue
3. Drivaksel
4. Rullering
5. Kontrolpanel

6. Sikringsdæksel og indvendigt lys
7. Drejefad af glas
8. Grillens varmeelement
9. Grillriste

Kontrolpanelets funktioner

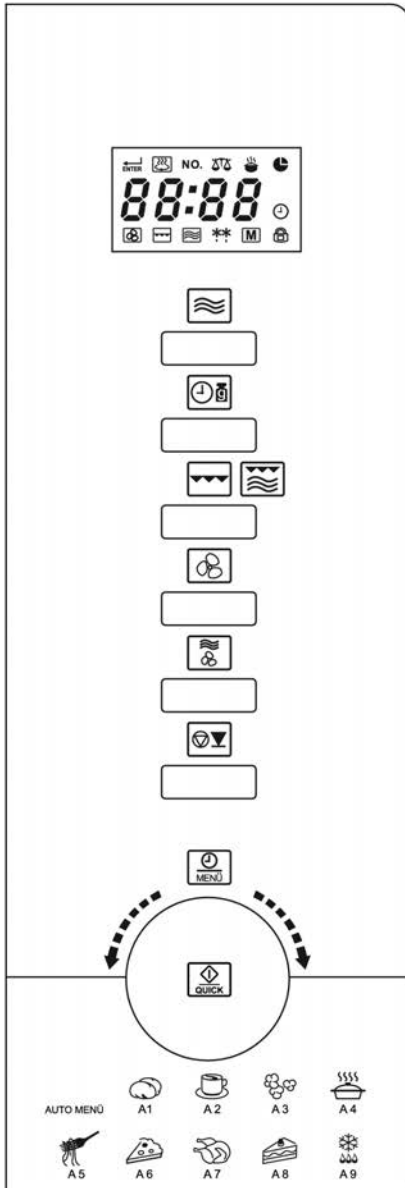

Knap	Funktion
	Mikrobølger
	Ur / Vægt
	Grill
	Grill og mikrobølge- kombination
	Varmluftsfunktion
	Mikrobølger og varmluftskombination
	Stop / Afbryd
Drejeknap	Funktion
	Start / Quick-start
	Automatisk tilberedningsprogram / Tidsindstilling

Display



- Input
- Forvarmning
- NO.** - Automatiske programmer
- Mængdeenhed i det automatiske tilberedningsprogram
- Betjening
- Tilberedningstid

Displayområdet viser det aktuelle klokkeslæt eller, når apparatet er i brug, programmets tilberedningstid og dine valgte funktioner.

- Ur
- Varmluft
- Grill
- Mikrobølger
- Optøning
- M** - Gemme modus
- Børnesikring

Vigtige sikkerhedsforskrifter

Læs venligst brugsanvisningen omhyggeligt igennem og gem den til senere reference.

Tilslutning til lysnettet

Mikrobølgeovnen bør kun tilsluttes til et stik med jordforbindelse, der er installeret i overensstemmelse med el-regulativet. Spændingen på typeskiltet skal svare til spændingen i el-installationen. Dette produkt overholder direktiverne, som gælder for CE-mærkning.

Placering af mikrobølgeovnen

- Placer altid mikrobølgeovnen på en stabil, plan og varmefast overflade og sørg for at den ikke udsættes for andre varmekilder eller meget høj fugtighed.
 - Benyt ikke apparatet udendørs.
 - Fødderne under ovnen må ikke fjernes.
 - Der skal altid være tilstrækkelig ventilation. Placer ikke andre ting ovenpå mikrobølgeovnen, og sørg for at overholde følgende minimumsafstande mellem ovn og vægge eller andre genstande:
Siderne: 7,5 cm
Bagpå: 7,5 cm
Top: 30,0 cm
- Apparatet må ikke installeres inde i et skab; når mikrobølgeovnen skal placeres bør man også sikre sig at den ikke står tæt op under et skab eller noget tilsvarende.

Vigtige noter

- **Advarsel: Nogle typer af fødevarer er letantændelige. Lad aldrig under nogen omstændigheder ovnen være uden opsyn, når mikrobølge - , grill - , varmluft – eller kombinations funktionerne er i brug.**
- Denne mikrobølgeovn er kun beregnet til optøning, opvarmning eller tilberedning af mad. **Advarsel:** Forsøg aldrig på at tørre mad eller tøj, eller på at opvarme varmpuder, indesko, svampe, våde rengøringsklude el. lign., da dette kan forårsage tilskadecomst, brandsår eller brand.
- Ansvar accepteres ikke, hvis ødelæggelse skyldes ukorrekt brug, eller hvis denne brugsanvisning ikke er fulgt.
- Benyt kun køkkenudstyr som er egnet. Brug aldrig metalbeholdere ved opvarmning af mad eller drikkevarer ved hjælp af mikrobølgefunktionen. For detaljeret information, se venligst afsnittet *Benyt altid velegnede køkkenredskaber.*

- Apparatet er ikke beregnet til brug ved hjælp af en ekstern timer eller et separat fjernstyringssystem.
- Dette apparat kan benyttes af børn (som er mindst 8 år) og af personer med reducerede fysiske, sensoriske eller mentale evner, eller mangel på erfaring eller viden, såfremt de har fået vejledning og instruktion i brugen af dette apparat og fuldt ud forstår alle farer og forholdsregler vedrørende sikkerheden som brug af apparatet medfører.
- Børn må aldrig få lov til at lege med apparatet.
- Børn bør aldrig få lov til at udføre rengørings- eller vedligeholdelsesarbejde på apparatet, medmindre de er under opsyn.
- Apparatet og dets ledning må altid holdes væk fra børn som er yngre end 8 år.
- For at undgå elektrisk stød bør apparatet ikke rengøres med vand og heller ikke nedsænkes i vand.
- **Advarsel:** Som følge af de høje temperaturer der opstår ved brug af kombinationsfunktionerne, må børn ikke benytte apparatet medmindre de er under nøje opsyn af en voksen.
- Når kombinationsfunktionerne eller grill- og/eller varmluftsfunktionerne benyttes, skal man være ekstra påpasselig med ikke at berøre de indvendige varmeelementer.
- Brug heller aldrig dampapparater til rengøringen.
- Sluk altid apparatet og tag stikket ud af stikkontakten:
 - inden rengøring,
 - tilfælde af fejlfunktion.
 - efter brug.
- Træk aldrig i selve ledningen, når ledningen tages ud af stikkontakten; tag altid fat i selve stikket.
- **Advarsel:** Apparatets ydre flader kan blive varme under brug. Der er også fare for at damp kan udledes gennem ventilationsrillerne: Fare for skoldning.
- Lad ikke apparatet eller dets ledning komme i berøring med varme overflader eller komme i kontakt med andre varmekilder. Lad ikke ledningen hænge løst og hold den væk fra alle varme dele.
- Hvis apparatet ikke holdes ordentligt rent, kan det forårsage forringelse af overfladernes kvalitet, hvilket kan medføre mulig forkortelse af apparatets levetid, såvel som mulig risiko for brugerens sikkerhed. Eventuelle madrester bør derfor straks fjernes. Detaljeret information om rengøring af apparatet findes i afsnittet om *Rengøring*.
- Dette apparat er beregnet til privat brug eller i tilsvarende omgivelser, såsom - i tekøkkener, kontorer eller andre mindre virksomheder,

- landbrugsvirksomheder,
- af kunder på hoteller, moteller m.m. og tilsvarende foretagender,
- B&B pensionater.
- **Advarsel:** Al vedligehold eller reparation som nødvendiggør afgangning af strålebeskyttelsesdækslet udgør en alvorlig fare for uautoriserede personer. Dette gælder også udskiftning af den specielle ledning eller det indvendige lys. Apparatet bør aldrig åbnes af andre end kvalificerede reparatører. Hvis reparation er nødvendig, så send venligst mikrobølgeovnen til en af vore afdelinger for kundeservice. Adresserne kan findes i tillægget til denne brugsanvisning.
- Ved opvarmning af væske i mikrobølgeovnen, kan væsken opvarmes til kogepunktet uden synlige tegn på bobler. Det er derfor vigtigt at der udvises ekstrem forsigtighed når beholderen håndteres, dvs. når den tages ud af ovnen. Denne risiko for at væsken koger over, kan mindskes ved at anbringe en varmfest glasstang i beholderen under opvarmningen.
- Hele æg med skal eller hårdkogte æg må aldrig varmes i en mikrobølgeovn da de kan eksplodere selv efter at opvarmningsprocessen er afsluttet.
- **Advarsel:** Det er også farligt at varme væsker eller fødevarer i nogen form for faste hermetisk lukkede beholdere, da disse kan eksplodere.
- Indholdet i sutteflasker eller glasbeholdere må rystes eller omrøres grundigt for at sikre at varmen er jævnt fordelt. For at undgå pinefuld og farlig skoldning, skal man altid afprøve temperaturen, inden man mader et barn.
- Når man varmer eller tilbereder mad, der er indeholdt eller indpakket i et brændbart materiale såsom plastik eller papir, er der altid en fare for at disse materialer antændes. Det er også muligt at maden vil tørre ud eller endda antænde, hvis der vælges for lang kogetid. Fedt eller olie er også brændbare stoffer. Det er derfor vigtigt at overvåge mikrobølgeovnen under betjeningen. Stærkt brændbare væsker såsom koncentreret alkohol må selvfølgelig ikke opvarmes i mikrobølgeovnen.
- Hvis det begynder at ryge under betjeningen, holdes døren lukket for at hæmme eller kvæle udvikling af flammer. Sluk øjeblikkeligt for mikrobølgeovnen og tag stikket ud af stikkontakten.
- For at undgå forbrændinger må man altid bruge grydelapper når maden tages ud af ovnen, eftersom fade og beholdere opvarmes til høje temperaturer ikke kun ved grill- og varmlufffunktionerne, men også når der benyttes mikrobølger.
- Stegetermometre (den slags der benyttes i almindelige ovne) er ikke egnede til brug i mikrobølgeovne.

Før brug

- Efter udpakningen og inden tilslutning til lysnettet, bør mikrobølgeovnen og dens ledning altid efterses for skader.
- **Vigtigt:** Se også efter om døren (samt ovnvinduet og dørlukkerne) ikke er beskadigede eller bøjeede og at døren lukker tæt til dørstolpen. Dette er vigtigt for at sikre at der ikke undslipper mikrobølgeenergi under betjeningen. Af samme grund må hele kabinettet og ovnens indre også regelmæssigt omhyggeligt efterses. Hvis mikrobølgeovnen bliver beskadiget, må den ikke benyttes førend den er blevet repareret af en autoriseret reparatør.
- Fjern al ud- og indvendig indpakning. Denne er fremstillet af materiale egnet til genanvendelse.
- **Fjern aldrig** den beskyttende folie fra dørens inderside, heller ikke rulleringen/drivakslen eller det gråbrune sikringsdæksel (6) ved siden af lyset på højre side inde i mikrobølgeovnen.
- **Advarsel:** Hold børn væk fra emballeringen, da denne udgør en mulig risiko for tilskadekomst, ved f.eks. kvælning.
- Inden apparatet benyttes første gang, eller hvis det ikke har været benyttet i en længere periode, må det rengøres grundigt som anvist i afsnittet om *Rengøring*.
- Sæt rulleringen/drivakslen og drejefadet af glas ind i mikroovnen.
- Brug aldrig apparatet uden at rulleringen/drivakslen og drejefadet af glas er sat korrekt i.
- Inden mikrobølgeovnen tages i brug, skal man lade apparatet varme op på grillindstilling (uden at mikrobølgefunktionen er aktiveret) i ca. 10 minutter. Dette vil fjerne den lugt der typisk opstår når en grill tændes første gang. Der kan afgives lidt røg; dette er helt normalt, men sørg for tilstrækkelig udluftning.
- Dette apparat er en gruppe 2, klasse B, ISM anordning. Gruppe 2 omfatter alle ISM anordninger (industrielle, videnskabelige, medicinske) der genererer energi af radiobølger og/eller benytter energi fra radiobølger i form af elektromagnetisk stråling til at bearbejde materialer; den omfatter også anordninger med gnistnedbrydning. Klasse B specificerer apparater som er beregnet til almindelig husholdninger, eller tilsvarende anordninger som er integreret i en almindelig husstands strømforsyning.

Vigtigt: Tænd aldrig for mikrobølgeovnen medmindre den mad der skal tilberedes eller varmes er blevet placeret inde i ovnen. Opstart af en tom mikrobølgeovn kan resultere i skader på apparatet.

Mikrobølgefunktionen (Gruppe II iht. EN 55011)

Elektromagnetisk energi genereres inden i mikrobølgeovnen, hvilket får molekylerne i maden (især vandmolekyler) til at vibrere og dette bevirker at maden bliver varm. Fødevarer med højt vandindhold vil derfor varmes op hurtigere end relativt tør mad. Varmen udvikles gradvist inden i maden. Det benyttede tilbehør, beholdere eller plader opvarmes kun indirekte som følge af madens temperatur.

Benyt altid velegnede køkkenredskaber

- Anbring ikke madvarer direkte på glasdrejeskiven; brug altid en egnet tallerken eller skål. Sørg for at beholderen ikke stikker ud over glasdrejeskivens kant.
- Metalgenstande bør undgås da mikrobølger reflekteres fra metalflader og måske ikke når frem til den mad der skal tilberedes. Alle former for metal inde i ovnen kan også forårsage gnister, hvilket kan beskadige mikrobølgeovnen.
- Som en generel regel må bestik eller metalbeholdere ikke benyttes i mikrobølgeovne. Visse indpakninger til fødevarer indeholder stanniol eller trådlukker under et lag af papir og de er derfor heller ikke egnede til brug i apparater med mikrobølger.
Hvis brug af stanniol anbefales i en opskrift, må man sørge for at maden er pakket helt stramt ind i stanniolen (undgå luftflommer). Sørg endvidere for en **minimum afstand på 2,5 cm** mellem stanniolen og ovnens inderbeklædning.
- Undlad at benytte beholdere eller tallerkener med dekorationer, der kan indeholde metal såsom guldkanter eller farver med metalpartikler. Krystal er heller ikke egnet. Sørg også for at den benyttede beholder ikke er hul nogen steder (f.eks. i hanken). Porøse materialer kan have absorberet vand under rengøring og er derfor heller ikke velegnede. Skåle og redskaber af plastmaterialet melanin absorberer energi og egner sig derfor heller ikke.

Brug af mikrobølge funktionen

- Beholdere fremstillet af varmfest glas eller porcelæn, er imidlertid velegnede til brug i mikrobølgeovne.
- Plastic er kun egnet hvis det er varmfest.
- Specielt designede kogeкар til brug i mikrobølgeovne kan købes hos de fleste isenkræmmere.
- Stegeposer m.m. bør punkteres således at overtryk kan udlignes under kogningen.

Brug af grill- eller varmlufts funktionen

- Når man bruger disse funktioner kan alle varmfaste beholdere eller fade egnet til en almindelig ovn benyttes, men aldrig nogen former for plastikgenstande.
- Maden der skal tilberedes kan lægges direkte på grillristen, der derefter placeres på drejefadet af glas.



Brug af mikrobølger/grill- eller mikrobølger/varmlufts kombination

- Når man bruger kombinationsfunktionerne aktiveres mikrobølger og grill- eller varmlufts funktionerne på skift. Beholdere eller tallerkener skal derfor både egne sig til brug i mikrobølgeovne og samtidig være varmfaste. Da det drejer sig om relativt høje temperaturer kan plastik ikke benyttes. Sørg for at beholdere eller tallerkener ikke indeholder metaldel.

Betjening

Generel information om programmering af ovnen

For at sikre det bedste resultat benytter denne mikrobølgeovn avanceret elektronik.

- Når et program er i gang kan den valgte indstilling ses ved at trykke på den tilsvarende knap. F.eks. vil displayet vise den valgte effekt, hvis der trykkes på  knappen, mens mikrobølgefunktionen er i gang.
- Et program kan afbrydes ved at trykke på  knappen.
- For at genstarte et program tryk igen på drejeknappen .



Lydsignal

Når der trykkes på en af knapperne eller hvis drejeknappen benyttes vil et korrekt input blive bekræftet med et lydsignal. For at fravælge lydsignalet må man trykke på  og holde knappen inde i tre sekunder.

Bemærk: Fravalg af lydsignalet på denne måde vil kun have effekt ved brug af kontrolknapperne eller drejeknappen; lydsignalerne som angiver programsekvenser vil stadig være aktive.

For at genaktivere lydsignalet må man trykke på  og holde knappen inde i tre sekunder.

Generelle oplysninger

- Anbring maden der skal opvarmes i en egnet beholder. Sæt beholderen ind på glasdrejeskiven i ovnen.
- Når madvarer skal opvarmes af mikrobølger, bør de dækkes for at undgå at de tørrer ud. Glas eller plastikklåd der er designet specielt til brug i mikrobølgeovne kan fås hos de fleste isenkræmmere.
- Når man benytter grill, varmluft eller en af kombinationsfunktionerne, skal man ikke tildække den mad der tilberedes.
- Grillristen kan placeres direkte på drejefadet af glas. Maden der skal tilberedes lagt direkte på grillristen.
- Luk døren og vælg det ønskede program.
- Når programmet starter vil glasdrejeskiven begynde at rotere. Når ovnen er i brug vil det indvendige lys være tændt.
- Hvis ovndøren åbnes mens ovnen er i brug, eller hvis der trykkes på  knappen (f.eks. for at røre i maden eller vende den så temperaturen bliver jævnt fordelt) vil minuturet og programfunktionerne stoppe op. Om nødvendigt kan tilberedningstiden nu ændres. Programmet vil automatisk fortsætte når døren igen er lukket og der er trykket på  knappen.
- Tryk to gange på  for at afbryde programmet helt.
- 4 bippelyde indikerer at den programmerede tid er gået; samtidig vil lyset inde i ovnen slukke og displayet viser 'End'.
- Åbn døren og tag beholderen med maden ud.
- For at opnå en jævn varmfordeling i maden, bør beholderen stå et lille stykke tid.

Bemærk: Hvis døren ikke åbnes umiddelbart efter at den programmerede tilberedningstid er gået, vil et lydsignal på 4 bip afgives hvert andet minut.

Bemærk: De følgende trin benyttes til at indstille tilberedningstiden:

- 0 – 5 minutter : 10-sekunders trin
- 5 – 10 minutter : 30-sekunders trin
- 10 – 30 minutter : 1-minuts trin
- 30 – 95 minutter : 5-minutters trin





Afkølingsfunktion:

Denne mikrobølgeovn har en automatisk afkølingsfunktion.

Hvis tilberedningstiden overstiger to minutter, vil den kølende vifte automatisk køre i tre minutter efter at programmet er færdigt.

Ur :

Når mikrobølgeovnen er blevet tilsluttet til lysnettet, vil displayet vise '1:00' og der høres et lydsignal.

1. Tryk en eller to gange på  for at vælge 12 eller 24 timers visning. Displayet viser **Hr 24** eller **Hr 12**.
2. Drej knappen  til det korrekte timetal.
3. Tryk . Minuttallene vises.
4. Drej knappen  to for at indstille minuttallene.
5. Tryk  for at afslutte tidsindstillingen. Symbolet ':' blinker og den korrekte tid vises i displayet.

Indstilling af uret kan forbigås ved at trykke på .

Uret må indstilles når mikrobølgeovnen første gang tilsluttes og også hvis et strømafbud har slettet tidsindstillingen.

Mikrobølgefunktionen :

For at programmere ovnen til kogning, må den korrekte funktion (mikrobølger), den ønskede effekt og tilberedningstiden vælges inden programmet kan startes. Effekten vælges ved at trykke gentagne gange på . Tilberedningstiden kan maksimalt indstilles til 95 minutter

	Effekt indstillinger			
	Effekt (P)	Display	Type	
1 x	900 W	P100 (100 %)	Høj	Opvarmning af væsker, kogning
2 x	810 W	P-90 (90 %)		
3 x	720 W	P-80 (80 %)		
4 x	630 W	P-70 (70 %)	Middel høj	Optøning og opvarmning af dybfrosne retter
5 x	540 W	P-60 (60 %)		
6 x	450 W	P-50 (50 %)	Middel	Tilberedning af delikate fødevarer
7 x	360 W	P-40 (40 %)		
8 x	270 W	P-30 (30 %)	Optøning	Optøning af fødevarer
9 x	180 W	P-20 (20 %)		
10 x	90 W	P-10 (10 %)	Optøning	Optøning af delikate fødevarer
11 x		P-00 (00 %)	Ingen mikrobølgefunktion, kun køleviften	

Eksempel: Således indstilles mikrobølgefunktionen til 5 minutters tilberedning ved 50 % effekt.

1. Tryk 6 gange på . Displayet viser **P 50**.
2. Drej knappen , indtil displayet viser **5:00**.
3. Tryk på drejknappen  for at starte programmet.

Quick-program

De mest benyttede mikrobølge tidsindstillinger kan enkelt vises ved at trykke på drejeknappen . Med denne funktion er effekten **altid** sat til 100 %. Hvert tryk på knappen lægger 30 sekunder til tilberedningstiden. Den maksimale programmerbare tid er 10 minutter.

Bemærk: Tilberedningen starter så snart der trykkes på drejeknappen.

Eksempel: Indstilling af mikrobølgefunktion i 2 minutter ved 100 % effekt.

Tryk på drejeknappen  4 gange. Displayet viser **2:00** og mikrobølgefunktionen starter.

Grillrist

Maden der skal grilles lægges direkte på grillristen, der derefter placeres på glasdrejeskiven.

- Ved grilning bør risten med de lange ben benyttes.
- Når varmluftfunktionen vælges, benyttes grillristen med de korte ben.

Grillfunktion

Grillfunktionen bruger strålevarme til at tilberede maden. Dette program er velegnet til at gratinere eller grille tynde kødstykker.

Programmet vælges ved at trykke på . Tilberedningstiden kan maksimalt indstilles til 95 minutter.

Eksempel: Ovnen skal indstilles til at grille i 30 minutter.

1. Tryk en gang på . Displayet viser 'GrL'.
2. Indstil tiden med drejeknappen  til displayet viser **30:00**.
3. Tryk på drejeknappen  for at starte tilberedningen.

Eftersom kødet bør vendes når den ene side er tilstrækkelig brunet og tages ud så snart det er stegt færdigt, bør denne proces følges nøje.

Grill/mikrobølge kombinationsprogrammer

Ved grill-/mikrobølgekombination kan man vælge mellem to programindstillinger.



Tilberedningstiden kan maksimalt indstilles til 95 minutter.

Indstilling 1:

Mikrobølgefunktionen er aktiv i 30 % af den indstillede tid, grillfunktionen i 70 %.

Dette program er egnet til tilberedning af fisk eller til gratin.

Eksempel: Ovnen skal indstilles til en tilberedningstid på 30 minutter på indstilling 1



1. Tryk to gange på .
Displayet viser 'Co-1'.
2. Indstil drejeknappen  indtil displayet viser 30:00.
3. Tryk på drejeknappen  for at starte tilberedningen.

Indstilling 2:

Mikrobølgefunktionen er aktiv i 55% af den indstillede tid, grillfunktionen i 45%.

Dette program er egnet til tilberedning af kartofler eller fjerkræ.

Eksempel: Ovnen skal indstilles til en tilberedningstid på 12 minutter på indstilling 2

1. Tryk på  tre gange.
Displayet viser 'Co-2'.
2. Indstil drejeknappen  indtil displayet viser **12:00**.
3. Tryk på drejeknappen  for at starte tilberedningen.





Varmluftfunktionen

Med denne funktion blæses der varmluft rundt inde i ovnen, hvilket giver en meget jævn varmefordeling og bruning. Den forprogrammerede temperaturindstilling i denne mikrobølgeovn ligger mellem 110°C og 200°C. Temperaturen indstilles ved at trykke gentagne gange på -knappen. Tilberedningstiden kan maksimalt indstilles til 9 timer og 30 minutter.

(Displayet viser 9H: 30)

Om nødvendigt kan ovnen forvarmes. Vælg den ønskede temperatur og tryk på drejeknappen .

Eksempel: Ovnes skal forvarmes til 190°C, efterfulgt af en tilberedningstid på 20 minutter.

1. Tryk 2 gange på  for at vælge den ønskede temperatur. Displayet viser **190 C**.
2. Tryk på drejeknappen  for at starte forvarmningen. Displayet viser **30:00** og begynder at tælle ned fra den valgte tid til forvarmning.
3. Når den ønskede temperatur er nået, vil en bippelyd blive gentaget med jævne mellemrum.
4. Åbn ovndøren og placer maden inde i ovnen.
5. Luk ovndøren igen.
6. Indstil drejeknappen  til displayet viser **H: 20**.
7. Tryk på drejeknappen  for at starte tilberedningen.

Bemærk: Tilberedningstiden kan først indstilles efter at ovnen har nået den valgte temperatur, og maden er blevet placeret inde i ovnen.

Bemærk: 2 og 3 kan udelades hvis forvarmning af ovnen ikke er nødvendig.

Mikrobølge/varmluft kombinationsprogrammer :



Ved denne kombination kan der vælges mellem fire forskellige programindstillinger.

Varmluftstemperatur: 110°C
140°C
170°C
200°C

Tilberedningstiden kan maksimalt indstilles til 9 timer og 30 minutter.

(Displayet viser 9H: 30)







Eksempel: Ovnen skal indstilles til en tilberedningstid på 28 minutter ved 170°C.

1. Tryk gentagne gange på  indtil displayet viser 170°C.
2. Indstil drejeknappen  indtil displayet viser **H: 28**.
3. Tryk på drejeknappen  for at starte tilberedningen.

Indstilling af flere programmer

Før betjening kan ovnen indstilles således at op til 3 programmer kører efter hinanden, f.eks. først optøning, efterfulgt af mikrobølge og dernæst varmluftsfunktion. Multi-programfunktionen kan benyttes ved alle mikrobølge-, grill- og varmluftsfunktionerne.

Eksempel: Start med optøning, efterfulgt af mikrobølger og derefter varmluftsfunktion.

1. Benyt knappen  til at vælge en lavere mikrobølgeeffekt til optøningen.
2. Indstil drejeknappen  for at vælge den ønskede optøningstid.
3. Benyt knappen  til at vælge en høj effektindstilling ved mikrobølgefunktionen.
4. Indstil drejeknappen  for at vælge den ønskede mikrobølge tilberedningstid.
5. Benyt knappen  til at vælge den ønskede varmluftstemperatur.
6. Indstil drejeknappen  for at vælge den ønskede varmlufts tilberedningstid.
7. Tryk på drejeknappen  for at starte multi-program tilberedningen.

Bemærk: De automatiske tilberedningsprogrammer og Quick-programmet er ikke egnede til multi-programfunktionen.





Hvis multi-programfunktionen er valgt, vil indikatoren  vises i displayet.

Tips: Denne huskefunktion er især nyttig når man benytter mikrobølgefunktionen til at tilberede mad ved forskellige effektindstillinger. Hvis der først er valgt en høj effektindstilling, kan denne senere sænkes til at holde maden varm, og til at sikre at varmen er jævnt fordelt efter at maden er færdig.

Optøningsprogram:

Dette program er nyttigt til optøning af fødevarer ved blot at indstille optøningstiden. Optøningstiden kan maksimalt indstilles til 95 minutter.

Eksempel: Ovnen skal køre optøningsprogrammet i 5 minutter.



1. Indstil drejeknappen  mod uret indtil displayet viser **A-9**.
2. Tryk på  for at bekræfte programvalget.
3. Indstil drejeknappen  indtil displayet viser **5:00**.
4. Tryk på drejeknappen  for at starte optøningsprogrammet.

Praktiske tips:

- Fire bippelyde angiver at 2/3 af den valgte optøningstid er gået. Vend maden og tag det ud som eventuelt allerede er tøet op. Tryk på drejeknappen  for at fortsætte programmet.
- Hvis maden ikke er fuldstændigt optøet efter at den indstillede tid er gået, tilrådes det at begrænse yderligere optøningsperioder til en varighed af 1 minut indtil optøningen er færdig.
- Fødevarer der opbevares i plastikbeholdere der ikke er egnede til brug i mikrobølgeovne, bør stå lidt tid ved rumtemperatur efter at de er taget ud af fryseren. Vent indtil plastikemballagen let kan fjernes fra maden, der herefter placeres i ovnen i en beholder der er egnet til mikrobølgeovn.





Automatiseret tilberedning

Disse automatiske tilberedningsprogrammer er nyttige når man ønsker at tilberede eller opvarme mad uden at være nødt til at vælge nogen specielle indstillinger, som f.eks. effekt eller tilberedningstid.

1. Vælg det ønskede program fra tabellen herunder.
2. Indstil drejeknappen  mod uret indtil displayet viser **A-1** til **A-9**.
3. Benyt knappen  til at angive fødewarens vægt.
4. Tryk på drejeknappen  for at starte tilberedningsprogrammet.

Displayet viser det valgte programs tilberedningstid.

Menu	Vægt (i g)	Effekt indstilling
 A-1 Bagte kartofler	230 g	1
	460 g	2
	690 g	3
 A-2 Drikkevarer	200 ml	1
	400 ml	2
	600 ml	3
 A-3 Popcorn	99 g	99
 A-4 Opvarmning	200 g	200
	300 g	300
	400 g	400
	500 g	500
	600 g	600
	700 g	700
	800 g	800

 A-5 Nudler, pasta	100 g (i koldt vand, 400 ml)	100
	200 g (i koldt vand, 800 ml)	200
	300 g (i koldt vand, 1200 ml)	300
 A-6 Pizza	150 g	150
	300 g	300
	450 g	450
 A-7 Grillstegt kylling	800 g	800
	1000 g	1000
	1200 g	1200
	1400 g	1400
 A-8 Kage	475 g	475
 A-9 Optøning	Optøningsprogram	

A-1 Bagte kartofler

Læg de rå uskrællede kartofler på en egnet tallerken og placer den midt i ovnen.

A-2 Drikkevarer

Varm drikkevarer eller lav varmt vand til te eller kaffe.

A-3 Popcorn

Til mikrobølgepopcorn (klar-til-brug). Læs altid producentens anvisninger på pakken.

A-4 Opvarmning

Til opvarmning af faste fødevarer.

A-5 Nudler/pasta

Læg pastaen i en egnet beholder og dæk den med koldt vand; placer beholderen på drejetallerkenen.

A-6 Pizza

Tilberedning af dybfrosset pizza. Lad altid ovnen forvarme i henhold til producentens anvisninger på emballagen, og vælg herefter det bedst egnede automatiske program. Benyt den lave grillrist.

A-7 Grillkylling

Læg en hel kylling i en egnet beholder og placer den midt i ovnen.

Fire bippelyde angiver at 2/3 af den indstillede tilberedningstid er gået, og at programmet midlertidigt afbrydes. Vend kyllingen og tryk på drejeknappen  for at genstarte tilberedningsprogrammet.

A-8 Kage

Dette program er egnet til at bage helt enkle sandkager. Der henvises til den pågældende opskrifts information om den nødvendige opvarmningstid. Hæld dejen i en bageform og placer bageformen på drejetallerkenen.



A-9 Optøning

Læs afsnittet om *Optøningsprogram* i denne brugsanvisning.

Børnesikring:

Denne sikkerhedsanordning modvirker at børn benytter mikrobølgeovnen uden opsyn.

For at aktivere børnesikringen, trykkes på  i 3 sekunder.

Symbolet  vises i displayet. For at afbryde børnesikringen, trykkes der igen på  i 3 sekunder.

Symbolet  forsvinder.

Bemærk: Hvis du får problemer med at starte mikrobølgeovnen så check altid først om børnesikringen skulle være slået til.

Indvendig belysning:

Det indvendige lys tænder når ovndøren åbnes; det forbliver også tændt under tilberedningsprocessen. Lyset vil imidlertid slukke, hvis et program er afsluttet.

Rengøring

- Sørg for at stikket er taget ud af stikkontakten og at mikrobølgeovnen er afkølet inden den rengøres.
- Rengør aldrig mikrobølgeovnen med vand. Sørg for at der aldrig kommer vand - ligegyldigt hvor ringe en mængde - ind ad ventilationsrillerne på mikrobølgeovnen hverken ind- eller udvendig. Brug heller aldrig dampapparater til rengøringen.
- Kabinettet kan aftørres med en let fugtig fnugfri klud og et mildt opvaskemiddel. Aftør grundigt med en tør klud bagefter.
- Brug ikke slibende eller skræppe rengøringsmidler. Brug heller ikke de kommercielt fremstillede ovenrensprodukter, der er specielt beregnet til rengøring af almindelige ovne.
- Ovenrummet bør rengøres grundigt hver gang ovnen har været i brug. Dørens indvendige side, dørrammen, rulleringen samt styresporet under drejefadet af glas skal altid holdes helt rent.
- Grillristene, drejefadet af glas og rulleringen/drivakslen kan rengøres med varmt sæbevand.

Ekstra information

Tekniske specifikationer

Ydre dimensioner:	487 mm (H) 460 mm (W) 281 mm (D)
Indvendige dimensioner:	
• Glasdrejeskiven:	Ø 270 mm
• Fri højde over glasdrejeskiven:	170 mm
Vægt:	15,3 kg
Netspænding:	230 - 240V~50 Hz
Totalt strømforbrug:	1950 W
• Grill	1900 W
• Mikrobølge	1400 W
• Varmluft	1950 W
Mikrobølgeeffekt:	90 W - 900 W



Bortskaffelse

Apparater mærket med dette symbol må ikke smides ud sammen med husholdningsaffaldet, da de indeholder værdifulde materialer som kan genbruges. Korrekt bortskaffelse beskytter både miljøet og menneskers helbred. Din kommune eller forhandleren kan give dig yderligere information om dette.

Garantierklæring

På dette husholdningsprodukt overtager vi garantien i to år fra salgsdatoen. Garantien gælder for materiale- og fabriksfejl. Skader, der er opstået som følge af forkert behandling, normalt slid samt på skrøbelige dele som f.eks. glas, dækkes ikke af garantien. Denne garanti har ingen indvirkning på dine lovmæssige rettigheder, heller ikke de nationale forbrugerrettigheder om anskaffelse af varer. Hvis produktet ikke fungerer og må returneres, skal det pakkes forsvarligt ind, og navn, adresse samt årsagen til returneringen skal vedlægges. Hvis dette sker mens garantien stadig dækker, må garantibeviset og kvitteringen også lægges ved. Garantien bortfalder ligeledes ved indgreb på produktet af folk, der ikke er autoriseret af os.

Mikrovågsugn**Bästa kund!**

Innan du använder mikrovågsugnen bör du läsa följande instruktioner och spara denna bruksanvisning för framtida bruk. Apparaten bör endast användas av personer som bekantat sig med dessa instruktioner.

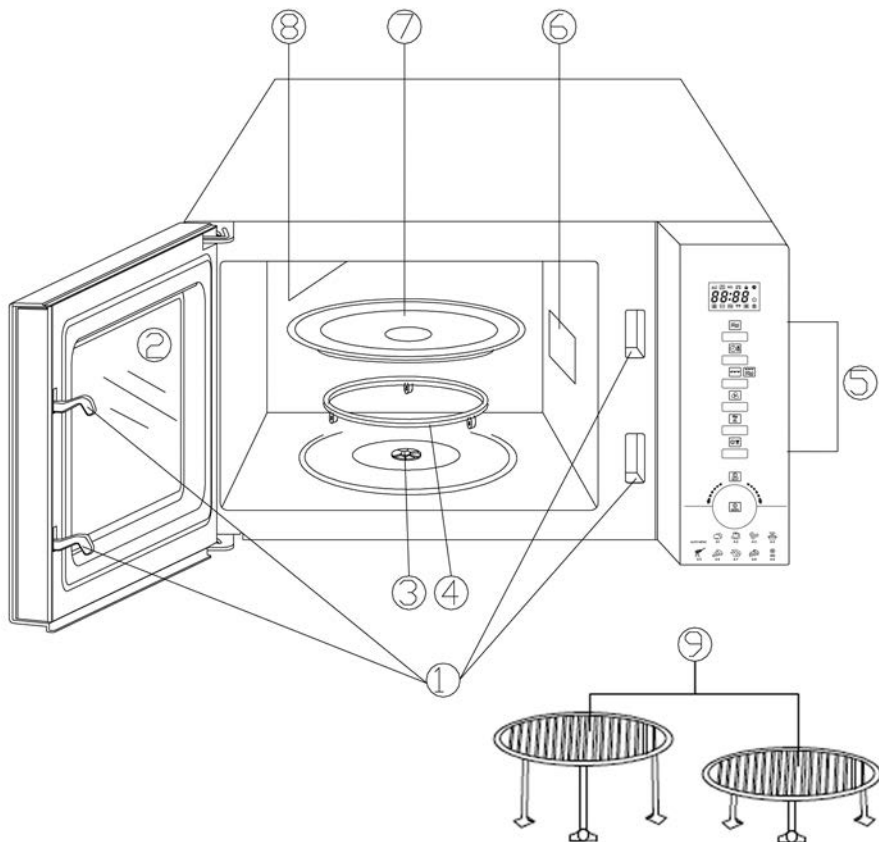
Apparatens delar

- | | |
|------------------|-----------------------------------|
| 1. Dörrlås | 6. Skyddshölje och inre belysning |
| 2. Fönster | 7. Roterande glasplatta |
| 3. Drivenhet | 8. Grillens värmeelement |
| 4. Rullring | 9. Grillgaller |
| 5. Kontrollpanel | |

Kontrollpanelens detaljer

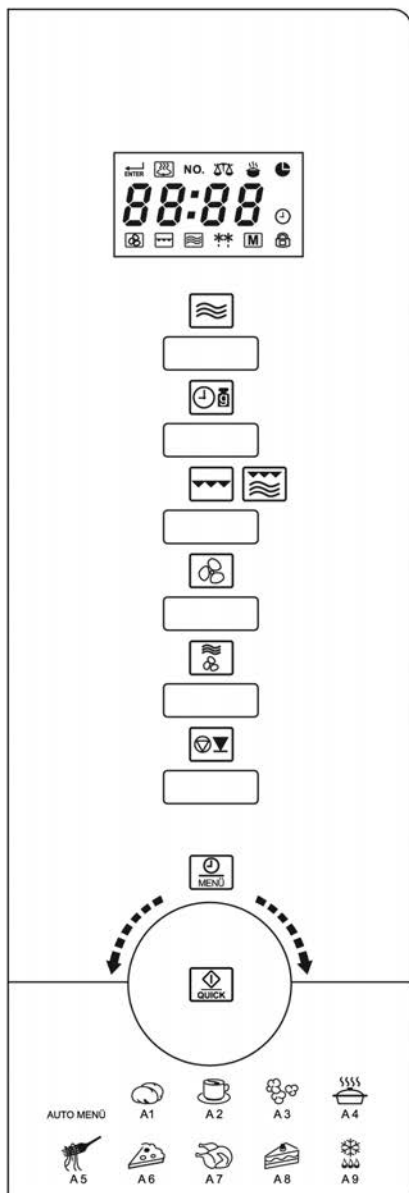

Knapp	Funktion
	Mikrovågor
	Klocka / Vikt
	Grill
	Kombination av grill och mikrovågor
	Varmluft
	Kombination av mikrovågor och varmluft
	Stoppa / Avbryta
Vridreglage	Funktion
	Start / Snabbstart
	Automatiska matlagningsprogram / Tid

Display



- Enter-läge
- Förvärmning
- NO.** - Automatiska program
- Mängdenhet i de automatiska programmen
- Funktion
- Funktionstid

Displayen visar den aktuella tiden på dygnet eller, medan apparaten är i gång, programmets funktionstid och funktionerna du valt.

- Klocka
- Varmluftsfunktion
- Grillfunktion
- Mikrovågsfunktion
- Upptining
- Minnesläge
- Barnsäker säkerhetsanordning

Säkerhetsinstruktioner**Viktiga säkerhetsinstruktioner**

Vänligen läs följande instruktioner noggrant och behåll denna bruksanvisning för framtida referens.

Anslutning till vägguttaget

Ugnen får endast anslutas till godkänt jordat vägguttag. Se till att nätspänningen i vägguttaget motsvarar den som är märkt på apparatens skylt. Denna produkt uppfyller de krav som är gällande för CE-märkning.

Enhetens placering

- Placera alltid mikrovågsugnen på en stabil och jämn värmebeständig yta och se till att apparaten är skyddad från eventuella värmekällor och extremt hög fuktighet.
- Använd inte apparaten utomhus.
- Fötterna på ugnens undersida bör inte tas bort.
- Se alltid till att ventilationen är tillräcklig. Placera inga föremål ovanpå ugnen och se till att det fria avståndet mellan ugnen och väggen eller andra föremål är minst följande:

Sidorna: 7,5 cm

Bakom: 7,5 cm

Ovanför: 30,0 cm

Enheten får inte installeras inuti ett skåp; placera den inte heller direkt under ett skåp eller dylika föremål.

Viktigt att veta

- **Varning: Vissa typer av matprodukter kan fatta eld. Lämna under inga omständigheter apparaten utan tillsyn när någon av mikrovågs-, grill-, varmlufts- eller kombinationsfunktionerna är i användning.**
- Denna mikrovågsugn är endast ämnad för upptining, värmning och tillagning av mat. **Varning:** Försök att värma upp torra matprodukter eller kläder, värmedynor, tofflor, tvättsvampar, våta rengöringsdukar etc. kan leda till förbrännings-skador eller eldsvåda.
- Inget ansvar accepteras för skada som uppstått genom otillbörlig användning eller om dessa instruktioner inte åtföljts.
- Använd endast lämpliga kärl. Använd inte behållare av metall när du värmer upp mat eller dryck med mikrovågsfunktionen. För mer information, se avsnittet *Använd alltid lämpliga kokkärl*.
- Apparaten bör inte användas med hjälp av en extern timer eller separat fjärrkontroll.

- Denna apparat kan endast användas av barn (minst 8 år gamla) och av personer som har minskad fysisk rörelseförmåga, reducerat sinnes- eller mentaltillstånd, eller som har bristfällig erfarenhet och kunskap, förutsatt att dessa personer är under uppsyn eller har fått tillräckliga instruktioner beträffande apparatens användning och vet vilka risker och säkerhetsåtgärder som användningen innefattar.
- Barn bör inte tillåtas leka med apparaten.
- Barn får inte tillåtas utföra rengöring eller underhåll utan övervakning.
- Apparaten och dess elsladd bör hållas utom räckhåll för barn under 8 år.
- På grund av risken för elektrisk stöt bör apparaten inte rengöras eller doppas i vatten.
- **Varning:** På grund av de höga temperaturerna som uppstår vid användning av kombinationsfunktionerna bör barn inte använda apparaten ifall de inte är övervakade av en vuxen.
- Under användning av kombinations- och/eller varmluftsfunktionerna bör du vara extremt noga med att inte röra de inre värmeelementen.
- Använd inga ångapparater för att rengöra ugnen.
- Stäng alltid av apparaten och dra stickproppen ur vägguttaget:
 - innan rengöring påbörjas,
 - om apparaten skulle upphöra att fungera.
 - efter varje användning.
- Ta stickproppen ur vägguttaget genom att dra i stickproppen, aldrig i sladden.
- **Varning:** Apparatsens yttre ytor kan bli heta under användningen. Det finns också en risk för att ånga kommer ut genom ventilationsöppningarna vilket leder till risk för skållning.
- Låt inte mikrovågsugnen eller dess elsladd komma i beröring med heta ytor eller i kontakt med andra heta källor. Låt inte sladden hänga fritt och se till att den inte kommer i beröring med heta föremål.
- Om enheten inte hålls ren kan en försämring av ytornas kvalitet uppstå vilket kan leda till att apparatens livslängd förkortas och att användarens säkerhet utsätts för potentiell risk. Eventuella matrester bör därför avlägsnas omedelbart. Se avsnittet *Rengöring* för detaljerad information om hur apparaten bör rengöras.
- Apparaten är avsedd för hemmabruk eller liknande användning, såsom
 - i personalkök, kontor och andra kommersiella miljöer,
 - i företag inom jordbrukssektorn,
 - för gäster i hotell, motell och liknande inkvarteringsställen,
 - för kunder i bed-and-breakfast hus.
- **Varning:** Underhåll eller reparation som fordrar att mikrovågsugnen

strålningsskydd tas bort är en allvarlig fara för personer som inte är fackmän inom området. Detta gäller också byte av elsladden och mikrovågsugnens lampa. Enheten bör endast öppnas av behörig personal. Om reparation behövs bör mikrovågsugnen sändas till vår kundservice. Adressen finner du i bilagan till denna bruksanvisning.

- När du värmer vätskor i din mikrovågsugn, kan vätskan hettas över kokpunkten utan att vätskan börjar bubbla. Därför är det viktigt att du är ytterst försiktig när du handskas med olika kärl, t.ex. när du tar dem ur ugnen.
Risken för sådan överhettning kan minskas genom att man placerar en värmebeständig glasstav i kärlet under värmningsprocessen.
- Hela råa ägg eller hela hårdkokta ägg får inte värmas i mikrovågsugn eftersom de kan explodera t.o.m. efter det att mikrovågsugnen stängts av.
- **Varning:** det är även mycket farligt att värma upp vätskor eller fasta matprodukter i stängda behållare i mikrovågsugnen p g a hög risk för explosion.
- Innehållet i nappflaskor eller glasburkar med babymat måste omröras eller skakas noggrant så att temperaturen fördelas jämnt. Kontrollera alltid matens temperatur innan du matar barnet så att brännskador kan undvikas.
- När du värmer eller tillagar mat i kärl som är gjorda av brännbart material såsom plast eller papper, eller om maten är förpackad i dessa material, finns det en risk att materialen antänds. Det är även möjligt att maten blir uttorkad eller t.o.m. antänds om koktiden är för lång. Fett eller olja är också lättantändliga ämnen. Det är därför viktigt att man håller mikrovågsugnen under uppsikt under användningen. Mycket lättantändliga vätskor såsom koncentrerad alkohol får naturligtvis inte värmas.
- Om rök skulle uppstå under användningen, bör dörren hållas stängd för att hämma eller kväva eventuella lågor. Stäng genast av mikrovågsugnen och dra stickproppen ur vägguttaget.
- För att undvika brännskador bör du alltid använda en lämplig grytvante när du tar mat ur ugnen, eftersom redskap och kokkärl blir heta. Detta gäller inte endast när grillen eller varmluftsfunktionen används, utan också vid användning av mikrovågsfunktionen.
- Stektermometrar (som används i vanliga bakugnar) är inte lämpliga för användning i mikrovågsugnar.

Innan första användningen

- Efter upppackningen bör du omsorgsfullt kontrollera att mikrovågsugnen och elsladden är oskadade. Gör detta alltid innan du ansluter mikrovågsugnen till eluttaget.
- **Anmärkning:** Se till att luckan (inklusive glasfönster och dörrlås) inte är skadade eller böjda och att luckan kan stängas tätt mot frontramen. Det är viktigt att se till att ingen mikrovågsenergi kommer ut under användningen. På grund av detta är det också viktigt att regelbundet kontrollera hela höljet och insidan av ugnen. I fall en skada skulle uppstå bör apparaten absolut inte användas innan den har reparerats av en kvalificerad tekniker.
- Ta bort ut- och invändigt förpackningsmaterial. Allt detta material är återanvändbart.
- **Avlägsna inte** skyddsfolien på insidan av dörren, ej heller rullringen/drivenheten eller det gråbruna skyddshöljet (6) invid lampan till höger inuti mikrovågsugnen.
- **Varning:** Håll barn på avstånd från apparatens förpackningsmaterial eftersom fara eventuellt kan uppstå. Det finns t.ex. risk för kvävning.
- Innan produkten används för första gången, eller om den inte använts under en lång tid, bör den rengöras noggrant enligt avsnittet *Rengöring*.
- Placera rullringen/drivenheten och den roterande glasplattan i enheten.
- Starta inte apparaten utan att rullringen/drivenheten och glasplattan är på plats.
- Innan du använder mikrovågsugnen för första gången, bör du låta apparaten värmas upp på grilleffekt (utan att mikrovågsfunktionen aktiveras) i cirka 10 minuter. Detta tar bort den typiska lukten som uppstår när man kopplar på en grill för första gången. Det kan uppstå litet rök och detta är helt normalt. Se till att vädra ordentligt.
- Denna apparat är en grupp 2 klass B ISM produkt. Grupp 2 omfattar alla ISM-apparater (industriella, vetenskapliga, medicinska) som genererar radiofrekvensenergi och/eller använder radiofrekvensenergi i form av elektromagnetisk strålning för att bearbeta material; det omfattar också gnistbearbetningsapparater. Klass B specificerar apparater som är avsedda för användning i hushållet, eller andra liknande apparater som är inbyggda i hushållsapparater som använder sig av det allmänna elnätet.

Anmärkning: Starta inte apparaten innan du har placerat maten som skall värmas eller tillredas inuti ugnen. Om mikrovågsugnen startas när den är tom kan den ta skada.

Mikrovågsfunktionen (Grupp II i enlighet med EN 55011)

Inne i mikrovågsugnen alstras elektromagnetisk energi som får matens molekyler (främst vattenmolekylerna) att vibrera och därigenom blir maten het. Mat med hög vattenhalt värms snabbare än relativt torr mat. Värmen utvecklas gradvis inuti maten. Redskap, kärl eller tallrikar värms endast upp indirekt av matens temperatur.

Använd alltid lämpliga kokkärl

- Placera inte maten direkt på glasplattan; använd alltid en passande tallrik eller kokkärl. Se till att kärlet inte sticker ut över glasplattans kant.
- Metallföremål bör undvikas eftersom mikrovågorna reflekteras från metallytor och då inte kan nå maten som skall tillredas. Metall som placeras i mikrovågsugnen kan också orsaka gnistor, som kan resultera i att mikrovågsugnen skadas.
- Tumregeln är att bestick eller metallkärl inte bör användas i mikrovågsugnen. Vissa förpackningsmaterial innehåller aluminiumfolie eller tråd under ett skikt av papper och är därför inte lämpliga för användning i mikrovågsugnar. Om användning av aluminiumfolie rekommenderas i ett recept, bör du se till att maten är tätt insluten i aluminiumfolie (så att luftblåsor undviks). Se till att det finns ett avstånd på minst 2,5 cm mellan aluminiumfolien och mikrovågsugnens innervägg.
- Kontrollera alltid att kokkärlet eller tallriken inte innehåller några metalldekorationer såsom guldkant eller färg innehållande metallpartiklar. Kristallföremål är heller inte lämpliga. Se alltid till att kokkärlen inte är ihåliga i någon del (t.ex. i handtagen). Porösa material kan ha absorberat vatten vid rengöring och är därför inte lämpliga. Skålar eller redskap av plastmaterialet melanin absorberar energi och kan heller inte användas.

Så används mikrovågsfunktionen

- Behållare av värmetåligt glas eller porslän lämpar sig väl för användning i mikrovågsugnar.
- Plast lämpar sig endast om det är värmetåligt.
- Kockkärl som är specialtillverkade för användning i mikrovågsugnar finns tillgängliga i de flesta affärer som säljer hushållsvaror.
- Stekpåsar etc. bör förses med lufthål så att högt Tryck på kan frigöras vid tillagningen.

Så används grill- och varmluftsfunktionen

- När du använder dessa funktionen kan värmebeständiga kärl eller tallrikar som lämpar sig för traditionella ugnar användas, med undantag av plastföremål.
- Maten som skall tillagas läggs direkt på grillställningen som sedan placeras på glasplattan.



Användning av mikrovågor/grill eller mikrovågor/varmluftskombinationer.

- När du använder kombinationfunktionerna aktiveras mikrovågs- och grill- eller varmluftsfunktionerna växelvis. Kockkärl eller tallrikar bör därför vara lämpliga för användning i mikrovågsugn **samt** värmebeständiga. På grund av de relativt höga temperaturerna bör inte plastföremål användas. Se till att kockkärl eller tallrikar inte innehåller metalldelar.

Bruksanvisning

Allmän information om programmering av enheten

Denna mikrovågsugn är utrustad med toppmodern elektronik för att säkerställa optimala resultat.

- Medan ett program är i gång kan man ta fram den aktuella programinställningen genom att trycka på den ifrågavarande knappen. Om du t.ex. trycker på  knappen under ett mikrovågsprogram visas den valda effektinställningen i teckenfönstret.
- Du kan avbryta ett program genom att trycka -knappen
- För att starta om ett program, trycker du på vridreglaget .

Ljudsignal



När en kontrollknapp trycks ner eller vridreglaget vrids om på ett korrekt sätt signaleras detta med en ljudsignal.

Ljudsignalen får du bort genom att trycka in och hålla ner -knappen i tre sekunder.

Observera: Avaktivering av signalen på detta sätt påverkar endast användningen av knappar eller vridreglage; signalerna som indikerar programföljd förblir aktiva.

Återaktivera signalen genom att trycka in och håll ner -knappen i tre sekunder.

Allmänna användningsråd

- Placera maten som skall värmas i ett lämpligt kärl. Placera kärlet på ugnens roterande platta.
- När livsmedel placeras i mikrovågsugnen bör de täckas över för att inte torka ut. Glas- eller plasthuvor ämnade för användning i mikrovågsugn finns i de flesta affärer som säljer köksutrustning.
- När du använder grill-, varmlufts- eller någon av kombinationsfunktionerna bör du inte täcka över den mat som skall tillagas.
- Grillgallret kan placeras direkt på den roterande glasplattan med maten på grillgallret.
- Stäng luckan och ställ in det önskade programmet.
- När programmet startar börjar glasplattan rotera. Ugnslampan är tänd under pågående program .
- Om du under pågående program öppnar dörren eller trycker på  knappen (t.ex. för att röra om eller vända på maten för att försäkra dig om en jämn spridning av värmen i maten), avbryts tidsräkningen och programmeringsfunktionerna. Vid behov kan du nu ändra på tillagningstiden. Programmet återupptas automatiskt endast efter att du stängt dörren och tryckt ner vridreglagets -knapp.
- Tryck två gånger på  knappen för att avbryta ett program.
- 4 pip indikerar att den programmerade tiden har gått ut. Samtidigt släcks ugnslampan och displayen visar 'End'.
- Öppna luckan och tag ut kärlet med mat.
- Låt maten stå några minuter efter värmningen så att värmen sprider sig jämnt.

Observera: Om dörren inte öppnas omedelbart efter att den förinställda funktionstiden har gått ut ljuder en 4-pips ljudsignal varannan minut.

Anm.: Följande steg används för att ställa in tillagningstiden:





- 0 – 5 minuter : 10-sekunders steg
- 5 – 10 minuter : 30-sekunders steg
- 10 – 30 minuter : 1-minutssteg
- 30 – 95 minuter : 5-minuters steg

Avkylningsfunktion:

Denna mikrovågsugn har en automatisk avkylningsfunktion. Efter en funktionstid på mer än två minuter kommer kylfläkten att aktiveras automatiskt i tre minuter efter att programmet avslutats.

Klocka :

Då enheten har kopplats till eluttaget visar displayen '1:00' och du hör en akustisk signal.

- Tryck på  en eller två gånger för att välja 12 eller 24 timmars displayformat. Displayen visar **Hr 24** eller **Hr 12**.
- Vrid på vridknappen  för att ställa in den korrekta timmen.
- Tryck på . Minutsiffrorna visas.
- Vrid på vridknappen  för att ställa in de korrekta minuterna.
- Tryck på  för att avsluta tidsinställningen. Symbolen ':' blinkar och den korrekta tiden visas.

Du kan annullera tidsinställningsprocessen genom att trycka på .

Klockan bör ställas in då apparaten ansluts för första gången och också efter ett strömavbrott.

Mikrovågsfunktionen :

För att programmera enheten för matlagning bör du välja den lämpliga funktionen (mikrovågor), den önskade effektinställningen och tillredningstiden innan du kan starta programmet. Effektinställningen görs genom att upprepa gånger trycka på . Den längsta möjliga tillredningstiden som kan ställas in är 95 minuter.

	Effektinställningar			
	Effekt (P)	Displayen	Typ	
1 x	900 W	P100 (100 %)	Hög	Uppvärmning av vätskor, tillagning
2 x	810 W	P-90 (90 %)		
3 x	720 W	P-80 (80 %)		
4 x	630 W	P-70 (70 %)	Medelstor-hög	Uppptining och värming av djupfrysade rätter
5 x	540 W	P-60 (60 %)		
6 x	450 W	P-50 (50 %)	Medelstor	Försiktig tillagning av mat
7 x	360 W	P-40 (40 %)		
8 x	270 W	P-30 (30 %)	Uppptining	Uppptining av mat
9 x	180 W	P-20 (20 %)		
10 x	90 W	P-10 (10 %)	Uppptining	Uppptining av känslig mat
11 x		P-00 (00 %)		Ingen mikrovågsfunktion, kylfläkt endast

Exempel: du önskar programmera mikrovågsfunktionen för en tillredningstid på 5 minuter med 50 % effekt.

- Tryck 6 gånger på . Displayen **P 50**.
- Vrid på vridknappen  tills displayen visar **5:00**.
- Tryck på vridreglaget  för att påbörja programmet.

Snabbvalsprogram

De mest använda mikrovågsinställningarna aktiverar du med ett tryck på vridreglaget . Med denna funktion är mikrovågseffekten **alltid 100 %**. För varje tryck på vridreglaget lägger du till 30 sekunder på funktionstiden. Den maximala förinställda tiden är 10 minuter.

Observera: Tillagningsprocessen börjar så fort som vridreglaget trycks ner.

Exempel: Programmera mikrovågsfunktionen för en funktionstid på 2 minuter vid 100 % effekt.

Tryck på vridreglaget  4 gånger. Displayen visar **2:00** och mikrovågsfunktionen startar.

Grillgaller

Maten som skall tillagas läggs direkt på grillställningen som sedan placeras på glasplattan.



- För grillning använder du galleret med de högre fötterna.
- Med varmlufts-konvektionsfunktionen använder du ställningen med de kortare fötterna.

Grillfunktion

Vid grillning används strålningsvärme för att tillreda maten. Denna funktion lämpar sig väl för gratinering och grillning av tunna köttskivor.

Du väljer programmet genom att trycka på . Den maximala programmerbara tillagningstiden är 95 minuter.

Exempel: programmera en grillningstid på 30 minuter:

1. Tryck på  en gång. Displayen visar '**GrL**'.
2. Ställ in vridknappen  tills displayen visar **30:00**.
3. Tryck på vridreglaget  för att påbörja tillagningsprocessen.

Grillprocessen bör övervakas noggrant eftersom köttet måste vändas då ena sidan är färdigrillad och tas ut då båda sidorna är grillade.



Kombinationsprogrammet grill/mikrovågor

För denna grill/mikrovågskombination finns två programinställningar. Beredningstiden kan förprogrammeras till maximalt 95 minuter.

Inställning 1:

Mikrovågsfunktionen är aktiv 30 % av den förinställda tiden, grillfunktionen 70 %. Detta program är lämpligt för att tillaga fisk eller gratinering.



Exempel: Att programmera enheten för en tillagningstid på 30 minuter vid inställning 1.

1. Tryck två gånger på .
Displayen visar '**Co-1**'.
2. Vrid på vridreglaget  tills displayen visar **30:00**
3. Tryck på vridreglaget  för att påbörja tillagningen

Inställning 2:

Mikrovågsfunktionen är aktiv 55% av den förinställda tiden, grillfunktionen 45%. Detta program är lämpligt för tillagning av potatis eller fågel.

Exempel: att programmera enheten för en tillagningstid på 12 minuter vid inställning 2.

1. Tryck på  tre gånger.
Displayen visar '**Co-2**'.
2. Vrid på vridreglaget  tills displayen visar **12:00**
3. Tryck på vridreglaget  för att påbörja tillagningen.





Varmluftsfunktionen

Vid användning av denna funktion cirkulerar het luft inuti ugnen och maten blir jämnt uppvärmd och brynt. Den förprogrammerbara temperaturen för denna enhet är mellan 110°C and 200°C. Temperaturen ställer du in genom att trycka på  tillräckligt antal gånger. Den längsta möjliga tillredningstiden som kan ställas in är 9 timmar och 30 minuter.

(Display 9H: 30)

Apparaten kan vid behov förvärmas. Välj den önskade temperaturen och tryck på vridreglaget .

Exempel: apparaten skall förvärmas till 190°C och följas av en tillredningstid på 20 minuter.

1. Tryck på  2 gånger för att välja önskad temperatur. Displayen visar **190 C**.
2. Tryck på vridreglaget  för att starta förvärmning. Displayen visar **30:00** och börjar räkna ner från den valda förvärmningstiden.
3. När temperaturnivån har nåtts hörs ett pip som repeteras enligt särskilda intervall.
4. Öppna dörren och lägg maten i ugnen.
5. Stäng dörren igen.
6. Vrid på vridreglaget , tills displayen visar **H:20**.
7. Tryck på vridreglaget  för att påbörja tillagningsprocessen.

Notera: Tillagningstiden kan bara ställas in när den valda temperaturen har uppnåtts och maten har placerats i ugnen.

Märk: Steg 2 och 3 kan utelämnas om förvärmning inte behövs.

Mikrovågor/varmluft kombinationsprogram.



För denna kombination finns fyra programinställningar tillgängliga

Varmluftstemperaturer: 110°C
140°C
170°C
200°C

Tillagningstiden kan inställas till en maximal tid på 9 timmar 30 minuter.

(Display 9H:30)







Exempel: Att programmera enheten för en tillagningstid på 28 minuter vid en temperatur på 170°C.

1. Tryck på  upprepade gånger tills displayen visar 170°C.
2. Vrid på vridreglaget  tills displayen visar **H:28**.
3. Vrid på vridreglaget  för att påbörja tillagningen.

Att ställa in flera program

Innan du startar mikrovågsugnen kan den ställas in för 3 program i följd, t.ex. upptining först, följt av mikrovågsfunktionen och sedan varmluftsfunktionen. Flerprogramsfunktionen kan användas med alla mikrovågs-, grill- och varmluftsfunktioner.

Exempel: upptining först, följt av mikrovågsfunktionen och sen varmluftsfunktionen

1. Använd  för att välja en minskad mikrovågsinställning för upptining.
2. Vrid på vridreglaget  för att välja den önskade upptiningstiden.
3. Använd  och välj en hög mikrovågsinställning.
4. Vrid på vridreglaget  för att välja den önskade tillagningstiden.
5. Använd  knappen för att välja den önskade varmluftstemperaturen.
6. Vrid på vridreglaget  för att välja den önskade varmluftstillagningstiden.
7. Tryck på vridreglaget  för att påbörja de efterföljande programmen.

Observera: Det automatiska tillagningsprogrammen och snabbprogrammet är inte lämpliga för flerprogramsval.

Om flera program väljes visas indikatorn  i displayen.



Tips: Minnesfunktionen är speciellt behändig när du använder mikrovågsfunktionen för att tillaga mat vid olika effektnivåer. Om en högre effektnivå valts från början kan effekten reduceras vid ett senare skede för att hålla maten varm och försäkra att värmen är jämnt fördelad när maten är klar.

Upptiningsprogrammet:

Detta program är användbart när du tinar mat, och kan väljas genom att ställa in upptiningstid.

Upptiningstiden kan förprogrammeras för en maximal tid på 95 minuter.

Exempel: Att programmera enheten för en upptiningstid på 5 minuter.

1. Vrid på vridreglaget  motsols tills displayen visar **A-9**.
2. Tryck  för att bekräfta programvalet.
3. Vrid på vridreglaget  tills displayen visar **5:00**
4. Tryck på vridreglaget  för att påbörja upptiningsprogrammet.

Praktiska råd:





- Fyra pipsignaler indikerar att 2/3 av den förinställda upptiningstiden har gått. Vänd maten och ta ut det som redan tinats upp. Tryck på vridreglaget  för att fortsätta programmet.
- Om maten inte är helt upptinad då den förinställda upptiningstiden har löpt ut rekommenderar vi att upptiningen fortsätter i 1-minutsintervaller tills maten är helt upptinad.
- Mat som förvarats i plastbehållare som inte kan användas i mikrovågsugnar bör stå en stund i rumstemperatur efter att ha tagits ur frysen. Vänta tills maten lätt lossnar från plasten innan du placerar den i ett kärl som är lämpligt att användas i mikrovågsugn.





Automatiska tillredningsprogram

Dessa automatiska tillredningsprogram är användbara då du vill tillreda eller värma upp mat utan att välja några speciella inställningar för t.ex. effekt eller tillredningstid.

1. Välj det önskade programmet ur tabellen nedan.
2. Vrid på vridreglaget  motsols tills displayen visar **A-1** till **A-9**.
3. Använd  knappen för att välja önskad vikt.
4. Tryck på vridreglaget  för att påbörja programmet.

Displayen visar det valda programmets funktionstid.

Meny	Vikt (g)	Effektinställningar
 A-1 Bakad potatis	230 g	1
	460 g	2
	690 g	3
 A-2 Drycker	200 ml	1
	400 ml	2
	600 ml	3
 A-3 Popcorn	99 g	99
 A-4 Uppvärmning	200 g	200
	300 g	300
	400 g	400
	500 g	500
	600 g	600
	700 g	700
	800 g	800
 A-5 Nudlar, pasta	100 g (i kallt vatten, 400 ml)	100
	200 g (i kallt vatten, 800 ml)	200
	300 g (i kallt vatten, 1200 ml)	300

 A-6 Pizza	150 g	150
	300 g	300
	450 g	450
 A-7 Grillad kyckling	800 g	800
	1000 g	1000
	1200 g	1200
	1400 g	1400
 A-8 Kaka	475 g	475
 A-9 Upptining	Upptyningsprogram	

A-1 Bakad potatis

Lägg den råa, oskalade potatisen på en lämplig tallrik och placera den i mitten av ugnen.

A-2 Drycker

För att värma upp drycker och varmvatten för te eller snabbkaffe.

A-3 Popcorn

För mikrovågs popcorn (tillgänglig i påse). Se tillverkarens instruktioner på förpackningen.

A-4 Uppvärmning

För uppvärmning av fast mat.

A-5 Nudlar/pasta

Lägg pastan i en passlig behållare och täck med kallt vatten, placera behållaren på glasplattan.

A-6 Pizza

För tillagning av djupfryst pizza. Låt alltid apparaten förvärmas enligt tillverkarens instruktioner, som finns på förpackningen, och välj sedan ett lämpligt automatiskt program. Använd den lägre grillställningen.

A-7 Ugnsbakad kyckling

Lägg en hel kyckling i en lämplig behållare i mitten av ugnen.

Fyra pipsignaler hörs när 2/3 av den förinställda programtiden har förflutit och tillagningen avbryts. Vänd på kycklingen och tryck på vridreglaget  för att återuppta tillagningen.

A-8 Kaka

Detta program är lämpligt för att baka enkla kakor. Vänligen kontrollera ditt kakrecept för information om den nödvändiga förvärmningstiden. Lägg degen i en bakform och sätt formen på glasplattan.



A-9 Upptining

Se *Upptyningsprogram* i denna bruksanvisning.

Barnsäkerhetsspärr:

Denna säkerhetsspärr hindrar barn från att starta apparaten utan uppsikt.

För att aktivera säkerhetsspärr tryck ner  i 3 sekunder.

Symbolen  visas på displayen. För att ta bort säkerhetsspärr tryck åter ner  i 3 sekunder.

Symbolen  försvinner.

Anm.: Ifall du får svårigheter med att starta apparaten bör du först kontrollera att säkerhetsanordningen inte är aktiverad.

Invändig lampa:

En invändig lampa tänds när dörren öppnas; den lyser under apparatens användning. Om ett program avslutas kommer lampan att slockna.

Rengöring

- Innan du rengör apparaten, bör du se till den inte är kopplad till eluttaget och att den har svalnat fullständigt.
- Rengör inte ugnen med vatten. Låt inte vatten – oavsett hur liten vattenmängden är – komma in i ventilationsöppningarna på in- och utsidan av ugnen. Använd inga ångapparater för att rengöra ugnen.
- Hela mikrovågsugnen kan avtorkas med en lätt fuktad luddfri trasa och ett mildt rengöringsmedel. Torka torrt efteråt.
- Använd inga slipmedel eller starka rengöringsmedel. Kommersiellt framställda ugnrensningssprayprodukter för vanliga ugnar, exempelvis spray, får inte användas.
- De inre ytorna måste rengöras noggrant efter varje användning. Insidan av dörren, dörrkarmen, rullringen samt ledskenorna under glasplattan bör alltid hållas rena.
- Grillställningarna, glasplattan och rullringen/drivenheten kan rengöras med varmt diskvatten.

Ytterligare information**Teknisk specifikation**

Yttre dimensioner:	487 mm höjd 460 mm bredd 281 mm djup
Inre dimensioner:	
• glasplatta:	Ø 270 mm
• fritt utrymme ovanför glasplattan:	170 mm
Ugnens vikt:	15,3 kg
Nätspänning:	230 - 240V~ 50 Hz
Effektförbrukning:	1950 W
• grill	1900 W
• mikrovågsugn	1400 W
• varmluftsfunktion	1950 W
Mikrovågseffekt:	90 W - 900 W

**Avfallshantering**

Enheter märkta med denna symbol måste kasseras separat från hushållsavfallet, eftersom de innehåller värdefulla material som kan återvinnas. Korrekt avfallshantering skyddar miljön och människors hälsa. Din lokala myndighet eller återförsäljare kan ge information i ärendet.

Garanti i Sverige och Finland

För material- och tillverkningsfel gäller 2 års garanti räknat från inköpsdagen mot uppvisande av specificerat inköpskvitto i överensstämmelse med de allmänna garantivillkoren. Denna garanti inverkar inte på dina lagstadgade rättigheter eller dina lagliga rättigheter enligt den nationella konsumentskyddslagstiftningen. Ifall apparaten används felaktigt, eller vårdslöst, ansvarar den som använder apparaten för eventuella material- och personskador.

Tillverkas för: Severin Elektrogeräte GmbH, Tyskland.

Mikroaaltouuni

Hyvä Asiakas,

Lue seuraavat ohjeet huolellisesti ennen mikrouunin käyttämistä. Talleta ohjeet vastaisen varalle. Laitetta saavat käyttää vain henkilöt, jotka ovat tutustuneet näihin ohjeisiin.

Laitteen osat

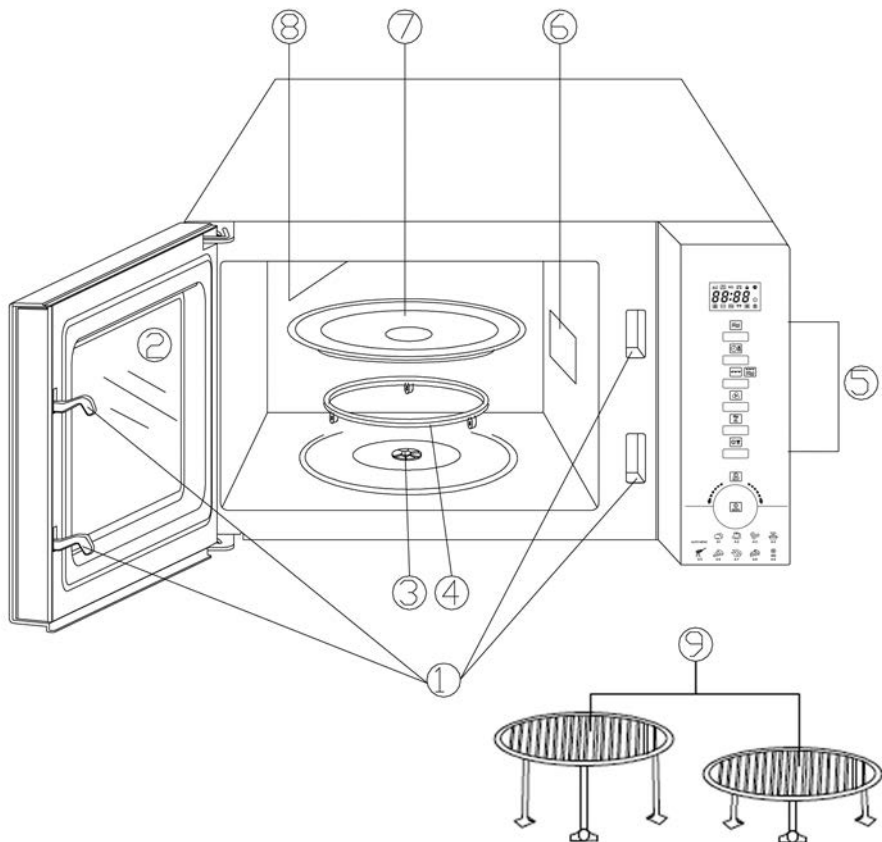

1. Ovilukot
2. Ikkuna
3. Pyörintäalusta (käyttöyksikkö)
4. Rullarengas
5. Ohjelmapaneeli

6. Suojalevy ja sisävalo
7. Pyörivä lasinen aluslautanen
8. Grillin kuumennuselementti
9. Grilliritilät

Ohjauspaneelin osat

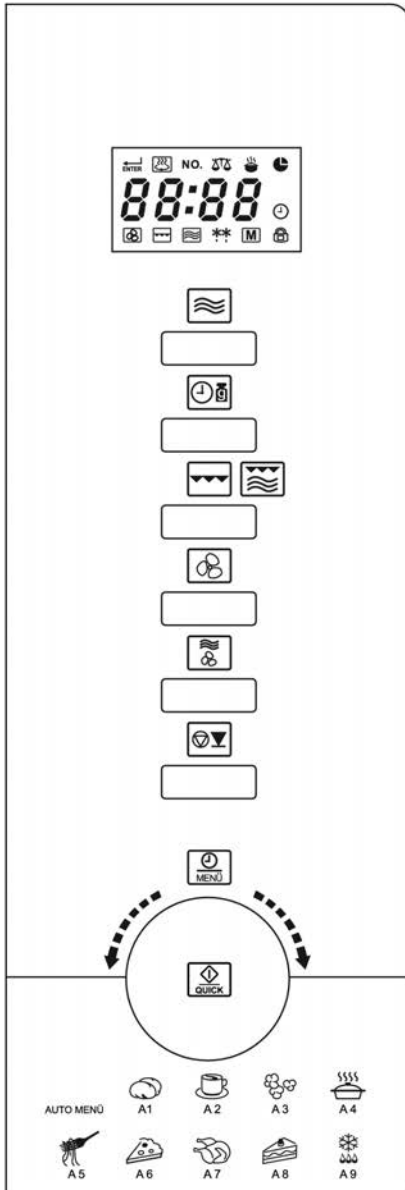

Painike	Toiminto
	Mikrouuni
	Kello/paino
	Grilli
	Grilli- ja mikroaalto-toiminnon yhdistelmä
	Kuumailma
	Mikroaalto- ja kuumailmatoiminnon yhdistelmä
	Pysäytys / keskeytys
Kiertokytkin	Toiminto
	Käynnistys/pikäkäynnistys
	Automaattiset valmistus-ohjelmat / aika

Näyttö



- Syöttötila
- Esilämmitys
- NO.** - Automaattiset ohjelmat
- Määräyksikkö automaattisessa valmistusohjelmassa
- Käyttö
- Kesto aika

Näytön alueella näkyy senhetkinen kellonaika tai käytön aikana ohjelmoitu kesto aika ja valitut toiminnot.

- Kello
- Kuumailmatoiminto
- Grillitoiminto
- Mikroaaltotoiminto
- Sulatus
- Muistitila
- Lapsilukko

Tärkeitä turvallisuusohjeita

Lue seuraavat ohjeet huolellisesti ja säilytä käyttöohje tulevaa tarvetta varten.

Kytkeä sähköverkkoon

Laite tulee kytkeä vain sähköturvallisuusmääräysten mukaisesti asennettuun maadoitettuun pistorasiaan. Varmista, että verkkojännite vastaa laitteen arvokilpeen merkittyä jännitettä. Tämä tuote on kaikkien voimassa olevien CE-merkintöjä koskevien direktiivien mukainen.

Mikroaaltouunin sijaintipaikan valitseminen

- Sijoita mikrouuni aina tukevalle ja tasaiselle, kuumuutta kestäväälle alustalle ja varmista, että laite on suojassa lämpölähteiltä tai liialliselta kosteudelta.
- Älä käytä laitetta ulkona.
- Laitteen pohjassa olevia jalkoja ei saa irrottaa.
- Huolehdi aina riittävästä tuuletuksesta. Älä aseta mitään esineitä laitteen päälle. Varmista, että laite on vähintään seuraavilla etäisyyksillä seinästä tai esineistä:

Sivut: 7,5 cm

Takaosa: 7,5 cm

Yläpuoli: 30,0 cm

Laitetta ei saa sijoittaa kaappiin. Laitetta paikoilleen sijoitettaessa on myös varmistettava, että sitä ei aseteta kaapin tms. alapuolelle.

Tärkeää

- **Varoitus: Jotkut ruoat syttyvät helposti palamaan. Älä koskaan jätä laitetta ilman valvontaa käyttäessäsi mikroaalto-, grilli-, kiertoilma- tai yhdistelmätoimintoja.**
- Tämä mikroaaltouuni on tarkoitettu vain ruuan sulattamiseen, kuumentamiseen ja kypsentämiseen. **Varoitus:** Jos ruokaa tai vaatteita yritetään kuivata tai lämpöytyynyjä, kotitossuja, sieniä, märkiä puhdistusriepuja jne. lämmittää, seurauksena voi olla vammoja, palaminen tai tulipalo.
- Valmistaja ei vastaa mahdollisista laitteen väärinkäytöstä tai käyttöohjeiden laiminlyömisestä johtuvista vaurioista.
- Käytä vain mikrouunikäyttöön soveltuvia astioita. Mikroaaltotoiminnolla ei saa käyttää metalliastioita ruokien tai juomien lämmittämiseen. Katso lisätietoja kohdasta *Käytä aina mikrouunikäyttöön soveltuvia astioita.*
- Tätä laitetta ei ole tarkoitettu käytettäväksi erillisen ajastimen tai kaukosäätimen kanssa.
- Tätä laitetta saavat käyttää lapset (vähintään 8-vuotiaat) sekä henkilöt, joilla on

fyysisesti, aistillisesti tai henkisesti rajoittunut toimintakyky tai joilla on puuttuvat tai vajavaiset tiedot laitteen toiminnasta, mikäli heitä valvotaan tai ohjataan laitteen käytössä ja he ymmärtävät täysin kaikki käyttöön liittyvät vaarat ja turvatoimenpiteet.

- Lasten ei saa antaa leikkiä laitteella.
- Lasten ei saa antaa tehdä laitteen puhdistus- tai huoltotoimenpiteitä, elleivät he ole aikuisen valvonnassa.
- Laite ja sen liitäntäjohto täytyy aina pitää alle 8-vuotiaiden ulottumattomissa.
- Sähköiskun välttämiseksi älä puhdista laitetta vedellä äläkä upota sitä veteen.
- **Varoitus** Yhdistelmätoimintojen käytön aikaisten korkeiden lämpötilojen vuoksi lapset eivät saa käyttää laitetta muutoin kuin aikuisten tarkassa valvonnassa.
- Varo yhdistelmä- tai grillitoimintojen sekä/tai kiertoilmatoimintojen käytön aikana erityisesti koskettamasta sisäpuolella olevia lämpöelementtejä.
- Älä käytä höyrypuhdistuslaitteita laitteen puhdistamiseen.
- Katkaise aina virta laitteesta ja irrota pistotulppa pistorasiasta:
 - ennen laitteen puhdistamista ja,
 - mahdollisen toimintahäiriön sattuessa.
 - jokaisen käyttökerran jälkeen.
- Kun irrotat pistotulpan pistorasiasta, älä vedä liitäntäjohtoa vaan tartu aina pistotulppaan.
- **Varoitus:** Laitteen ulkopinnat saattavat kuumentua käytön aikana. Kuumaa höyryä voi myös tulla tuuletusaukoista: palovammavaara.
- Älä anna laitteen tai liitäntäjohtoa koskettaa kuumia pintoja tai joutua kosketuksiin lämmönlähteiden kanssa. Älä myöskään jätä liitäntäjohtoa roikkumaan äläkä anna sen koskettaa kuumia osia.
- Ellei laitetta pidetä puhtaana oikein, se pintojen kunto saattaa vaurioitua, mistä voi olla seurauksena sen käyttöiän lyheneminen sekä mahdollinen uhka käyttäjän turvallisuudelle. Siksi ruoantähteet täytyy poistaa välittömästi. Yksityiskohtaisia tietoja laitteen puhdistuksesta on osassa *Puhdistus*.
- Tämä laite on tarkoitettu kotitalouskäyttöön tai vastaavaan, kuten
 - ruokalaitteet, toimistot ja muut kaupalliset ympäristöt,
 - maatalousyritykset,
 - hotellien, motellien jne. ja vastaavien yritysten asiakkaat,
 - aamiaisen ja majoituksen tarjoavat majatalot.
- **Varoitus:** Huolto- ja korjaustyöt, jotka vaativat mikroaaltosäteilysuojuksen poistamista, ovat erittäin vaarallisia henkilöille, joilla ei ole alan koulutusta. Näihin töihin luetaan myös erikoisliitäntäjohtoa ja sisävalon lampun vaihtaminen. Laitteen saa avata vain alan koulutuksen saanut, pätevä henkilö. Jos laitteessa ilmenee toimintahäiriöitä, ota yhteyttä asiakaspalveluumme.

- Kun lämmität nesteitä mikrossa, neste voi kuumentua kiehumapisteen yli ilman että kuplia näkyy. Siksi astioita käsiteltäessä on oltava erittäin varovainen (esim. otettaessa niitä mikrosta).
Ylikiehumisen vaaraa voidaan vähentää asettamalla astiaan lämpöä kestävä lasisauva kuumennuksen ajaksi.
- Kananmunia kuorineen tai kovaksi keitettyinä ei saa kuumentaa mikrouunissa, koska ne saattavat räjähtää mikroaaltoprosessin päätyttyäkin.
- **Varoitus:** On myös erittäin vaarallista kuumentaa nesteitä tai mitään kiinteitä ruoka-aineita suljetuissa astioissa, koska tämä aiheuttaa erittäin vakavan räjähdysvaaran.
- Vauvojen ruokintapulloja tai vauvanruokaa sisältäviä lasiastioita on sekoitettava tai ravistettava kunnolla, jotta lämpö jakautuu tasaisesti. Kivuliaitten ja vaarallisten palovammojen välttämiseksi tarkista aina ruoka-aineen lämpötila ennen lapselle antamista.
- Kun lämmität tai kypsennät syttyvään aineeseen (kuten muoviin tai paperiin) pakattua ruokaa, voi tällainen materiaali syttyä palamaan. On myös mahdollista, että ruoka kuivuu tai jopa syttyy, jos on valittu liian pitkä kypsentämisaika. Rasva ja öljy ovat myös syttyviä aineita. Siksi on tärkeää valvoa laitteen toimintaa käytön aikana. Herkästi syttyvät nesteet kuten väkevät alkoholit eivät luonnollisesti sovellu kuumennettaviksi.
- Jos huomaat käytön aikana savua, pidä laitteen ovi kiinni tai estä tai tukahduta liekit. Kytke laitteesta virta pois välittömästi ja irrota pistotulppa pistorasiasta.
- Palovammojen estämiseksi käytä aina asianmukaista patalappua ottaessasi ruoka-aineita uunista, koska valmistusvälineet ja -astiat kuumenevat sekä grilli- ja kiertoilmatoiminnon että mikrouunin käytön aikana.
- Erityisiä ruokalämpömittareita (joita käytetään tavallisissa uuneissa) ei voi käyttää mikroaaltouuneissa.

Ennen ensimmäistä käyttöä

- Tarkista laite ja sen liitäntäjohto vaurioiden varalta, kun olet ottanut sen pois pakkauksesta ja aina ennen sen kytkemistä sähköverkkoon.
- **Huom:** Tarkista myös, että laitteen ovi (mukaan lukien ikkuna ja lukot) ei ole vaurioitunut tai taipunut. Sulje ovi kunnolla kehystä vasten. Tämä on tärkeää, jotta mikroaaltoenergiaa ei säteile käytön aikana. Samasta syystä tarkasta myös huolellisesti laitteen kotelo ja uunin sisäpuoli.
Jos laitteessa ilmenee jotain vikaa, sitä ei saa käyttää ennen kuin asiantunteva ammattikorjaaja on korjannut sen.
- Poista kaikki ulko- ja sisäpakkkausmateriaalit. Kaikki nämä materiaalit sopivat kierrätykseen.
- **Älä poista** suojafoliota oven sisäpuolelta. Älä myöskään poista rullarengas/käyttöyksikkö tai uunin oikealla seinällä sisävalon vieressä olevaa harmaanruskeaa suojailevää (6).

- **Varoitus:** Pidä lapset poissa pakkausmateriaalien luota potentiaalisen vaaratilanteen esim. tukehtumisvaaran vuoksi.
- Ennen kuin laitetta käytetään ensimmäistä kertaa tai jos sitä ei ole käytetty pitkään aikaan, se on puhdistettava huolellisesti jaksossa *Puhdistus*.
- Aseta rullarengas/käyttöyksikkö ja pyörivä lasinen aluslautanen laitteeseen.
- Älä käytä laitetta, elleivät rullarengas/käyttöyksikkö ja pyörivä lasinen aluslautanen ole kunnolla asennettuina.
- Anna laitteen kuumentua noin 10 minuutin ajan grilliasetuksella (ilman mikroaaltotoimintoa) ennen ensimmäistä käyttökertaa. Tämä toimenpide poistaa hajun, jota ilmenee tavallisesti, kun grilli kytketään päälle ensimmäistä kertaa. Laitteesta voi tulla jonkin verran savua; tämä on normaalia, mutta huolehdi kuitenkin riittävästä tuuletuksesta.
- Tämä laite kuuluu 2-ryhmään ja B ISM -luokkaan. 2-ryhmä käsittää kaikki ISM-laitteet (teolliset, tieteelliset, lääketieteelliset), jotka tuottavat suurtaajuusenergiaa ja/tai käyttävät suurtaajuusenergiaa sähkömagneettisen säteilyn muodossa käsiteltäksään materiaaleja; se käsittää myös kipinätyöstölaitteet. Luokka B erittelee kotitalouskäyttöön tarkoitettut laitteet tai kaikki vastaavanlaiset laitteet, jotka on yhdistetty kotitalouksille sähköä jakavaan, yleiseen sähköverkkoon..

Huom: Älä kytke mikrouuniin virtaa, jollei uuniin ole laitettu lämmitettävää tai kypsennettävää ruokaa. Laitteen käyttäminen tyhjänä voi aiheuttaa vaurioita.

Miten mikroaallot toimivat (Ryhmä II EN 55011 vaatimusten mukaisesti)

Laitteen sisällä syntyy sähkömagneettista energiaa, joka saa ruuan molekyylit (enimmältään vesimolekyyleja) kieppumaan ja aiheuttaa ruuan kuumenemisen. Siksi paljon vettä sisältävät ruoka-aineet kuumenevat nopeammin kuin suhteellisen kuivat ruoka-aineet. Lämpöä syntyy vähitellen ruoka-aineessa. Ruuan valmistamisessa käytetyt välineet ja astiat kuumenevat vain epäsuorasti ruuan lämpötilan nousun seurauksena.

Käytä aina mikrouunikäyttöön soveltuvia astioita

- Älä laita ruokaa suoraan lasiselle aluslautaselle vaan käytä aina tarkoitukseen sopivaa lautasta tai astiaa. Tarkista, että astia ei työnnä lasisen aluslautasen reunan yli.
- Metalliesineitä tulee välttää, koska mikroaallot heijastuvat metallista eivätkä ehkä saavutakaan kypsennettävää ruoka-ainetta. Uunin sisällä metalli voi myös aiheuttaa kipinöintiä, mikä saattaa vaurioittaa laitetta.
- Yleisesti ottaen aterimia tai metalliastioita ei saa käyttää mikrouunissa. Jotkut ruokien pakkausaineet sisältävät alumiinifoliota tai metallilankaa paperikerroksen alla, ja niitä ei saa käyttää mikroaaltolaitteiden kanssa. Jos ruokaohjeessa suositellaan alumiinifolion käyttöä, on ruoka-aine käärittävä tiiviisti folioon (välttämällä ilmapuolien syntymistä). On myös varmistettava, että alumiinifolion ja uunin sisäseinien väliin jää **vähintään 2,5 cm:n** tila.
- Tarkista aina, että ruuan valmistukseen käytettävässä astiassa tai lautasessa ei ole metallikoristeita kuten kullattua reunusta tai metallihiukkasia sisältävää väriä. Lyijykristallista valmistetut esineet eivät myöskään sovi mikroaaltolaitteisiin. Varmista myös, että käyttämissäsi astioissa ei ole onntoja osia (esim. varressa tai kädensijassa). Huokosiin materiaaleihin on ehkä imeytynyt vettä puhdistuksen aikana eivätkä ne siksi sovi käytettäväksi mikroaaltolaitteissa. Melamiinimuovista valmistetut keittoastiat tai välineet imevät energiaa eivätkä siis sovi mikroaaltokäyttöön.

Mikroaaltotoiminto

- Kuumuutta kestävästä lasista tai posliinista tehdyt astiat sopivat erittäin hyvin mikrouuniin.
- Muovi sopii käytettäväksi vain, jos se on kuumuutta kestävää.
- Mikrouunikäyttöön sopivia astioita voi ostaa useimmista keittiötarvikemyymälöistä.
- Ruuanvalmistuspussit on puhkaistava, jotta paine poistuu niistä ruuanvalmistuksen aikana.

Grilli- tai kuumailmatoiminnon käyttö



- Näillä toiminnoilla laitteessa voidaan käyttää kaikkia tavalliseen uuniin sopivia, kuumuutta kestäviä astioita tai lautasia. Älä kuitenkaan käytä muoviaastioita.
- Kypsennettävä ruoka voidaan asettaa suoraan grilliparilalle, joka asetetaan pyörivälle lasiselle aluslautaselle.

Mikroaalto-/grilli- tai mikroaalto-/kuumailmatoiminnon yhdistelmä

- Yhdistelmätoimintoja käytettäessä mikroaalto- ja grilli- tai kuumailmatoiminnot aktivoituvat vuorottain. Siksi käytettävien astioiden ja lautasten on sovitava sekä mikrouunikäyttöön että oltava kuumuutta kestäviä. Muoviastioita ei saa käyttää suhteellisen korkeiden lämpötilojen takia. Varmista, että käytettävä astia tai lautanen ei sisällä metalliosia.

Yleistietoja ohjelmoinnista

Parhaan mahdollisen toiminnan varmistamiseksi tässä mikroaaltouunissa on käytetty huippuluokan elektroniikkaa.

- Toimintosarjan aikana sen asetukset saa näkyviin painamalla vastaavaa painiketta. Jos esimerkiksi mikroaaltotoiminnon aikana painetaan -painiketta, näyttöön tulee valittu tehoasetus.
- Ohjelma voidaan keskeyttää painamalla -painiketta.
- Ohjelma käynnistetään jälleen painamalla kiertokytkintä .



Äänimerkki

Kun mitä tahansa ohjauspainiketta painetaan tai kiertokytkintä käännetään, oikein syöttö vahvistuu piippaavalla äänimerkillä. Merkkiäni peruutetaan painamalla -painiketta kolmen sekunnin ajan.

Huomaa: Piippaavan merkkiäänänen peruuttaminen tällä tavalla vaikuttaa vain ohjauspainikkeen tai kiertokytkimen käyttöön; merkkiäänät ilmaisevat ohjelmajaksojen olevan yhä aktiivisia.

Aktivoi merkkiäni jälleen painamalla -painiketta kolmen sekunnin ajan.

Normaali ohjelmointi

- Aseta kuunnettava ruoka sopivaan astiaan. Laita astia pyörivälle alustalle mikrouuniin.
- Mikrouunissa kuunnettava ruoka on peitettävä kuivumisen estämiseksi. Tähän tarkoitukseen sopivia kansia yms. voi ostaa useimmista keittiötarvikeliikkeistä.
- Grilli-, kuumailla- tai yhdistelmätoimintoja käytettäessä valmistettavaa ruokaa ei saa peittää.
- Grilliparilan voi asettaa suoraan lasiselle aluslautaselle ja ruoan grilliparilalle.
- Sulje ovi ja valitse haluamasi toimintosarja.
- Kun toimintosarja käynnistyy, aluslautanen alkaa pyöriä. Sisävalo palaa käytön aikana.
- Jos ovi avataan käytön aikana tai -painiketta painetaan (esimerkiksi ruoan sekoittamiseksi kääntämiseksi niin, että lämpö jakautuu tasaisesti), ajastin- ja ohjelmatoiminnot keskeytyvät automaattisesti. Valmistusaikaa voi tällöin muuttaa, mikäli tarpeen. Ohjelma jatkuu automaattisesti heti, kun ovi suljetaan jälleen ja kiertokytkimen -painiketta painetaan.
- Toimintosarja keskeytetään painamalla -painiketta kahdesti.
- 4 merkkiääntä ilmoittaa, että ajastettu aika on kulunut. Samalla sisävalo sammuu ja näyttöön tulee "End"
- Avaa ovi ja ota ruoka-astia pois mikrosta.
- Jotta lämpö jakautuisi tasaisesti ruuassa, on astian annettava seisoa useamman minuutin ajan.

Huomaa: Jos ovea ei avata heti, kun esiohjelmoitu käyttöaika on kulunut, 2 minuutin välein kuuluu 4 kertaa piippaava merkkiääni.

Huomaa: Kypsennysaikaa asettaessa käytetään seuraavia jaksoja:

- 1 – 5 minuuttia : 10 sekunnin jaksot
- 5 – 10 minuuttia : 30 sekunnin jaksot
- 10 – 30 minuuttia : 1 minuutin jaksot
- 30 – 95 minuuttia : 5 minuutin jaksot





Jäähdytustoiminto:

Tämä mikroaaltouuni sisältää automaattisen jäähdytysominaisuuden.

Kun käyttöaika ylittää kaksi minuuttia, jäähdytystuuletin käynnistyy automaattisesti kolmen minuutin ajaksi ohjelman päätyttyä.

Kello

Kun laite on kytketty virtalähteeseen, näyttöön ilmestyy „1:00" ja kuuluu merkkiääni.

1. Valitse 12- tai 24-tunnin näyttömuoto painamalla kerran tai kahdesti . Näyttöön tulee Hr 24 tai Hr 12.
2. Käännä kiertokytkintä  asettaaksesi oikean tunnin.
3. Paina . Minuuttien numerot tulevat näyttöön.
4. Käännä kiertokytkintä  asettaaksesi oikeat minuutit.
5. Lopeta kellonajan asettaminen painamalla . Symboli „:" vilkkuu ja näytössä on oikea kellonaika.

Kellonajan asetuksen voi keskeyttää -painikkeella.



Kellonaika on asetettava, kun laite kytketään ensi kertaa virtalähteeseen ja sähkökatkoksen jälkeen.

Mikroaaltotoiminto

Ennen toimintasarjan aloittamista laitteeseen on ohjelmitava oikea toiminto (mikroaalto), haluttu tehoasetus ja käyntiaika. Tehoasetus valitaan painamalla toistuvasti -painiketta. Käyntiajan voi asettaa enintään 95 minuutiksi.

	Tehoasetukset			
	Teho (P)	Näyttö	Toiminto	
1 x	900 W	P100 (100 %)	Korkea asetus	Nesteiden kuumentaminen, kypsentyminen
2 x	810 W	P-90 (90 %)		
3 x	720 W	P-80 (80 %)		
4 x	630 W	P-70 (70 %)	Keskikorkea asetus	Pakasteiden sulattaminen ja kuumentaminen
5 x	540 W	P-60 (60 %)		
6 x	450 W	P-50 (50 %)	Keskiasetus	Herkkien ruoka-aineiden kypsentyminen
7 x	360 W	P-40 (40 %)		
8 x	270 W	P-30 (30 %)	Sulatus	Ruonan sulattaminen
9 x	180 W	P-20 (20 %)		
10 x	90W	P-10 (10 %)	Sulatus	Herkkien ruokien sulattaminen
11 x		P-00 (00 %)	Ei mikroaaltotoiminto, vain jäähdystuuletin	

Esimerkki: mikroaaltotoiminto 5 minuutiksi teholla 50 %.

1. Paina  6 kertaa. Näytössä näkyy **P 50**.
2. Käännä kiertokytkintä , kunnes näytössä on **5:00**.
3. Käynnistä ohjelma painamalla kiertokytkintä .

Pikaohjelmointi

Yleisimmin käytetyt mikroouunin aika-asetukset voidaan ottaa käyttöön yksinkertaisesti kiertokytkintä  painamalla. Tässä toiminnossa mikroouunin tehoasetus on aina 100 %. Jokainen kiertokytkimen painallus lisää kypsennysaikaa 30 sekuntia. Maksimaalinen esiohjelmitava aika on 10 minuuttia.

Huomaa: Kypsennysprosessi alkaa heti, kun kiertokytkintä painetaan.

Esimerkki: Mikroaaltotoiminnon ohjelmointi 2 minuutin kypsennysajalle 100 % teholla.

Paina kiertokytkintä  4 kertaa. Näyttöön tulee **2:00** ja mikroaaltotoiminto käynnistyy.

Grilliparila

Kypsennettävä ruoka asetetaan suoraan parilalle, joka asetetaan lasiselle aluslautaselle.



- Grillausta varten grilliparila tulee asettaa pidemmille jaloilleen.
- Kiertoilmatointoa käytettäessä, käytä parilaa lyhyemmillä jaloilla.

Grillitoiminto

Grillausprosessi käyttää ruoan valmistamiseen säteilylämpöä. Toiminto soveltuu gratinointiin tai ohuiden lihanpalojen grillaamiseen.

Ohjelma valitaan painamalla . Maksimi ohjelmitava valmistusaika on 95 minuuttia.

Esimerkki: Laitteen ohjelmointi 30 minuutin grillausaikaan.

1. Paina kerran . Näyttöön tulee "GrL".
2. Käännä kiertokytkintä , kunnes näytössä näytetään **30:00**.
3. Käynnistä kypsennysprosessi kiertokytkintä  painamalla.

Liha on käännettävä toisen puolen ruskistuttua ja otettava grillistä kummankin puolen kypsyttyä, minkä vuoksi kypsennysprosessia on seurattava tarkasti.

Grilli-/mikroaaltotoiminnon yhdistelmäohjelmat

Tätä grilli-/mikroaaltotoimintoa varten on käytettävissä kaksi ohjelma-asetusta. Kypsennysaika voidaan esiasettaa enintään 95 minuuttiin.

Asetus 1:

Mikroaaltotoiminto on aktiivinen 30 % esiasetetusta ajasta ja grillitoiminto 70 %. Tämä ohjelma soveltuu kalan tai gratinoidun ruoan valmistukseen.



Esimerkki: Ohjelmoi laite 30 minuutin valmistusajalle asetuksella 1

1. Paina  kahdesti.
Näyttöön tulee 'Co-1'.
2. Käännä kiertokytkintä , kunnes näyttöön tulee **30:00**.
3. Käynnistä kypsennysprosessi kiertokytkintä  painamalla.

Asetus 2:

Mikroaaltotoiminto on aktiivinen 55 % esiohjelmoitusta ajasta, grillitoiminto 45 %. Tämä ohjelma soveltuu perunoiden tai linnunlihan valmistukseen.

Esimerkki: Ohjelmoi laite 12 minuutin valmistusajalle asetuksella 2

1. Paina kaksi kertaa .
Näyttöön tulee 'Co-2'.
2. Käännä kiertokytkintä , kunnes näyttöön tulee **12:00**.
3. Käynnistä kypsennysprosessi kiertokytkintä  painamalla.





Kuumailmatoiminto

Tässä toiminnossa kuuma ilma kiertää uunin sisällä, mikä edesauttaa tasaista kypsymistä ja ruskistumista. Tässä laitteessa esiohjelmoitava lämpötila on 110°C–200°C. Lämpötila asetetaan painamalla -painiketta toistuvasti. Kypsennysajaksi voidaan esiasettaa enintään 9 tuntia ja 30 minuuttia.

(Näyttö 9H: 30)

Tarvittaessa uuni voidaan esikuumentaa. Valitse haluamasi lämpötila ja paina kiertokytkintä .

Esimerkki: laite esikuumentetaan 190°C:een, jota seuraa 20 minuutin kypsennysaika.

1. Valitse haluamasi lämpötila painamalla 2 kertaa . Näyttöön tulee **190 C**.
2. Käynnistä esilämmitys kiertokytkintä  painamalla. Näyttöön tulee **30:00** ja laskenta alkaa valitusta esikuunnusajasta.
3. Kun esiasetettu lämpötila on saavutettu, merkkiäni kuuluu toistuvasti väliajoin.
4. Avaa ovi ja aseta ruoka uuniosastoon.
5. Sulje ovi jälleen.
6. Käännä kiertokytkintä , kunnes näyttöön tulee **H: 20**.
7. Aloita kypsennys painamalla kiertokytkintä .

Huomaa: Valmistusaika voidaan asettaa vasta, kun valittu lämpötila on saavutettu ja ruoka on sijoitettu uuniosaston sisään.

Huomaa: Kohdat 2 ja 3 ohitetaan, jos esikuunnusta ei tarvita.

Mikroaalto-/kuumailmatoiminnon yhdistelmä



Tätä yhdistelmää varten on käytettävissä neljä ohjelma-asetusta.

Kuuman ilman lämpötila: 110°C
140°C
170°C
200°C

Valmistusajaksi voidaan esiasettaa enintään 9 tuntia ja 30 minuuttia.

(Näyttö 9H: 30)







Esimerkki: Laitteen ohjelmointi 28 minuutin valmistusajalle 170°C lämpötilassa.

1. Paina toistuvasti , kunnes näyttöön tulee 170°C.
2. Käännä kiertokytkintä , kunnes näyttöön tulee H: 28.
3. Aloita kypsennys painamalla kiertokytkintä .

Useiden ohjelmien asettaminen

Ennen käyttöä mikroouuni voidaan asettaa 3 peräkkäiselle ohjelmalle esim. ensin sulatukselle, jota seuraa mikroaalto- ja sitten kuumailema-toiminto. Moniohjelmomaaisuutta voidaan käyttää kaikkien mikroaalto-, grilli- ja kuumailematoimintojen kanssa.

Esimerkki: Sulatustoiminnon käyttö ensin, sitten mikroaalto- ja lopuksi kuumailematoiminnon.

1. Valitse -painikkeella alhainen mikroouuniasetus sulatusta varten.
2. Valitse tarvittava sulatusaika kiertokytkintä  kääntämällä.
3. Valitse -painikkeella korkea mikroouuniasetus.
4. Valitse tarvittava mikroouunin kypsennysaika kiertokytkimellä .
5. Valitse tarvittava kuumailemalämpötila -painikkeella.
6. Valitse tarvittava kuumailematoiminnon kypsennysaika kiertokytkintä  kääntämällä.
7. Käynnistä moniohjelman valinta kiertokytkintä  painamalla.

Huomaa: Automaattiset valmistusohjelmat ja pikaohjelma eivät sovellu moniohjelmointiin.





Jos monia ohjelmia asetetaan, näyttöön tulee -symboli.

Vihje: Tämä muistitoiminto on erityisen hyödyllinen, kun ruokaa valmistetaan eri tehoasetuksilla. Kun aluksi valitaan suurempi teho-asetus, tehoa voidaan pienentää myöhemmin ruoan pitämiseksi kuumana ja jotta varmistetaan lämmön tasainen jakaantuminen ruoan ollessa valmista.

Sulatusohjelma:

Tämä ohjelma on hyödyllinen ruoan sulatukseen asettamalla sulatusaika. Sulatusajaksi voidaan esiasettaa enintään 95 minuuttia.

Esimerkki: Laitteen ohjelmointi 5 minuutin sulatusajalle.



1. Käännä kiertokytkintä , vastapäivään, kunnes näyttöön tulee A-9.
2. Vahvista ohjelman valinta painamalla .
3. Käännä kiertokytkintä , kunnes näyttöön tulee 5:00.
4. Käynnistä sulatusohjelma kiertokytkintä  painamalla.

Hyödyllisiä vihjeitä:









- Neljä piippaavaa signaalia ilmaisevat, että sulatusajasta on kulunut 2/3. Käännä ruoka ympäri ja ota pois valmiiksi sulanut osuus. Jatka ohjelmaa painamalla .
- Jos ruoka ei sula kokonaan ajastetussa sulatusajassa, on sulattamista paras jatkaa 1 minuutin jaksoissa kunnes ruoka on kokonaan sulanut.
- Mikroaaltouunikäyttöön soveltumattomissa muoviasioidissa säilytettävä ruoka on syytä jättää joksikin aikaa seisomaan pakastimesta ottamisen jälkeen. Odota, kunnes ruoka irtoaa helposti muovista ennen kuin laitat sen uuniin mikroouunille soveltuvassa astiassa.

Automaattiset kypsennysohjelmat

Automaattiset kypsennysohjelmat ovat käytännöllisiä kypsennettäessä tai lämmitettäessä ruokaa ilman asetusten, kuten tehon tai kypsennysajan, erillistä valitsemista.

1. Valitse haluamasi ohjelma alla olevasta taulukosta.
2. Käännä kiertokytkintä , vastapäivään, kunnes näyttöön tulee A-1 - A-9.
3. Valitse haluamasi paino painikkeella .
4. Käynnistä ohjelma kiertokytkintä  painamalla.

Näyttöön tulee valittu ohjelman kesto aika.

Valikko	Paino (g)	Tehoasetukset
 A-1 Uuniperunat	230 g	1
	460 g	2
	690 g	3
 A-2 Juomat	200 ml	1
	400 ml	2
	600 ml	3
 A-3 Popcorn	99 g	99
 A-4 Lämmitys	200 g	200
	300 g	300
	400 g	400
	500 g	500
	600 g	600
	700 g	700
	800 g	800
 A-5 Nuudelit/pasta	100 g (kylmässä vedessä, 400 ml)	100
	200 g (kylmässä vedessä, 800 ml)	200
	300 g (kylmässä vedessä, 1200 ml)	300
 A-6 Pizza	150 g	150
	300 g	300
	450 g	450
 A-7 Kanapaisti	800 g	800
	1000 g	1000
	1200 g	1200
	1400 g	1400
 A-8 Kakku	475 g	475
 A-9 Sulatus	Sulatusohjelma	

A-1 Uuniperunat

Laita raa'at, kuorimattomat perunat sopivalle lautaselle ja aseta se uunin keskelle.

A-2 Juomat

Juomien ja kuuman veden lämmitykseen teetä ja pikakahvia varten.

A-3 Popcorn

Mikroaaltouunipopcorneille (saatavana pusseissa). Noudata aina pakkauksessa olevia valmistajan ohjeita.

A-4 Lämmitys

Kiinteän ruoan lämmitykseen.

A-5 Nuudeli/pasta

Laita pasta sopivaan astiaan, peitä se kylmällä vedellä ja aseta astia pyörivälle aluslautaselle.

A-6 Pizza

Pakastepizzan kypsennykseen. Anna laitteen aina esilämmitä pakkauksessa olevien valmistajan ohjeiden mukaisesti ja valitse sitten sopiva automaattinen ohjelma. Käytä alemmaa grilliritilää.

A-7 Kanapaisti

Laita kokonainen kana sopivassa astiassa uunin keskelle.

Neljä piippavaa merkkiäntä ilmaisee, että esiohjelmoitusta kypsennysajasta on kulunut 2/3, kun kypsennys keskeytyy. Käännä kana ja käynnistä kypsennys jälleen kiertokytkintä  painamalla.

A-8 Kaku

Tämä ohjelma soveltuu yksinkertaisten peruskakkujen leivontaan. Katso kyseisestä reseptistä tarvittavia esikuumennusaikoja koskevat tiedot. Laita taikina kakkuvuokaan ja aseta vuoka pyörivälle aluslautaselle.

A-9 Sulatus

Katso tämän oppaan osa *Sulatusohjelma*.

Lapsilukko:

Lapsilukko estää lapsia käyttämästä laitetta ilman valvontaa.

Aktivoi lapsilukko painamalla -painiketta kolmen sekunnin ajan.

Symboli  tulee näyttöön.

Poista lapsilukko käytöstä painamalla -painiketta uudelleen kolme sekuntia.

Symboli  katoaa.

Huomaa: Jos laitteen käynnistäminen ei onnistu, varmista, ettei lapsilukko ole päällä.

Sisävalo:

Sisävalo syttyy, kun ovi avataan. Se palaa myös käytön aikana. Jos ohjelma on päättynyt, valo sammuu.

Puhdistus

- Varmista, että laitteesta on katkaistu virta ja että se on täysin jäähtynyt ennen puhdistamista.
- Älä käytä vettä laitteen puhdistamiseen. Varmista, ettei vettä pääse ollenkaan laitteen sisällä tai ulkopuolella sijaitseviin tuuletusaukkoihin. Älä käytä höyrypuhdistuslaitteita laitteen puhdistamiseen.
- Koko laite voidaan pyyhkiä kosteahkolla, nukattomalla rievulla ja miedolla pesuaineella. Kuivaa perusteellisesti pyyhkimisen jälkeen.
- Älä käytä hankausaineita tai vahvoja puhdistusliukuksia. Myynnissä olevia, tavallisten uunien puhdistukseen tarkoitettuja puhdistussuihkeita ei saa käyttää.
- Laitteen sisäpinnat on puhdistettava huolellisesti aina käytön jälkeen. Oven sisäpuoli, ovikehys, rullarengas sekä aluslautasen alla oleva ohjausura on pidettävä aina puhtaina.
- Grilliritilät, pyörivä lasinen aluslautanen ja rullarengas/käyttöyksikkö voidaan pestä lämpimällä saippuavedellä.

Lisätieto

Tekniset tiedot

Ulkomitat:	487 mm (K) 460 mm (L) 281 mm (S)
Sisämitat:	
· lasinen aluslautanen:	Ø 270 mm
· tila aluslautasen yläpuolella:	170 mm
Paino:	15,3 kg
Käyttöjännite:	230 - 240V~ 50 Hz
Tehontarve:	1950 W
· grilli	1900 W
· mikroouuni	1400 W
· kuumailmatoiminto	1950 W
Mikroaaltoehto:	90 W - 900 W



Jätehuolto

Tällä symbolilla merkityt laitteet täytyy hävittää kotitalousjätteestä erillään, sillä ne sisältävät arvokkaita kierrätyskelpoisia materiaaleja. Asianmukaisella hävittämisellä suojellaan ympäristöä ja ihmisterveyttä. Saat aiheesta lisätietoa paikallisilta viranomaisilta tai jälleenmyyjiltä.

Takuu

Laitteelle myönnetään 2 vuoden takuu, joka koskee valmistus- ja ainevikoja, ostopäivästä lukien yksilöityä ostokuitia vastaan yleisten Suomessa kulloinkin alalla voimassa olevien takuehtojen mukaan. Mikäli laitetta käytetään väärin, käyttöohjeen vastaisesti tai huolimattomasti, vastuu syntyvistä esine- ja henkilövahingoista lankeaa laitteen käyttäjälle. Tämä takuu ei vaikuta lakimääräisiin oikeuksiin eikä mihinkään muihin kansallisen lainsäädännön säätämiin tuotteiden ostoa koskeviin laillisiin kuluttajaoikeuksiin, joita tuotteen hankkijalla on.

Valmistuttaja: Severin Elektrogeräte GmbH, Saksa

Maahantuaja:

AV-Komponentti Oy

(Puh) 09-8678020

info@avkomponentti.fi

www.avkomponentti.fi

Kuchenka mikrofalowa**Szanowni Klienci!**

Przed przystąpieniem do korzystania z kuchenki mikrofalowej należy uważnie zapoznać się z instrukcją obsługi i zachować ją do późniejszego wglądu. Urządzenie może być obsługiwane wyłącznie przez osoby, które zapoznały się z niniejszą instrukcją.

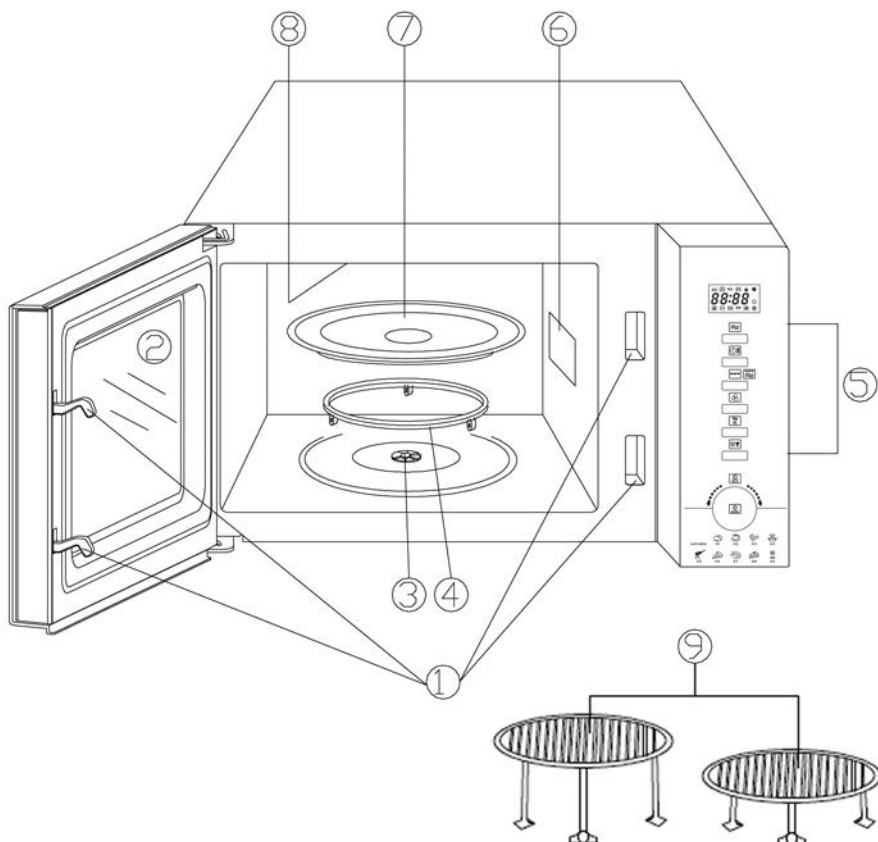
Elementy urządzenia

1. Rygle drzwiczek
2. Okienko
3. Zespół napędowy
4. Pierścień obrotowy
5. Panel sterowania

6. Pokrywa ochronna i wewnętrzne oświetlenie
7. Szklany talerz obrotowy
8. Grzałka opiekacza
9. Ruszty opiekacza

Elementy panelu sterowania

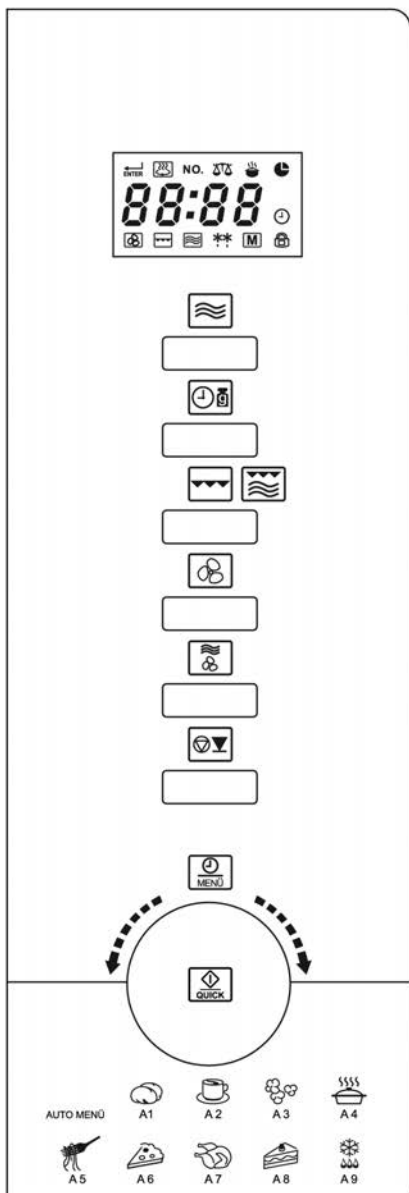

Przycisk	Funkcja
	Mikrofalne
	Zegar / Waga
	Opiekanie
	Połączenie opiekacza i mikrofal
	Gorący nawiew
	Połączenie mikrofal i gorącego nawiewu
	Stop / Przerwij
Pokrętko	Funkcja
	Start / Szybki start
	Automatyczne programy gotowania / Czas

Wyświetlacz



- Otwarcie trybu
- Rozgrzewanie
- NO.** - Programy automatyczne
- Jednostka ilości w automatycznym programie gotowania
- Praca
- Czas pracy

Wyświetlacz pokazuje aktualną godzinę albo, w trakcie pracy urządzenia, zaprogramowany czas pracy oraz wybrane funkcje.

- Zegar
- Funkcja gorącego nawiewu
- Funkcja opiekacza
- Funkcja mikrofal
- Rozmrażanie
- Tryb pamięci
- Zabezpieczenie przed dzieckiem

Instrukcja bezpieczeństwa

Proszę dokładnie zapoznać się z poniższą instrukcją i zachować ją do wglądu.

Podłączenie do źródła zasilania

Urządzenie należy podłączyć wyłącznie do uziemionego gniazda zasilania elektrycznego, zainstalowanego zgodnie z wymogami bezpieczeństwa. Należy upewnić się, czy napięcie zasilania jest zgodne z napięciem podanym na tabliczce znamionowej urządzenia. Niniejszy wyrób odpowiada wszelkim obowiązującym zaleceniom UE dot. znakowania produktów.

Wybór miejsca dla urządzenia

- Urządzenie należy umieścić na stabilnej, równej powierzchni, odpornej na wysokie temperatury i znajdującej się w dużej odległości od jakiegokolwiek źródła ciepła oraz nadmiernej wilgoci.
- Kuchenki mikrofalowej nie można używać na wolnym powietrzu.
- Nie wyjmować stopek, na których stoi piekarnik.
- Należy zapewnić dostateczny i stały przepływ powietrza. Na kuchence nie należy kłaść żadnych przedmiotów, a ponadto należy zapewnić, by wolna przestrzeń wokół urządzenia była nie mniejsza niż podano poniżej:

Po bokach: 7,5 cm

Z tyłu: 7,5 cm

Z góry: 30,0 cm

Urządzenia nie wolno instalować wewnątrz szafki, bezpośrednio pod szafką lub pod innymi urządzeniami.

Ważne wskazówki

- **Ostrzeżenie:** Niektóre rodzaje żywności mogą się łatwo zapalić. W żadnym wypadku nie wolno pozostawiać włączonego urządzenia bez nadzoru w czasie pracy kuchenki mikrofalowej, opiekacza, funkcji nawiewu gorącego powietrza, czy też ich kombinacji.
- Kuchenka mikrofalowa jest przeznaczona wyłącznie do rozmrażania, podgrzewania i gotowania potraw. **Ostrzeżenie:** Wszelkie próby suszenia żywności lub części garderoby, podgrzewania wkładek rozgrzewających, kapci, gąbek, mokrych ubrań itp. mogą doprowadzić do obrażeń ciała, spalenia lub pożaru.
- Producent nie ponosi odpowiedzialności za szkody wynikłe w skutek nieprawidłowego korzystania z urządzenia bądź nie stosowania się do niniejszej instrukcji.

- Należy stosować wyłącznie odpowiednie naczynia. Do podgrzewania lub gotowania dań lub napojów z użyciem funkcji mikrofal nie należy używać metalowych naczyń. Więcej informacji na ten temat można znaleźć w punkcie pt. *Stosowanie odpowiednich naczyń kuchennych*.
- Urządzenie nie jest przystosowane do bycia uruchamianym przy użyciu zewnętrznego czasomierza lub odrębnego systemu zdalnego sterowania.
- Osoby o ograniczonych zdolnościach fizycznych, czuciowych lub psychicznych albo nieposiadające stosownego doświadczenia lub wiedzy, a także dzieci (w wieku co najmniej 8 lat), mogą korzystać z urządzenia, pod warunkiem że znajdują się pod nadzorem lub zostały poinstruowane, jak używać urządzenia i są w pełni świadome wszelkich zagrożeń i wymaganych środków ostrożności.
- Nie dopuszczać do używania urządzenia jako zabawki przez dzieci.
- Nie wolno pozwalać dzieciom na wykonywanie jakichkolwiek prac związanych bezpośrednio z konserwacją lub czyszczeniem urządzenia bez nadzoru osoby dorosłej.
- Nie dopuszczać do urządzenia i jego przewodu zasilającego dzieci poniżej 8 lat.
- Zanurzanie urządzenia w wodzie i mycie go wodą jest niedozwolone i może grozić porażeniem prądem.
- **Uwaga!** Ze względu na wysokie temperatury powstające podczas korzystania z urządzenia, nie należy dopuszczać do używania go przez dzieci bez nadzoru osoby dorosłej.
- Korzystając z programów uruchamiających funkcję grilla i/lub termoobiegu, zachować szczególną ostrożność i nie dotykać elementów grzewczych, znajdujących się wewnątrz.
- Nie należy również stosować urządzeń wytwarzających parę pod ciśnieniem.
- Urządzenie należy wyłączyć i wyjąć wtyczkę przewodu zasilającego z gniazdka elektrycznego:
 - przed przystąpieniem do czyszczenia lub mycia;
 - w przypadku stwierdzenia wadliwego działania;
 - po zakończeniu pracy.
- Wyjmując wtyczkę z gniazdka nigdy nie należy szarpać za przewód.
- **Ostrzeżenie:** W czasie używania kuchenki, zewnętrzna obudowa urządzenia może się znacznie rozgrzać, a z otworów wentylacyjnych może wydobywać się gorąca para. Aby uniknąć oparzenia, należy w obu wypadkach przestrzegać zasad bezpieczeństwa.
- Nie wolno dopuścić, by urządzenie lub przewód zasilający dotykał rozgrzanych powierzchni lub znajdował się w bezpośrednim sąsiedztwie silnych źródeł ciepła. Przewód zasilający nie powinien swobodnie zwisać, ani też dotykać rozgrzanych elementów urządzenia.

- Nieutrzymywanie urządzenia w czystości może spowodować pogorszenie się jakości jego powierzchni, a następnie skrócenie okresu jego użytkowania, jak również zagrożenie dla bezpieczeństwa użytkownika. Dlatego wszelkie pozostawione resztki jedzenia należy od razu usuwać. Szczegółowe informacje na temat czyszczenia urządzenia znajdują się w punkcie *Czyszczenie*.
- Urządzenie przeznaczone jest do zastosowań domowych lub podobnych, jak np.
 - kuchniach biurowych lub innych miejscach pracy;
 - agroturystyce;
 - hotelach, motelach itp. oraz innych podobnych miejscach zakwaterowania (przez klientów);
 - pensjonatach.
- **Ostrzeżenie:** Wszelkie reperacje kuchenki, które wymagają usunięcia pokryw chroniących przed promieniowaniem, są związane z dużym niebezpieczeństwem dla zdrowia i muszą być dokonywane przez odpowiednio wykwalifikowany personel. W skład takich reperacji wchodzi wymiana specjalnego przewodu przyłączeniowego lub żarówki wewnątrz kuchenki. W przypadku niezbędnej naprawy prosimy o dostarczenie urządzenia do jednego z naszych punktów obsługi. Ich adresy podane są w karcie gwarancyjnej w języku polskim.
- Podczas podgrzewania płynów w kuchence mikrofalowej może się zdarzyć, iż płyn ulegnie zagotowaniu bez widocznych objawów wrzenia. Należy zatem zachować szczególną ostrożność w obchodzeniu się z pojemnikami, np. podczas wyjmowania ich z kuchenki.
Umieszczenie w pojemniku z podgrzewanym płynem pręta ze szkła żaroodpornego zmniejsza ryzyko wystąpienia tego zjawiska.
- W kuchence mikrofalowej nie wolno podgrzewać jajek w skorupkach lub jajek ugotowanych na twardo, ponieważ mogą one eksplodować nawet po zakończeniu procesu podgrzewania.
- **Ostrzeżenie:** Podgrzewanie w kuchence mikrofalowej płynów lub potraw zamkniętych w pojemnikach jest bardzo niebezpieczne i grozi eksplozją.
- Zawartość podgrzewanej butelki lub innego opakowania szklanego zawierającego pokarm dla dziecka należy starannie wymieszać lub wstrząsnąć w celu zapewnienia równomiernego rozkładu temperatury w pokarmie. W celu uniknięcia bolesnych i niebezpiecznych oparzeń zawsze należy sprawdzić temperaturę pokarmu przed podaniem go dziecku.
- W trakcie podgrzewania lub gotowania potraw opakowanych w materiały łatwopalne, takie jak plastik lub papier, istnieje niebezpieczeństwo zapalenia się opakowania. Występuje ono również wówczas, gdy na skutek wybrania nadmiernego czasu gotowania nastąpi zbytne wysuszenie i w konsekwencji

zapalenie się potrawy. Tłuszcze i oleje są również substancjami łatwopalnymi. Z tego względu pracującego urządzenia nie należy pozostawiać bez nadzoru. Łatwopalnych płynów, na przykład zawierających wysokoprocentowy alkohol, z oczywistych względów nie należy podgrzewać.

- Jeżeli w trakcie pracy kuchenki pojawi się dym, drzwiczki powinny pozostać zamknięte, aby utrudnić zapalenie się potrawy lub by ugasić płomień. Należy natychmiast wyłączyć urządzenie i wyjąć przewód zasilający z gniazda elektrycznego.
- Aby uniknąć oparzenia należy wyjmować żywność z kuchenki przy pomocy odpowiednich rękawic lub ściereki kuchennej. Należy pamiętać, że narzędzia kuchenne i pojemniki mocno rozgrzewają się przy użyciu nie tylko opiekacza czy funkcji nawiewu gorącego powietrza, lecz również w czasie korzystania z kuchenki mikrofalowej.
- Specjalne termometry (używane do pomiaru temperatury w zwykłych piekarnikach) nie nadają się do stosowania w kuchenkach mikrofalowych.

Przed podłączeniem do źródła zasilania

- Po rozpakowaniu i za każdym razem, gdy urządzenie zostaje podłączone do zasilania, należy upewnić się, czy kuchenka i przewód elektryczny nie nosi śladów uszkodzenia.
- **Uwaga:** Należy również sprawdzić czy drzwiczki (w tym wizjer i zamki) nie są uszkodzone lub wygięte i czy zapewniają szczelne zamknięcie urządzenia. Należy zwrócić uwagę, by w trakcie pracy z kuchenki nie wydostawała się energia mikrofalowa. Z tych samych względów istotne jest sprawdzenie szczelności pozostałych elementów obudowy zewnętrznej, jak również wykładziny wnętrza kuchenki.

Jeśli urządzenie nosi ślady zniszczenia, należy zaprzestać jego używania do czasu naprawy przez upoważniony do tego personel.

- Należy usunąć opakowanie zewnętrzne i wewnętrzne. Opakowanie w całości nadaje się do powtórnego przerobu.
- **Nie wolno usuwać** ochronnej folii z wnętrza drzwi, sztyftu napędowego talerza lub szarobrazowej pokrywy ochronnej (6) znajdującej się obok światła po prawej stronie wewnątrz piecyka.
- **Ostrzeżenie:** Nie pozwalać, aby dzieci miały dostęp do elementów opakowania, ponieważ mogą one spowodować zagrożenie, np. uduszenia.
- Przed użyciem urządzenia po raz pierwszy oraz po dłuższym czasie nieużywania należy wyczyścić je według instrukcji w punkcie *Czyszczenie*.
- Zainstalować pierścień obrotowy/zespół napędowy i szklany talerz obrotowy wewnątrz urządzenia.
- Nie włączać urządzenia bez prawidłowo założonego pierścienia obrotowego/zespołu napędowego i szklanego talerza obrotowego.
- Przed pierwszym użyciem kuchenki należy nastawić ją na funkcję grilla i rozgrzewać przez 10 minut (funkcja kuchenki mikrofalowej powinna być wyłączona w tym czasie). Ma to na celu usunięcie zapachu, który zazwyczaj pojawia się przy pierwszym użyciu opiekacza. W trakcie tej czynności może pojawić się niewielka ilość dymu; jest to zjawisko normalne, niemniej należy zapewnić dostateczny przepływ powietrza.
- Urządzenie mieści się w grupie 2 klasy B ISM. Grupa 2 obejmuje wszystkie urządzenia ISM (przemysłowe, naukowe i medyczne), które generują energię fal radiowych i/lub korzystają z takiej energii w formie promieniowania elektro-

magnetycznego w celu przetwarzania materiałów, zalicza się do niej także urządzenia elektroiskrowe. Klasa B oznacza, że urządzenie przeznaczone jest do użytku domowego lub może być podłączone do ogólnodostępnej sieci zasilającej urządzenia domowe.

Ostrzeżenie: Nie wolno włączać urządzenia, jeśli wewnątrz piecyka nie zostały umieszczone potrawy przeznaczone do podgrzania czy gotowania. Posługiwanie się włączoną kuchenką mikrofalową przy pustym piecyku może doprowadzić do uszkodzenia urządzenia.

Zasada działania kuchenki mikrofalowej (Grupa II zgodna z EN 55011)

Wewnątrz urządzenia znajduje się generator energii elektromagnetycznej, która powoduje drgania cząsteczek podgrzewanej substancji (zwłaszcza cząsteczek wody), a przez to wzrost temperatury substancji. Potrawy o dużej zawartości wody ulegną zatem podgrzaniu szybciej, niż potrawy suche. Występuje zjawisko stopniowego wzrostu temperatury wewnątrz masy potrawy. Wszelkie naczynia kuchenne, pojemniki czy talerze ulegają podgrzaniu w sposób pośredni, odbierając ciepło od potrawy.

Stosowanie odpowiednich naczyń kuchennych

- Potraw nie należy kłaść bezpośrednio na szklanym talerzu obrotowym, tylko należy umieszczać je na odpowiednim talerzu lub w pojemniku. Pojemnik należy tak umieścić w kuchenke, by nie wystawał poza obrys talerza obrotowego.
- wkładać żadnych przedmiotów z metalu. Metal odbija mikrofałe i uniemożliwia im przechodzenie przez potrawę. Metalowe przedmioty mogą powodować iskrzenie wewnątrz kuchenki i doprowadzić do jej uszkodzenia.
- Metalowe sztucce, pojemniki czy folia aluminiowa nie nadają się do stosowania w kuchenke mikrofalowej. Niektóre rodzaje opakowań zawierają folię aluminiową pod warstwą papieru, zatem ich również nie należy stosować w kuchenke mikrofalowej.
Jeśli przepis zaleca użycie folii aluminiowej, to należy dokładnie zawinąć w nią potrawę (szczelnie, bez fałd lub zagnieceń wskazujących na powietrze w środku) i umieścić ją w kuchenke **w odległości co najmniej 2,5 cm od wewnętrznych ścianek**.
- Należy zawsze sprawdzić, czy stosowany pojemnik lub talerz nie posiada ozdób metalowych, takich jak złocone brzegi, lub nie jest pokryty lakierem zawierającym cząsteczki metalu. Również nie należy stosować pojemników z kryształu ołowiowego. Należy ponadto sprawdzić, czy pojemnik nie posiada wewnątrz pustych przestrzeni (np. w uchwytach). Materiały porowate po umyciu mogą zawierać wodę, zatem również nie są odpowiednie. Nie stosować także naczyń lub pojemników wykonanych z tworzywa sztucznego zwanego melaminą, która pochłania energię.

Korzystanie z kuchenki mikrofalowej

- W urządzeniach mikrofalowych można z powodzeniem stosować pojemniki wykonane z żaroodpornego szkła lub porcelany.
- Pojemniki z tworzywa sztucznego muszą być wykonane z odpowiedniego tworzywa żaroodpornego.
- Specjalne plastikowe pojemniki przeznaczone do stosowania w urządzeniach mikrofalowych są ogólnie dostępne w sklepach ze sprzętem gospodarstwa domowego.
- W rękawach lub workach do pieczenia należy wykonać otwory aby zapobiec powstawaniu w ich wnętrzu wysokiego ciśnienia w trakcie podgrzewania.

Korzystanie z opiekacza i funkcji gorącego nawiewu



- Do korzystania z tych funkcji można używać żaroodpornych pojemników i talerzy nadających się do tradycyjnych piekarników, ale nie należy używać przedmiotów z tworzyw sztucznych.
- Potrawę przeznaczoną do przyrządzenia można umieścić bezpośrednio na ruszce, który następnie należy postawić na szklanym talerzu obrotowym.

Korzystanie z połączenia mikrofal z opiekaczem lub mikrofal z funkcją gorącego nawiewu

- Podczas korzystania z połączenia tych funkcji, mikrofałe i gorący nawiew włączają się naprzemiennie. Pojemniki i talerze muszą być zatem odpowiednie do stosowania w kuchenke mikrofalowej i zarazem żaroodporne. Ze względu na stosunkowo wysokie temperatury nie należy stosować pojemników z tworzywa sztucznego. Nie używać pojemników posiadających elementy metalowe.

Ogólne informacje na temat programowania kuchenki

W celu zapewnienia jak najlepszych wyników pracy, kuchenka ta korzysta z najnowszych osiągnięć elektroniki.

- W czasie realizacji programu, można pokazać wybraną funkcję naciskając odpowiedni przycisk, np. jeśli podczas pracy kuchenki mikrofalowej naciśnięty zostanie przycisk , wyświetlacz pokaże wybraną moc.
- Program można przerwać, naciskając przycisk .
- Aby ponownie uruchomić program, nacisnąć pokrętkę .

Sygnal dźwiękowy



Po wciśnięciu przycisku lub przekręceniu gałki, prawidłowo wprowadzona instrukcja potwierdzana jest charakterystycznym pojedynczym sygnałem dźwiękowym.

Aby wyłączyć sygnały dźwiękowe, nacisnąć i przytrzymać przez trzy sekundy przycisk .

Wskazówka: Wyłączenie sygnałów dźwiękowych w wyżej opisany sposób powoduje wyłączenie jedynie tych sygnałów, które pojawiają się przy używaniu przycisków i pokręteł – sygnały informujące o sekwencjach programów pozostają aktywne.

Aby wyłączyć sygnały dźwiękowe, ponownie nacisnąć i przytrzymać przez trzy sekundy przycisk .

Kolejność czynności

- Umieścić podgrzewaną potrawę w odpowiednim pojemniku. Postawić pojemnik wewnątrz kuchenki na szklanym talerzu obrotowym.
- Jeśli potrawa będzie podgrzewana mikrofalami, należy ją przykryć aby uniknąć przesuszenia. Szklane lub plastikowe pokrywki przeznaczone do stosowania w urządzeniach mikrofalowych są dostępne w sklepach ze sprzętem gospodarstwa domowego.
- Używając funkcji opiekania, gorącego nawiewu lub funkcji łączonych, nie przykrywać potrawy.
- Ruszt opiekacza można położyć bezpośrednio na szklanym talerzu obrotowym, umieszczając potrawę na ruszcie.
- Zamknąć drzwiczki i nastawić odpowiedni program.
- Po włączeniu programu talerz obrotowy zacznie się kręcić. W czasie pracy kuchenki włączona jest lampka wewnętrzna.
- Jeżeli podczas pracy urządzenia zostaną otwarte drzwiczki lub wciśnięty przycisk  (np. w celu zamieszania lub obrócenia potrawy, aby jej temperatura była równomiernie rozprowadzona), praca minutnika oraz programu zostaje automatycznie zawieszona. W razie potrzeby czas gotowania można w tym momencie zmienić. Program ponownie się włączy po zamknięciu drzwiczek i naciśnięciu przycisku  na pokrętkę.
- Aby przerwać program, należy wcisnąć dwa razy przycisk .
- 4 sygnały dźwiękowe informują o tym, że zaprogramowany wcześniej czas minął; w tym samym czasie wyłączą się wewnętrzna lampka, a na wyświetlaczu pojawi się komunikat End.
- Otworzyć drzwiczki i wyjąć pojemnik z potrawą.
- Aby potrawa mogła uzyskać równomiernie rozłożoną temperaturę, należy odstawić pojemnik na kilka minut.

Wskazówka: Jeżeli po upływie zaprogramowanego czasu drzwiczki nie zostaną otwarte, co dwie minuty będą pojawiać się 4 sygnały dźwiękowe.

Uwaga: Podczas ustawiania czasu wykorzystywane są następujące przedziały:

0 – 5 minut	:	przedziały 10-sekundowe
5 – 10 minut	:	przedziały 30-sekundowe
10 – 30 minut	:	przedziały 1-minutowe
30 – 95 minut	:	przedziały 5-minutowe





Funkcja studzenia

Kuchenka wyposażona jest w automatyczną funkcję studzenia.

Po pracy przez dłuższą niż dwie minuty, kiedy zakończy się program, włącza się automatycznie wentylator, który przez trzy minuty będzie studził urządzenie.

Zegar

Po podłączeniu urządzenia do sieci wyświetlacz pokaże **1:00** i słychać będzie sygnał akustyczny.

1. Nacisnąć  jeden lub dwa razy, aby wybrać format 12- lub 24-godzinny. Na wyświetlaczu pojawi się **Hr 24** albo **Hr 12**.
2. Za pomocą pokrętki  ustawić prawidłową godzinę.
3. Nacisnąć . Pojawia się cyfry oznaczające minutę.
4. Za pomocą pokrętki  ustawić prawidłową minutę.
5. Nacisnąć  aby zakończyć ustawianie godziny. Zacznie mrugać symbol ':' i pokazana zostanie prawidłowa godzina.

Proces ustawiania zegara można przerwać naciskając przycisk .



Zegar należy ustawić przed pierwszym użyciem kuchenki, jak również wtedy, kiedy przerwa w dostawie prądu spowodowała błędną zmianę czasu.

Obsługa kuchenki mikrofalowej

Aby zaprogramować pracę kuchenki należy prawidłowo ustawić funkcje pracy urządzenia (kuchenka mikrofalowa), żadaną moc i czas gotowania. Moc można ustawić przyciskając powtórnie . Czas gotowania można jednorazowo ustawić na maksymalnie 95 minut.

	Ustawienie mocy			
	Moc (P)	Wyświetlacz	Poziom	
1 x	900 W	P100 (100 %)	Wysoki	Podgrzewanie płynów, gotowanie
2 x	810 W	P-90 (90 %)		
3 x	720 W	P-80 (80 %)		
4 x	630 W	P-70 (70 %)	Średnio-wysoki	Rozmrażanie i podgrzewanie potraw z zamrażalnika
5 x	540 W	P-60 (60 %)		
6 x	450 W	P-50 (50 %)	Średni	Gotowanie delikatnych potraw
7 x	360 W	P-40 (40 %)		
8 x	270 W	P-30 (30 %)	Rozmrażanie	Rozmrażanie żywności
9 x	180 W	P-20 (20 %)		
10 x	90 W	P-10 (10 %)	Rozmrażanie	Rozmrażanie delikatnej żywności
11 x		P-00 (00 %)		Bez mikrofal, pracuje jedynie wentylator

Przykład: Aby zaprogramować funkcję pracy kuchenki mikrofalowej na 5-minutowy czas gotowania o mocy 50 % należy.

1. Nacisnąć  6 razy. Na wyświetlaczu pokaże się **P50**.
2. Przekręcać pokrętkę , aż na wyświetlaczu pojawi się **5:00**.
3. Nacisnąć pokrętkę , aby uruchomić program.

Szybkie programowanie

Najczęściej wykorzystywane czasy pracy kuchenki mikrofalowej można wywołać naciskając pokrętkę . Wówczas moc kuchenki mikrofalowej ustawiona jest zawsze na 100 %. Każde naciśnięcie pokrętki powoduje przedłużenie czasu gotowania o 30 sekund. Maksymalny czas gotowania, jaki można zaprogramować to 10 minut.

Wskazówka: proces gotowania rozpoczyna się bezpośrednio po naciśnięciu pokrętki.

Przykład: aby zaprogramować funkcję mikrofalni na czas gotowania 2 minuty przy ustawieniu mocy na 100 %:

Nacisnąć pokrętkę  4 razy. Na wyświetlaczu pojawi się czas **02:00** i kuchenka mikrofalowa rozpocznie pracę.

Ruszt opiekacza

Przyrządzaną potrawę należy położyć bezpośrednio na ruszcie opiekacza, który następnie stawia się na szklanym blacie.



- W celu opiekania potrawy należy ustawić ruszt na dłuższych nóżkach.
- Przy funkcji termoobiegu, należy użyć rusztu z krótszymi nóżkami.

Funkcja opiekacza :

Podczas pracy opiekacza żywność poddawana jest działaniu promieniowania ciepłego. Program ten jest odpowiedni do pieczenia „au gratin” lub do opiekania cienkich kawałków mięsa.

Aby wybrać program, nacisnąć . Maksymalny czas gotowania, jaki można zaprogramować to 95 minut.

Przykład: aby zaprogramować piekarnik na 30 minut.

1. Nacisnąć  jeden raz. Na wyświetlaczu pojawi się **GrL**.
2. Przekręcić pokrętkę , aż na wyświetlaczu pojawi się **30:00**.
3. Nacisnąć pokrętkę , aby uruchomić proces opiekania.

Po przypieczeniu mięsa z jednej strony należy je przelożyć, a po upieczeniu po obu stronach, wyjąć. Dlatego też proces opiekania należy stale kontrolować.

Programy łączące opiekanie z mikrofalami :

Dostępne są dwa ustawienia programu łączącego opiekanie z funkcją mikrofal.



Czas gotowania można jednorazowo ustawić na maksimum 95 mi-nut.

Ustawienie 1:

Mikrofałe pracują przez 30 % zaprogramowanego czasu, a opiekacz przez 70 %.

Ten program nadaje się do gotowania ryb lub „au gratin”.

Przykład: aby zaprogramować czas gotowania na 30 minut z ustawieniem 1.



1. Nacisnąć  **dwa razy**.
Na wyświetlaczu pojawi się **Co-1'**.
2. Przekręcić pokrętkę , aż na wyświetlaczu pojawi się **30:00**.
3. Nacisnąć pokrętkę , aby uruchomić proces gotowania.

Ustawienie 2:

Mikrofałe pracują przez 55% zaprogramowanego czasu, a opiekacz przez 45%.

Ten program nadaje się do gotowania ziemniaków lub drobiu.

Przykład: aby zaprogramować czas gotowania na 12 minut z ustawieniem 2.

1. Nacisnąć  **trzy razy**.
Wyświetlacz pokazuje **Co-2'**.
2. Przekręcić pokrętkę , aż na wyświetlaczu pojawi się **12:00**.
3. Nacisnąć pokrętkę , aby uruchomić proces gotowania.

Funkcja gorącego nawiewu :





Dzięki tej funkcji gorące powietrze krąży wewnątrz kuchenki, umożliwiając równomierne gotowanie i przypiekanie.

Temperaturę można ustawić w zakresie od 110°C do 200°C. Temperaturę ustawia się poprzez naciśnięcie . Czas gotowania można jednorazowo ustawić na maksimum 9 godzin i 30 minut.

(Wyświetlacz 9H: 30)

W razie potrzeby, kuchenkę można rozgrzać. Ustawić żądaną temperaturę i nacisnąć pokrętkę .

Przykład: Aby rozgrzać kuchenkę do 190°C, a następnie opiekać przez okres 20 minut należy.

1. Nacisnąć  **2 razy**, aby ustawić żądaną temperaturę. Wyświetlacz pokazuje **190 C**.
2. Nacisnąć pokrętkę , aby rozpocząć proces rozgrzewania. Na wyświetlaczu pojawi się **30:00** i zaczną być odliczany czas od ustawionej wartości czasu rozgrzewania.
3. Kiedy temperatur osiągnie żądany poziom, pojawia się sygnał dźwiękowy, który jest co jakiś czas powtarzany.
4. Otworzyć drzwiczki i wstawić potrawę do komory kuchenki.
5. Zamknąć drzwiczki.
6. Przekręcić pokrętkę , aż na wyświetlaczu pojawi się **H: 20**.
7. Nacisnąć pokrętkę , aby uruchomić proces opiekania.

Wskazówka: Czas gotowania można ustawić dopiero wówczas, kiedy osiągnięta zostanie żądana temperatura i do komory kuchenki zostanie włożona potrawa.

Uwaga: Punkty 2 i 3 można pominąć, jeżeli rozgrzewanie nie jest wymagane.

Programy łączące mikrofałe z gorącym nawiewem

Dostępne są cztery ustawienia dla tego programu.

Termoobieg: 110°C

140°C



170°C

200°C

Czas gotowania można jednorazowo ustawić na maksimum 9 godzin i 30 minut.

(Wyświetlacz 9H: 30)







Przykład: aby zaprogramować czas gotowania na 28 minut przy temperaturze 170°C.

1. Nacisnąć , aż na wyświetlaczu pojawi się 170°C.
2. Przekręcić pokrętkę , aż na wyświetlaczu pojawi się H: 28.
3. Nacisnąć pokrętkę , aby uruchomić proces opiekania.

Ustawianie kilku programów

Przed uruchomieniem, w kuchence można ustawić do 3 programów, które będą realizowane jeden po drugim, np. najpierw rozmrażanie, po czym mikrofałe i na zakończenie gorący nawiew. Kombinacja programów możliwa jest z użyciem wszystkich funkcji: mikrofał, opiekacza i gorącego nawiewu.

Przykład: rozmrażanie, gotowanie z użyciem mikrofał i na koniec gorący nawiew.

1. Za pomocą przycisku  ustawić niższą moc mikrofał do procesu rozmrażania.
2. Za pomocą pokrętki  ustawić żądany czas rozmrażania.
3. Za pomocą przycisku  ustawić wyższą moc mikrofał.
4. Za pomocą pokrętki  ustawić żądany czas gotowania z użyciem mikrofał.
5. Przyciskiem  ustawić żądaną temperaturę gorącego nawiewu.
6. Za pomocą pokrętki  ustawić żądany czas gotowania z użyciem termoobiegu.
7. Nacisnąć pokrętkę , aby uruchomić kombinację programów.

Wskazówka: Automatyczne programy gotowania i szybki program nie nadają się do łączenia w kombinacje.

Kiedy ustawiona jest kombinacja programów, na wyświetlaczu pojawia się symbol .





Porada: Funkcja pamięci sprawdza się szczególnie dobrze przy korzystaniu z mikrofał do gotowania z użyciem różnych ustawień mocy. Na początku można ustawić wyższą moc, którą później można obniżyć w celu utrzymania wysokiej temperatury potrawy oraz równomiernego rozprowadzania ciepła w gotowej już potrawie.

Program do rozmrażania:

Program ten przeznaczony jest do rozmrażania żywności za pomocą ustawienia czasu tej czynności.

Czas rozmrażania można jednorazowo ustawić na maksimum 95 min-ut.

Przykład: aby zaprogramować rozmrażanie przez 5 minut.



1. Przekręcić pokrętkę  w lewo, aż na wyświetlaczu pojawi się A-9.
2. Nacisnąć  aby potwierdzić wybór programu.
3. Przekręcić pokrętkę  aż na wyświetlaczu pojawi się 05:00.
4. Nacisnąć pokrętkę , aby uruchomić program rozmrażania.

Porady praktyczne:







- **Cztery** sygnały dźwiękowe informują o tym, że upłynęły 2/3 zaprogramowanego czasu rozmrażania. Należy wówczas obrócić potrawę i wyjąć te kawałki, które są już rozmrożone. Nacisnąć pokrętkę , aby kontynuować realizację programu.
- Jeżeli żywność nie rozmrozi się pomimo upłynięcia przeznaczonego czasu, najlepiej ograniczyć czas dalszego rozmrażania do 1-minutowych cyklów, aż do całkowitego rozmrożenia.
- Żywność zapakowaną w plastikowe pojemniki nienadające się do kuchni mikrofalowej należy odstawić na chwilę po wyjęciu z zamrażarki. Należy odczekać, aż będzie można ją łatwo wyjąć z plastikowego opakowania zanim zostanie włożona do pojemnika przeznaczonego do kucharek mikrofalowych.



Automatyczne programy gotowania

Automatyczne programy gotowania są przydatne przy gotowaniu lub podgrzewaniu żywności bez konieczności wyboru konkretnego ustawienia np. ustawienia mocy czy czasu gotowania.

1. Z poniższej listy wybrać żądany program.
2. Przekręcić pokrętkę  w lewo, aż na wyświetlaczu pojawi się cyfra z przedziału **A-1** do **A-9**.
3. Za pomocą przycisku  wybrać żądaną wagę.
4. Nacisnąć pokrętkę , aby uruchomić program.

Na wyświetlaczu pojawia się czas trwania programu.

Menu	Waga w gramach	Ustawienie mocy
 A-1 Pieczone ziemniaki	230 g	1
	460 g	2
	690 g	3
 A-2 Napoje	200 ml	1
	400 ml	2
	600 ml	3
 A-3 Popcorn	99 g	99
 A-4 Podgrzewanie	200 g	200
	300 g	300
	400 g	400
	500 g	500
	600 g	600
	700 g	700
	800 g	800
 A-5 Kluski, kopytka	100 g (w zimnej wodzie, 400 ml)	100
	200 g (w zimnej wodzie, 800 ml)	200
	300 g (w zimnej wodzie, 1200 ml)	300
 A-6 Pizza	150 g	150
	300 g	300
	450 g	450

 A-7 Pieczony kurczak	800 g	800
	1000 g	1000
	1200 g	1200
	1400 g	1400
 A-8 Ciasto	475 g	475
 A-9 Rozmrażanie	<i>Program do rozmrażania</i>	

A-1 Pieczone ziemniaki

Ułożyć surowe, nieobrane ziemniaki na odpowiednim talerzu i wstawić na środek kuchenki.

A-2 Napoje

Do podgrzewania napojów lub wody na herbatę lub kawę rozpuszczalną.

A-3 Popcorn

Do przyrządzania popcornu (sprzedawanego w torebkach). Zawsze należy postępować zgodnie z instrukcją producenta podaną na opakowaniu.

A-4 Podgrzewanie

Do podgrzewania potraw niepiynnych.

A-5 Kluski/makaron

Włożyć makaron do odpowiedniego pojemnika, zalać zimną wodą i postawić pojemnik na talerzu obrotowym.

A-6 Pizza

Do przyrządzania zamrożonej pizzy. Najpierw należy zawsze rozgrzać kuchenkę zgodnie z instrukcją producenta, a następnie wybrać odpowiedni, automatyczny program. Użyć niższego rusztu.

A-7 Pieczony kurczak

Umieścić całego kurczaka w odpowiednim pojemniku w środkowej części kuchenki.

Cztery sygnały dźwiękowe informują o tym, że upłynęły 2/3 zaprogramowanego czasu pieczenia i proces zostaje przerwany. Obrócić kurczaka i nacisnąć pokrętkę , aby kontynuować pieczenie.

A-8 Ciasto

Program do pieczenia prostych ciast. W przepisie proszę sprawdzić, czy nie jest wymagane wcześniejsze rozgrzanie piekarnika. Włożyć ciasto do formy i postawić formę na talerzu obrotowym.



A-9 Rozmrażanie

Patrz punkt *Program do rozmrażania*.

Mechanizm bezpieczeństwa chroniący dzieci

Mechanizm ten uniemożliwia uruchamianie kuchenki mikrofalowej przez dzieci bez nadzoru dorosłych.

Aby aktywować mechanizm bezpieczeństwa nacisnąć  i przytrzymać przez 3 sekundy.

Na wyświetlaczu pojawi się symbol . Aby wyłączyć mechanizm bezpieczeństwa ponownie nacisnąć  i przytrzymać przez 3 sekundy.

Symbol  zniknie.

Uwaga: W przypadku jakichkolwiek trudności z włączeniem urządzenia, sprawdzić czy nie jest przypadkiem włączony mechanizm bezpieczeństwa.

Wewnętrzne oświetlenie:

Wewnętrzne oświetlenie włącza się przy otwarciu drzwiczek oraz w czasie pracy urządzenia. Po zakończeniu programu, oświetlenie gaśnie.

Czyszczenie

- Przed przystąpieniem do czyszczenia urządzenie należy odłączyć od zasilania i odczekać, aż całkowicie ostygnie.
- Do mycia kuchenki nie należy stosować wody. Nie wolno dopuścić, aby nawet minimalna ilość wody dostała się do jej wnętrza przez otwory wentylacyjne na wewnętrznych lub zewnętrznych ściankach. Nie należy również stosować urządzeń wytwarzających parę pod ciśnieniem.
- Wszystkie powierzchnie urządzenia można czyścić lekko wilgotną ściereczką z odrobiną łagodnego płynu do mycia. Po umyciu wytrzeć urządzenie do sucha.
- Nie stosować materiałów szorujących ani żrących środków czyszczących. Ponadto, nie należy stosować dostępnych w sklepach środków w sprayu przeznaczonych do czyszczenia zwykłych piekarników.
- Powierzchnie wewnętrzne należy starannie oczyścić. Wewnętrzna strona i rama drzwiczek, pierścień obrotowy oraz powierzchnia pod szklanym talerzem muszą być stale utrzymywane w czystości.
- Ruszty, szklany talerz obrotowy oraz pierścień obrotowy/zespół napędowy można myć w gorącej wodzie z dodatkiem płynu.

Informacje dodatkowe

Dane techniczne

Wymiary zewnętrzne:	487 mm (wys.) 460 mm (szer.) 281 mm (dług.)
Wymiary wewnętrzne:	
• szklany talerz obrotowy	Ø 270 mm
• prześwit nad szklanym talerzem	170 mm
Waga:	15,3 kg
Napięcie znam.:	230 - 240V ~ 50Hz
Całkowity pobór mocy:	1950 W
• opiekacz	1900 W
• kuchenka mikrofalowa	1400 W
• funkcja gorącego nawiewu	1950 W
Moc prom. mikrofalowego	90 W - 900 W

Utylizacja



Urządzenia oznaczone powyższym symbolem należy utylizować osobno, a nie wraz ze zwykłymi odpadkami z gospodarstwa domowego. Urządzenia takie zawierają bowiem cenne materiały, które można poddać recyklingowi. Odpowiednia utylizacja takich urządzeń pomaga w ochronie środowiska i zdrowia człowieka. Szczegółowych informacji na ten temat udzielają lokalne władze lub sklepy prowadzące sprzedaż detaliczną.

Gwarancja

Gwarancja na produkt obejmuje wady materiału i wykonania przez okres dwóch lat od daty zakupu produktu. W ramach gwarancji producent zobowiązuje się do naprawy lub wymiany wszelkich wadliwych elementów, pod warunkiem, że produkt zostanie odniesiony przez klienta do punktu zakupu, a później odesłany przez sklep do serwisu centralnego w Opolu, prowadzonego przez firmę Serv- Serwis Sp. z o.o. Aby gwarancja zachowała ważność, urządzenie musi być używane zgodnie z instrukcją i nie może być modyfikowane, naprawiane lub w jakikolwiek sposób naruszane przez nieupoważnioną do tego osobę, ani też uszkodzone w wyniku nieprawidłowego użycia.

Gwarancja nie obejmuje naturalnego zużycia, ani elementów łatwo tłukących się, jak szkło, elementy z tworzyw sztucznych, żarówki itd. Niniejsza gwarancja nie ogranicza ustawowych praw konsumenta ani innych praw, jakie konsument posiada zgodnie z obowiązującymi przepisami, które dotyczą zakupu przedmiotów użytkowych. Jeżeli urządzenie przestanie działać prawidłowo i musi zostać odesłane, należy je dokładnie zapakować i dołączyć imię, nazwisko i adres nadawcy oraz przyczynę odesłania. Jeśli urządzenie jest nadal na gwarancji, proszę także dołączyć paragon zakupu, lub fakturę zakupową.

Φούρνος μικροκυμάτων**Αγαπητοί πελάτες,**

Πριν χρησιμοποιήσετε το φούρνο μικροκυμάτων, διαβάστε προσεκτικά τις ακόλουθες οδηγίες και φυλάξτε το παρόν εγχειρίδιο για μελλοντική χρήση. Η συσκευή πρέπει να χρησιμοποιείται μόνο από άτομα που γνωρίζουν καλά τις οδηγίες.

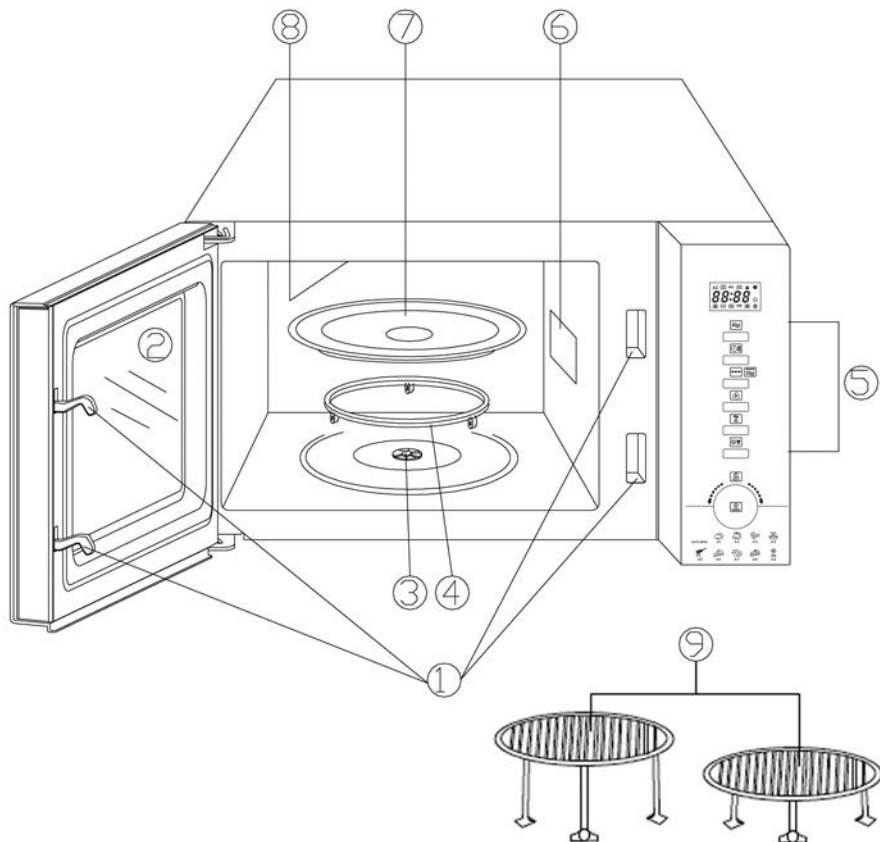
Μέρη της συσκευής

1. Κλειδώματα πόρτας
2. Παράθυρο
3. Μονάδα κίνησης
4. Δακτύλιος
5. Πίνακας ελέγχου

6. Προστατευτικό κάλυμμα και εσωτερικός φωτισμός
7. Γυάλινος περιστρεφόμενος δίσκος
8. Θερμαντικό στοιχείο σχάρας
9. Σχάρες

Λεπτομέρειες πίνακα ελέγχου

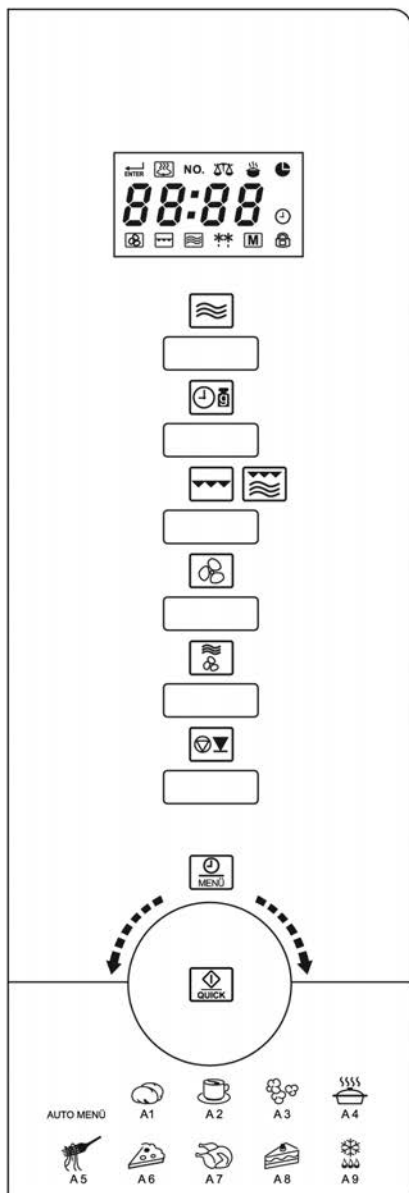

Πλήκτρο	Λειτουργία
	Μικροκύματα
	Ρολόι / Βάρος
	Σχάρα
	Συνδυασμός σχάρας και μικροκυμάτων
	Θερμός αέρας
	Συνδυασμός μικροκυμάτων και θερμού αέρα
	Τερματισμός / Διακοπή
Περιστρεφόμενος διακόπτης	Λειτουργία
	Έναρξη / Γρήγορη έναρξη
	Αυτόματα προγράμματα μαγειρέματος / Χρόνος

Οθόνη



- Λειτουργία εισόδου
- Προθέρμανση
- NO.** - Αυτόματα προγράμματα
- Μονάδα της ποσότητας στο αυτόματο πρόγραμμα μαγειρέματος
- Λειτουργία
- Χρόνος εκτέλεσης

Στην περιοχή της οθόνης εμφανίζεται η τρέχουσα ώρα της ημέρας ή, κατά τη διάρκεια της λειτουργίας, ο προγραμματισμένος χρόνος εκτέλεσης και οι επιλεγμένες λειτουργίες.

- Ρολόι
- Λειτουργία θερμού αέρα
- Λειτουργία σχάρας
- Λειτουργία μικροκυμάτων
- Απόψυξη
- Λειτουργία μνήμης
- Συσκευή ασφάλειας για παιδιά

Κανόνες ασφάλειας**Σημαντικοί κανόνες ασφάλειας**

Διαβάστε προσεκτικά τις ακόλουθες οδηγίες και φυλάξτε το παρόν εγχειρίδιο οδηγιών για μελλοντική χρήση.

Σύνδεση με την κεντρική παροχή ρεύματος

Η συσκευή αυτή πρέπει να συνδέεται μόνο με γειωμένη πρίζα, εγκατεστημένη σύμφωνα με τις ισχύουσες διατάξεις. Βεβαιωθείτε ότι η τάση του ηλεκτρικού ρεύματος που χρησιμοποιείτε συμβαδίζει με αυτή που αναγράφεται στη συσκευή. Το προϊόν αυτό συμμορφώνεται με όλες τις ισχύουσες οδηγίες της ΕΕ σχετικά με την αναγραφή στοιχείων.

Τοποθέτηση συσκευής

- Να τοποθετείτε το φούρνο μικροκυμάτων πάντα σε σταθερή και επίπεδη επιφάνεια ανθεκτική στη θερμότητα και αφού πρώτα βεβαιωθείτε ότι προστατεύεται από κάθε πηγή θερμότητας ή υπερβολική υγρασία.
- Μη χρησιμοποιείτε τη συσκευή σε εξωτερικούς χώρους.
- Μη βγάζετε τα πόδια από τη βάση της συσκευής.
- Πρέπει να υπάρχει πάντα επαρκής εξαερισμός. Μην ακουμπάτε αντικείμενα επάνω στη συσκευή και φροντίστε ώστε να τηρούνται οι ακόλουθες ελάχιστες αποστάσεις:

Πλαϊνά: 7,5 εκατοστά

Πίσω μέρος: 7,5 εκατοστά

Επάνω μέρος: 30,0 εκατοστά

Η μονάδα δεν πρέπει να τοποθετείται μέσα σε ντουλάπι. Όταν τοποθετείτε τη μονάδα, βεβαιωθείτε επίσης ότι δεν βρίσκεται ακριβώς κάτω από κάποιο ντουλάπι ή άλλο παρόμοιο αντικείμενο.

Σημαντικές πληροφορίες

- **Προσοχή:** Ορισμένοι τύποι τροφίμων έχουν την τάση να αναφλέγονται. Σε καμία περίπτωση, μην αφήνετε τη συσκευή χωρίς επίτηρηση όταν χρησιμοποιείτε τα μικροκύματα, τη σχάρα, το θερμό αέρα ή συνδυασμούς λειτουργιών.
- Αυτός ο φούρνος μικροκυμάτων προορίζεται μόνο για απόψυξη, ζέσταμα και μαγείρεμα φαγητού. **Προσοχή!** Οποιαδήποτε απόπειρα να ξηράνετε τρόφιμα ή να στεγνώσετε ρούχα, να θερμάνετε θερμαντικά μαξιλάρια, παντόφλες, σπόγγους, υγρά ρούχα καθαρισμού, κτλ. μπορεί να προκαλέσει τραυματισμούς, καύση ή πυρκαγιά.
- Δεν αναλαμβάνουμε καμία ευθύνη για το ενδεχόμενο πρόκλησης ζημιάς από

λανθασμένη χρήση της συσκευής ή σε περίπτωση μη τήρησης αυτών των οδηγιών.

- Να χρησιμοποιείτε μόνο κατάλληλα σύνεργα και σκεύη. Μη χρησιμοποιείτε μεταλλικά δοχεία όταν ζεσταίνετε τρόφιμα ή ροφήματα χρησιμοποιώντας τη λειτουργία μικροκυμάτων. Για λεπτομερείς πληροφορίες, ανατρέξτε στην παράγραφο «*Να χρησιμοποιείτε πάντα κατάλληλα σύνεργα και σκεύη*»
- Η συσκευή δεν προορίζεται για λειτουργία με εξωτερικό χρονοδιακόπτη ή ξεχωριστό τηλεχειριζόμενο σύστημα.
- Η συσκευή αυτή μπορεί να χρησιμοποιηθεί από παιδιά (τουλάχιστον 8 ετών) και από άτομα με μειωμένες φυσικές, αισθητήριες ή διανοητικές ικανότητες ή χωρίς πείρα και γνώσεις, με την προϋπόθεση ότι επιτηρούνται ή τους έχουν δοθεί οδηγίες σχετικά με τη χρήση της συσκευής και κατανοούν πλήρως όλους τους εμπλεκόμενους κινδύνους και προφυλάξεις για την ασφάλεια.
- Τα παιδιά δεν πρέπει να επιτρέπεται να παίζουν με τη συσκευή.
- Δεν πρέπει να επιτρέπεται στα παιδιά να εκτελούν οποιαδήποτε εργασία καθαρισμού ή συντήρησης στη συσκευή εκτός αν επιτηρούνται.
- Κρατήστε πάντα τη συσκευή και το ηλεκτρικό καλώδιό της μακριά από παιδιά κάτω των 8 ετών.
- Για να μην πάθετε ηλεκτροπληξία, μη χρησιμοποιείτε ποτέ νερό και μη βυθίζετε ποτέ τη συσκευή στο νερό.
- **Προειδοποίηση:** Λόγω των υψηλών θερμοκρασιών που υφίστανται κατά τη διάρκεια των λειτουργιών συνδυασμού, τα παιδιά δεν πρέπει να χρησιμοποιούν τη συσκευή εκτός εάν επιτηρούνται σωστά από έναν ενήλικο.
- Όταν χρησιμοποιείτε τις λειτουργίες συνδυασμού ή τις λειτουργίες σχάρας ή/και θερμού αέρα, προσέχετε ιδιαίτερα να μην αγγίζετε τα εσωτερικά θερμαντικά στοιχεία.
- Μη χρησιμοποιείτε καμία συσκευή ατμού για το καθάρισμα.
- Κλείνετε πάντα τη συσκευή και βγάζετε το καλώδιο από την πρίζα:
 - πριν από τον καθαρισμό της συσκευής,
 - σε περίπτωση βλάβης,
 - μετά από κάθε χρήση.
- Μην τραβάτε ποτέ το καλώδιο όταν θέλετε να βγάλετε τη συσκευή από την πρίζα.
- **Προσοχή:** Οι εξωτερικές επιφάνειες της συσκευής μπορεί να θερμανθούν κατά τη λειτουργία. Υπάρχει επίσης κίνδυνος εκπομπής ατμών από τις οπές εξαερισμού: Υπάρχει κίνδυνος εγκαυμάτων.
- Φροντίζετε να μην έρχεται η συσκευή ή το καλώδιο σε επαφή με καυτές επιφάνειες ή πηγές θερμότητας. Μην αφήνετε το καλώδιο να κρέμεται. Κρατήστε το μακριά από θερμαινόμενα σημεία.

- Εάν η μονάδα δεν διατηρείται καθαρή σωστά, μπορεί να προκληθεί φθορά στην ποιότητα των επιφανειών της, με πιθανή επακόλουθη συντόμευση του κύκλου ζωής της, καθώς και με πιθανό κίνδυνο για την ασφάλεια του χρήστη. Συνεπώς, οποιαδήποτε υπολείμματα τροφίμων θα πρέπει να απομακρύνονται αμέσως. Για αναλυτικές πληροφορίες για τον καθαρισμό της συσκευής, ανατρέξτε στην παράγραφο «Καθαρισμός».
- Η συσκευή αυτή προορίζεται για οικιακή χρήση ή παρόμοιες χρήσεις, όπως για παράδειγμα:
 - σε κουζίνες εταιρειών, σε γραφεία και άλλα εργασιακά περιβάλλοντα,
 - σε γεωργικές εταιρείες,
 - από πελάτες σε ξενοδοχεία, πανδοχεία κτλ. και παρόμοιες εγκαταστάσεις,
 - σε ξενώνες που σερβίρουν πρωινό.
- **Προσοχή:** Οποιαδήποτε συντήρηση ή επισκευή που απαιτεί την αφαίρεση οποιουδήποτε προστατευτικού καλύμματος ακτινοβολίας, συμπεριλαμβανομένης και της αντικατάστασης του ειδικού ηλεκτρικού καλωδίου του ρεύματος ή ενός εσωτερικού λαμπτήρα, σημαίνει σημαντικό κίνδυνο για ανειδίκευτα άτομα. Η συσκευή δε θα πρέπει να ανοίγεται παρά μόνο από αρμόδιο προσωπικό. Σε περίπτωση επισκευής, παρακαλούμε, στείλτε τη συσκευή σε ένα από τα κέντρα εξυπηρέτησης πελατών μας. Θα βρείτε τις διευθύνσεις στο παράρτημα του εγχειριδίου.
- Όταν ζεσταίνετε υγρά στο φούρνο μικροκυμάτων, αυτά είναι δυνατό να θερμανθούν πέρα από το σημείο βρασμού, χωρίς να υπάρχουν οι συνηθισμένες ενδείξεις, όπως βράσιμο ή φουσκάλες. Γι' αυτό έχει σημασία να δίνετε πάρα πολύ μεγάλη προσοχή στο χειρισμό των σκευών όταν τα βγάζετε από το φούρνο.
Ο κίνδυνος υπερβολικού βρασμού ελαττώνεται αν βάλετε μια λεπτή γυάλινη αντιθερμική ράβδο μέσα στο σκεύος κατά το ζεσταμα.
- Τα αυγά με το κέλυφος ή τα βρασμένα σφιχτά αυγά δεν πρέπει να ζεσταίνονται στο φούρνο μικροκυμάτων, επειδή μπορεί να εκραγούν ακόμα και μετά την ολοκλήρωση της διαδικασίας θέρμανσης με μικροκύματα.
- **Προσοχή:** Είναι επίσης ιδιαίτερα επικίνδυνο να ζεστάνετε υγρά ή κάθε είδους στερεή τροφή μέσα σε κλειστά δοχεία στη μονάδα, επειδή υπάρχει σημαντικός κίνδυνος έκρηξης.
- Το περιεχόμενο των μπιμπερό ή τα γυάλινα βαζάκια με παιδικές τροφές πρέπει να ανακατεύονται πάρα πολύ καλά ή να ανακινούνται δυνατά έτσι ώστε να διασφαλίζεται ότι η θερμότητα έχει καταμεμηθεί ομοιόμορφα. Για να αποφεύγετε οδυνηρά και επικίνδυνα εγκαύματα, ελέγχετε πάντα τη θερμοκρασία πριν ταΐσετε το παιδί.

- Όταν ζεσταίνετε ή μαγειρεύετε φαγητό που περιέχεται σε εύφλεκτα υλικά ή είναι τυλιγμένο με εύφλεκτα υλικά, όπως πλαστικό ή χαρτί, υφίσταται κίνδυνος ανάφλεξης. Είναι επίσης πιθανό να ζηραθεί ή και να δημιουργηθεί ανάφλεξη αν επιλεγεί χρόνος μαγειρέματος μεγαλύτερος από τον απαιτούμενο. Εύφλεκτες ουσίες είναι επίσης τα λίπη ή έλαια. Για το λόγο αυτό έχει σημασία να παρακολουθείτε τη συσκευή όταν λειτουργεί. Εξαιρετικά εύφλεκτα υγρά, όπως το συμπυκνωμένο οινόπνευμα, ασφαλώς δεν πρέπει να θερμαίνονται.
- Εάν παρατηρήσετε καπνό κατά τη λειτουργία της συσκευής, κρατήστε την πόρτα κλειστή για να σταματήσει ή να πνίξει τις φλόγες. Κλείστε αμέσως το διακόπτη της συσκευής και βγάλτε το καλώδιο από την πρίζα.
- Για να προλάβετε τον κίνδυνο εγκαυμάτων, πρέπει να χρησιμοποιείτε πάντα ένα κατάλληλο πανί ή γάντι του φούρνου όταν βγάζετε το φαγητό από το φούρνο μικροκυμάτων επειδή τα σκεύη και τα άλλα οικιακά είδη υπερθερμαίνονται όχι μόνο κατά τη χρήση της σχάρας και των λειτουργιών θερμού αέρα, αλλά και με τη λειτουργία των μικροκυμάτων.
- Τα ειδικά θερμόμετρα φαγητού (αυτά που χρησιμοποιούνται στους συμβατικούς φούρνους ψησίματος) δεν είναι κατάλληλα για χρήση στους φούρνους μικροκυμάτων.

Πριν χρησιμοποιήσετε τη συσκευή για πρώτη φορά

- Αφού βγάλετε τη συσκευή από τη συσκευασία, αλλά και κάθε φορά πριν τη συνδέετε με την παροχή ρεύματος, ελέγχετε και τη συσκευή και το καλώδιο προσεκτικά για τυχόν ίχνη φθοράς.
- **Σημείωση:** Βεβαιωθείτε ότι η πόρτα (μαζί με το παράθυρο φούρνου και το κλειδίωμα) δεν παρουσιάζουν καμία βλάβη, δεν γέρνουν και κλείνουν εφαρμόζοντας σταθερά και ερμητικά στο πλαίσιο της πόρτας. Είναι σημαντικό να διασφαλίζετε ότι δεν εκπέμπεται ενέργεια μικροκυμάτων κατά τη λειτουργία της συσκευής. Για τον ίδιο λόγο, πρέπει να ελέγχετε προσεκτικά όλο το εξωτερικό περίβλημα αλλά και το εσωτερικό του φούρνου.

Σε περίπτωση βλάβης, δεν πρέπει να χρησιμοποιήσετε τη συσκευή έως ότου επισκευαστεί από ειδικευμένο τεχνικό.

- Αφαιρέστε κάθε εξωτερικό και εσωτερικό υλικό συσκευασίας. Όλα αυτά τα υλικά είναι κατάλληλα για ανακύκλωση.
- **Μην αφαιρείτε** το προστατευτικό φιλμ που καλύπτει το εσωτερικό της πόρτας, το δακτύλιο/μονάδα οδήγησης ή το κριζο-καφέ προστατευτικό κάλυμμα (6) δίπλα στο φως στα δεξιά του εσωτερικού της συσκευής.
- **Προσοχή!** Τα παιδιά πρέπει να παραμένουν μακριά από τα υλικά συσκευασίας, επειδή είναι δυνητικώς επικίνδυνα, π.χ. κίνδυνος ασφυξίας.
- Πριν χρησιμοποιήσετε τη συσκευή για πρώτη φορά, ή μετά από μεγάλο χρονικό διάστημα, πρέπει να καθαριστεί πάρα πολύ καλά, σύμφωνα με τις οδηγίες στο τμήμα «Καθαρισμός».
- Τοποθετήστε το δακτύλιο/μονάδα οδήγησης και τη γυάλινη περιστρεφόμενη πλάκα στη μονάδα.
- Μη θέτετε τη συσκευή σε λειτουργία αν δεν έχουν τοποθετηθεί σωστά ο δακτύλιος/μονάδα οδήγησης και ο γυάλινος περιστρεφόμενος δίσκος.
- Πριν χρησιμοποιήσετε το φούρνο μικροκυμάτων για πρώτη φορά, αφήστε τη συσκευή να θερμανθεί με τη ρύθμιση σχάρας (χωρίς να είναι ενεργοποιημένη η λειτουργία μικροκυμάτων) για 10 τουλάχιστον λεπτά. Με τον τρόπο αυτό

θα εξαλειφθεί η χαρακτηριστική οσμή που αναδίδει μια ηλεκτρική σχάρα όταν λειτουργεί για πρώτη φορά. Μπορεί να υπάρξει λίγος καπνός. Αυτό είναι εντελώς φυσιολογικό, φροντίστε όμως να υπάρχει επαρκής εξαερισμός.

- Η συσκευή αυτή είναι μια συσκευή ISM ομάδας 2 τάξης Β. Η ομάδα 2 αποτελείται από όλες τις συσκευές ISM (βιομηχανικές, επιστημονικές, ιατροτεχνολογικές) που παράγουν ενέργεια ραδιοσυχνότητας ή/και χρησιμοποιούν ενέργεια ραδιοσυχνότητας με τη μορφή ηλεκτρομαγνητικής ακτινοβολίας για την επεξεργασία υλικών. Επίσης αποτελείται από ηλεκτροδιαβρωτικές συσκευές. Η τάξη Β καθορίζει συσκευές που έχουν σχεδιαστεί για οικιακή χρήση, ή οποιοσδήποτε παρόμοιος συσκευές που ενσωματώνονται στο γενικό ηλεκτρικό δίκτυο που τροφοδοτεί τις οικιακές μονάδες.

Σημείωση: Μην ανάβετε τη μονάδα εκτός εάν το φαγητό που θα ζεστάνετε ή θα μαγειρέψετε έχει τοποθετηθεί μέσα στο φούρνο. Εάν η συσκευή λειτουργήσει άδεια, θα προκληθεί βλάβη στη μονάδα.

Λειτουργία μικροκυμάτων (Ομάδα II σε συμμόρφωση με το πρότυπο EN 55011)

Στο εσωτερικό της συσκευής παράγεται ηλεκτρομαγνητική ενέργεια που κάνει τα μόρια των τροφίμων (ιδίως τα μόρια του νερού) να δονούνται και να προκαλούν έτσι τη θέρμανση του φαγητού. Φαγητά με υψηλή περιεκτικότητα σε νερό θερμαίνονται πολύ πιο γρήγορα από τα ξηρά τρόφιμα. Η θερμότητα παράγεται σταδιακά στο εσωτερικό των τροφίμων. Τα κουζίνα σκεύη και εργαλεία, δοχεία ή πιάτα που χρησιμοποιούνται ζεσταίνονται έμμεσα λόγω της θερμοκρασίας του φαγητού.

Να χρησιμοποιείτε πάντα κατάλληλα σύνεργα και σκεύη

- Μην τοποθετείτε το φαγητό απευθείας επάνω στον γυάλινο περιστρεφόμενο δίσκο. Να χρησιμοποιείτε πάντα ένα κατάλληλο πιάτο ή μαγειρικό σκεύος. Φροντίστε ώστε το σκεύος να μην εξέχει πέρα από το χείλος του περιστρεφόμενου δίσκου.
- Πρέπει να αποφεύγετε τα μεταλλικά αντικείμενα, εφόσον τα μικροκύματα αντανακλώνται από τις μεταλλικές επιφάνειες και πιθανό να μην φτάσουν το φαγητό που θέλετε να μαγειρέψετε. Οποιοδήποτε μεταλλικό αντικείμενο μέσα στο φούρνο μπορεί επίσης να προκαλέσει σπινθήρες, έχοντας ως αποτέλεσμα να σημειωθεί ζημιά στη μονάδα.
- Κατά κανόνα, μαχαιροπήρουνα και μεταλλικά σκεύη δεν πρέπει να χρησιμοποιούνται στο φούρνο μικροκυμάτων. Μερικά υλικά συσκευασίας τροφίμων περιέχουν αλουμινόχαρτο ή σύρματα κάτω από ένα στρώμα χαρτί και συνεπώς δεν είναι κατάλληλα για χρήση σε συσκευές μικροκυμάτων. Εάν η χρήση αλουμινόχαρτου συνιστάται από μια συνταγή, βεβαιωθείτε ότι το φαγητό είναι ερμητικά τυλιγμένο στο αλουμινόχαρτο (χωρίς φυσαλίδες αέρος). Βεβαιωθείτε ότι υπάρχει **ελάχιστη απόσταση 2,5 εκατοστών** μεταξύ του αλουμινόχαρτου και των εσωτερικών τοιχωμάτων του φούρνου.
- Φροντίστε πάντα το σκεύος ή πιάτο στο οποίο μαγειρεύετε να μην έχει μεταλλικές διακοσμήσεις, όπως χρυσή επίστρωση στην άκρη ή χρώμα που να περιέχει μεταλλικούς κόκκους. Ακατάλληλα επίσης είναι τα αντικείμενα από μολυβδοκρύσταλλο (ημικρύσταλλο). Φροντίστε πάντα τα σκεύη για το μαγείρεμα να μην είναι κούφια σε κάποιο σημείο (π.χ. κοντά στις λαβές). Οι πορώδεις ύλες απορροφούν νερό κατά το πλύσιμο και είναι και αυτές ακατάλληλες. Ακατάλληλα είναι επίσης τα δοχεία, σκεύη και σύνεργα από μελαμίνη επειδή απορροφούν ενέργεια.

Χρήση της λειτουργίας των μικροκυμάτων

- Τα σκεύη και δοχεία από ανθεκτικό στη θερμότητα γυαλί ή πορσελάνη είναι εξαιρετικά κατάλληλα για χρήση σε συσκευές μικροκυμάτων.
- Τα πλαστικά είναι κατάλληλα μόνο εάν είναι ανθεκτικά στη θερμότητα.
- Στα περισσότερα καταστήματα με είδη κουζίνας μπορείτε να βρείτε σκεύη ειδικά σχεδιασμένα για χρήση στους φούρνους μικροκυμάτων.
- Οι σακούλες μαγειρέματος κλπ. πρέπει να τρυπιούνται για να φεύγει τυχόν υψηλή πίεση που μπορεί να δημιουργηθεί.

Χρήση της λειτουργίας σχάρας ή θερμού αέρα

- Όταν χρησιμοποιείτε αυτές τις λειτουργίες, μπορείτε να κάνετε χρήση σκευών και πιάτων που είναι κατάλληλα για τους συμβατικούς φούρνους και ανθίστανται στη θερμότητα. Όμως, μη χρησιμοποιείτε κανένα πλαστικό αντικείμενο.
- Το φαγητό μπορεί να τοποθετηθεί απευθείας στη σχάρα, η οποία στη συνέχεια τοποθετείται πάνω στον περιστρεφόμενο γυάλινο δίσκο.



Χρήση του συνδυασμού μικροκυμάτων/σχάρας ή μικροκυμάτων/θερμού αέρα

- Όταν χρησιμοποιείτε τις λειτουργίες συνδυασμού, οι λειτουργίες μικροκυμάτων και σχάρας ή θερμού αέρα ενεργοποιούνται εναλλάξ. Τα σκεύη ή πιάτα πρέπει λοιπόν να είναι κατάλληλα για χρήση σε συσκευή μικροκυμάτων και να είναι και ανθεκτικά στη θερμότητα. Λόγω των σχετικά υψηλών θερμοκρασιών, δεν πρέπει να χρησιμοποιείτε πλαστικά σκεύη. Να βεβαιώνετε ότι σκεύη ή πιάτα δεν περιέχουν τίποτα μεταλλικό.

Λειτουργία

Γενικές πληροφορίες για τον προγραμματισμό της συσκευής

Για την εξασφάλιση βέλτιστων αποτελεσμάτων, αυτός ο φούρνος μικροκυμάτων χρησιμοποιεί ηλεκτρονικά προηγμένης τεχνολογίας.

- Ενώ εκτελείτε μια σειρά προγραμμάτων, μπορείτε να ανακαλέσετε την τρέχουσα ρύθμιση πιέζοντας το κατάλληλο πλήκτρο. π.χ., εάν κατά τη διάρκεια του προγράμματος μικροκυμάτων πιέσετε το πλήκτρο , στην οθόνη θα εμφανιστεί η επιλεγμένη ρύθμιση ισχύος.
- Μπορείτε να διακόψετε ένα πρόγραμμα εάν πιέσετε το πλήκτρο .
- Για να ξεκινήσετε ξανά ένα πρόγραμμα, πιέστε τον περιστρεφόμενο διακόπτη .

Ηχητικό σήμα



Όταν πιέσετε οποιοδήποτε κουμπί ελέγχου ή στρέψετε τον περιστρεφόμενο διακόπτη, θα καταλάβετε ότι η καταχώριση είναι σωστή από ένα χαρακτηριστικό ήχο «μπιπ».

Για να ακυρώσετε το σήμα, πιέστε παρατεταμένα το πλήκτρο  για τρία δευτερόλεπτα.

Σημείωση: Εάν ακυρώσετε το ηχητικό σήμα με αυτόν τον τρόπο, επηρεάζεται μόνο η χρήση του κουμπιού ελέγχου ή του περιστρεφόμενου διακόπτη. Τα σήματα που υποδεικνύουν τις ακολουθίες προγράμματος θα παραμείνουν ενεργά.

Για να ενεργοποιήσετε ξανά το σήμα, πιέστε ξανά παρατεταμένα το πλήκτρο  για τρία δευτερόλεπτα.

Γενική σειρά λειτουργίας

- Βάλτε το φαγητό που θέλετε να ζεσάνετε στο κατάλληλο σκεύος. Βάλτε το σκεύος στον περιστρεφόμενο δίσκο στο φούρνο.
 - Όταν τοποθετείτε τρόφιμα στο φούρνο μικροκυμάτων, πρέπει να είναι σκεπασμένα για να μη ξηραίνονται. Μπορείτε να βρείτε γυάλινα ή πλαστικά καλύμματα ειδικά σχεδιασμένα για χρήση στις συσκευές μικροκυμάτων που υπάρχουν στα περισσότερα καταστήματα ειδών κουζίνας.
 - Όταν χρησιμοποιείτε τη σχάρα, το θερμό αέρα ή οποιαδήποτε λειτουργία συνδυασμού, μην καλύπτετε το φαγητό που πρόκειται να μαγειρέψετε.
 - Μπορείτε να τοποθετήσετε τη σχάρα απευθείας επάνω στο γυάλινο περιστρεφόμενο δίσκο με το φαγητό στη σχάρα.
 - Κλείστε την πόρτα και ρυθμίστε το επιθυμητό πρόγραμμα.
 - Ο περιστρεφόμενος δίσκος αρχίζει να περιστρέφεται με την έναρξη του προγράμματος. Κατά τη διάρκεια της λειτουργίας, το εσωτερικό φως παραμένει ανοικτό.
 - Εάν κατά τη διάρκεια της λειτουργίας, ανοίξετε την πόρτα ή πιέσετε το πλήκτρο  (π.χ. για να ανακατέψετε ή να γυρίσετε το φαγητό προκειμένου να εξασφαλίσετε ότι η θερμοκρασία διανέμεται ομοιόμορφα), το χρονόμετρο και οι λειτουργίες προγράμματος θα διακοπούν αυτόματα. Μπορείτε τώρα να αλλάξετε το χρόνο μαγειρέματος, εάν αυτό είναι απαραίτητο. Αυτό το πρόγραμμα θα συνεχιστεί αυτόματα μόνο αφού κλείσετε ξανά την πόρτα και πιέσετε το πλήκτρο  του περιστρεφόμενου διακόπτη.
 - Πιέστε το  δύο φορές για να διακόψετε το πρόγραμμα.
 - 4 ηχητικά σήματα υποδεικνύουν ότι ο προγραμματισμένος χρόνος έχει παρέλθει. Ταυτόχρονα σβήνει το εσωτερικό φως και στην οθόνη εμφανίζεται η ένδειξη 'End'.
 - Ανοίξτε την πόρτα και βγάλτε το σκεύος με το φαγητό.
 - Για να πετύχετε ομοιόμορφη κατανομή της θερμοκρασίας του φαγητού, το σκεύος πρέπει να αφευθεί για αρκετά λεπτά.
- Σημείωση: Εάν δεν ανοίξετε την πόρτα αμέσως αφού παρέλθει ο προγραμματισμένος χρόνος λειτουργίας, ακούγονται 4 χαρακτηριστικοί ήχοι κάθε 2 λεπτά.

Σημείωση: Για τη ρύθμιση του χρόνου μαγειρέματος χρησιμοποιούνται τα ακόλουθα βήματα:

0 – 5 λεπτά	:	βήματα 10 δευτερολέπτων
5 – 10 λεπτά	:	βήματα 30 δευτερολέπτων
10 – 30 λεπτά	:	βήματα 1 λεπτού
30 – 95 λεπτά	:	βήματα 5 λεπτών





Λειτουργία ψύξης:

Αυτός ο φούρνος μικροκυμάτων διαθέτει μια δυνατότητα αυτόματης ψύξης.

Μετά από οποιοδήποτε χρόνο λειτουργίας που υπερβαίνει τα δύο λεπτά, ο ανεμιστήρας ψύξης θα τεθεί αυτόματα σε λειτουργία για τρία λεπτά αφού σταματήσει το πρόγραμμα.

Ρολοί

Όταν συνδέσετε τη συσκευή στην ηλεκτρική τροφοδοσία, η οθόνη δείχνει «1:00» και ακούγεται ένα ηχητικό σήμα.

1. Πιέστε  μία ή δύο φορές για να επιλέξετε τη μορφή εμφάνισης 12 ή 24 ωρών. Στην οθόνη εμφανίζεται **Hr 24** ή **Hr 12**.
2. Γυρίστε τον περιστρεφόμενο έλεγχο  για να ρυθμίσετε τη σωστή ώρα.
3. Πιέστε το . Εμφανίζονται τα ψηφία των λεπτών.
4. Γυρίστε τον περιστρεφόμενο έλεγχο  για να ρυθμίσετε τα σωστά λεπτά.
5. Πιέστε το  για να ολοκληρώσετε τη ρύθμιση της ώρας. Το σύμβολο «>» αναβοσβήνει και εμφανίζεται η σωστή ώρα.

Μπορείτε να ακυρώσετε τη διαδικασία ρύθμισης χρόνου εάν πιέσετε το πλήκτρο .



Πρέπει να ρυθμίσετε το ρολοί όταν συνδέσετε τη συσκευή για πρώτη φορά και επίσης όταν μια διακοπή ρεύματος αλλάξει την ένδειξη του ρολογιού.

Λειτουργία μικροκυμάτων

Για να προγραμματίσετε τη συσκευή για μαγείρεμα, πρέπει να επιλέξετε τη σωστή θέση (μικροκύματα), την απαιτούμενη ρύθμιση ισχύος και το χρόνο μαγειρέματος πριν ξεκινήσετε τη σειρά προγράμματος. Μπορείτε να επιλέξετε τη ρύθμιση ισχύος εάν πιέσετε επαναλαμβανόμενα το . Ο χρόνος μαγειρέματος μπορεί να προκαθορισθεί στα 95 λεπτά, το μέγιστο.

	Ρυθμίσεις ισχύος			
	Ισχύς (P)	Οθόνη	Τύπος	
1 φορά	900 W	P100 (100 %)	Υψηλή	Ζέσταμα υγρών, μαγείρεμα
2 φορές	810 W	P-90 (90 %)		
3 φορές	720 W	P-80 (80 %)		
4 φορές	630 W	P-70 (70 %)	Μέτρια-Υψηλή	Απόψυξη και ζέσταμα κατεψυγμένων τροφίμων
5 φορές	540 W	P-60 (60 %)		
6 φορές	450 W	P-50 (50 %)	Μέτρια	Μαγείρεμα ευαίσθητων τροφίμων
7 φορές	360 W	P-40 (40 %)		
8 φορές	270 W	P-30 (30 %)	Απόψυξη	Απόψυξη τροφίμων
9 φορές	180 W	P-20 (20 %)		
10 φορές	90 W	P-10 (10 %)	Απόψυξη	Απόψυξη ευαίσθητων τροφίμων
11 φορές		P-00 (00 %)	Καμία λειτουργία μικροκυμάτων, μόνο ανεμιστήρας ψύξης	

Παράδειγμα: Προγραμματισμός της λειτουργίας μικροκυμάτων για χρόνο ψήσιματος 5 λεπτά σε ισχύ 50 %.

1. Πιέστε το  6 φορές. Η οθόνη δείχνει **P 50**.
2. Γυρίστε τον περιστρεφόμενο έλεγχο , έως ότου η οθόνη να δείχνει **5:00**.
3. Πιέστε τον περιστρεφόμενο διακόπτη  για να ξεκινήσετε το πρόγραμμα.

Γρήγορο πρόγραμμα

Μπορείτε να ανακαλέσετε τους χρόνους-ρυθμίσεις μικροκυμάτων που χρησιμοποιούνται πιο συχνά εάν πιέσετε απλά τον περιστρεφόμενο διακόπτη . Με αυτή τη λειτουργία, η ρύθμιση ισχύος μικροκυμάτων είναι **πάντα** 100 %. Με κάθε πάτημα του περιστρεφόμενου διακόπτη προστίθενται 30 δευτερόλεπτα στο χρόνο μαγειρέματος. Ο μέγιστος προκαθορισμένος χρόνος είναι 10 λεπτά.

Σημείωση: Το μαγείρεμα αρχίζει μόλις πιέσετε τον περιστρεφόμενο διακόπτη.

Παράδειγμα: Για να προγραμματίσετε λειτουργία μικροκυμάτων για χρόνο μαγειρέματος 2 λεπτών σε 100 % ισχύ.

Πιέστε τον περιστρεφόμενο διακόπτη  4 φορές. Στην οθόνη εμφανίζεται η ένδειξη **2:00** και αρχίζει η λειτουργία μικροκυμάτων.

Σχάρα

Το φαγητό τοποθετείται απευθείας στη σχάρα, η οποία μετά τοποθετείται πάνω στον περιστρεφόμενο γυάλινο δίσκο.



- Για ψήσιμο, η σχάρα πρέπει να τοποθετηθεί στις πιο μακριές βάσεις της.
- Όταν χρησιμοποιείτε τη λειτουργία μεταγωγής θερμού αέρα, χρησιμοποιήστε τη σχάρα με τα πιο κοντά πόδια.

Λειτουργία σχάρας

Η λειτουργία ψησίματος χρησιμοποιεί τη θέρμανση από ακτινοβολία για την επεξεργασία των τροφίμων. Το πρόγραμμα αυτό είναι κατάλληλο για μαγείρεμα «ογκρατέν» ή για το ψήσιμο λεπτών κομματιών κρέατος.

Το πρόγραμμα επιλέγεται εάν πιέσετε το . Η μέγιστη προγραμματιζόμενη διάρκεια ψησίματος είναι 95 λεπτά.

Παράδειγμα: Για τον προγραμματισμό της μονάδας για χρόνο ψησίματος 30 λεπτών.

1. Πιέστε το  μία φορά. Στην οθόνη εμφανίζεται 'GrL'.
2. Γυρίστε τον περιστρεφόμενο διακόπτη  μέχρι η οθόνη να δείχνει **30:00**.
3. Πιέστε τον περιστρεφόμενο διακόπτη  για να αρχίσετε το μαγείρεμα.

Θα πρέπει να παρακολουθείτε στενά τη λειτουργία αυτή, όταν χρειαστεί να γυρίσετε το κρέας όταν η μια πλευρά έχει ψηθεί αρκετά και, στην συνέχεια, όταν βγάλετε το κρέας αφού ψηθεί και από τις δύο πλευρές.

Προγράμματα συνδυασμού σχάρας/μικροκυμάτων

Για αυτό το συνδυασμό σχάρας/μικροκυμάτων, διατίθενται δύο ρυθμίσεις προγράμματος.



Ο χρόνος μαγειρέματος μπορεί να προρυθμιστεί στο μέγιστο των 95 λεπτών.

Ρύθμιση 1:

Η λειτουργία μικροκυμάτων είναι ενεργή για 30 % του προγραμματισμένου χρόνου, ενώ η λειτουργία σχάρας για 70 %.

Αυτό το πρόγραμμα είναι κατάλληλο για το μαγείρεμα ψαριών ή για μαγείρεμα «ογκρατέν».

Παράδειγμα: Για να προγραμματίσετε τη συσκευή για χρόνο μαγειρέματος 30 λεπτών σε ρύθμιση 1



1. Πιέστε το  δύο φορές.
Στην οθόνη εμφανίζεται 'Co-1'.
2. Γυρίστε τον περιστρεφόμενο διακόπτη  μέχρι η οθόνη να δείχνει **30:00**.
3. Πιέστε τον περιστρεφόμενο διακόπτη  για να αρχίσετε το μαγείρεμα.

Ρύθμιση 2:

Η λειτουργία μικροκυμάτων είναι ενεργή για 55% του προγραμματισμένου χρόνου, ενώ η λειτουργία σχάρας για 45%.

Αυτό το πρόγραμμα είναι κατάλληλο για να μαγειρεύετε πατάτες ή πουλερικά.

Παράδειγμα: Για να προγραμματίσετε τη συσκευή για χρόνο μαγειρέματος 12 λεπτών σε ρύθμιση 2

1. Πιέστε το πλήκτρο  τρεις φορές.
Στην οθόνη εμφανίζεται 'Co-2'.
2. Γυρίστε τον περιστρεφόμενο διακόπτη  μέχρι η οθόνη να δείχνει **12:00**.
3. Πιέστε τον περιστρεφόμενο διακόπτη  για να αρχίσετε το μαγείρεμα.



Λειτουργία θερμού αέρα

Με τη λειτουργία αυτή, κυκλοφορεί θερμός αέρας στο εσωτερικό του φούρνου, επιτυγχάνοντας ομοιόμορφο ψήσιμο και ροδοκοκκίνισμα. Η περιοχή θερμοκρασίας με δυνατότητα προγραμματισμού για αυτήν τη συσκευή βρίσκεται μεταξύ των 110°C και των 200°C. Μπορείτε να ρυθμίσετε τη θερμοκρασία εάν πιέσετε επανειλημμένα το πλήκτρο . Ο χρόνος μαγειρέματος μπορεί να προκαθοριστεί στις 9 ώρες και 30 λεπτά, το μέγιστο.



(Οθόνη 9H: 30)

Μπορείτε να προθερμάνετε τη συσκευή, εάν απαιτείται. Επιλέξτε την επιθυμητή θερμοκρασία και πιέστε τον περιστρεφόμενο διακόπτη .

Παράδειγμα: Προθέρμανση της συσκευής στους 190°C ακολουθούμενη από μαγείρεμα για 20 λεπτά.

1. Πιέστε  2 φορές για να επιλέξετε την επιθυμητή θερμοκρασία. Στην οθόνη εμφανίζεται **190 C**.
2. Πιέστε τον περιστρεφόμενο διακόπτη  για να ξεκινήσετε την προθέρμανση. Στην οθόνη εμφανίζεται **30:00** και αρχίζει η αντίστροφη μέτρηση από τον επιλεγμένο χρόνο προθέρμανσης.
3. Μόλις επιτευχθεί η προκαθορισμένη θερμοκρασία, ακούγεται ένας χαρακτηριστικός ήχος επανειλημμένα κατά

διαστήματα.

4. Ανοίξτε την πόρτα και τοποθετήστε το φαγητό στο εσωτερικό του χώρου του φούρνου.
5. Κλείστε ξανά την πόρτα.
6. Γυρίστε τον περιστρεφόμενο διακόπτη  μέχρι η οθόνη να δείχνει **H: 20**.
7. Πιέστε τον περιστρεφόμενο διακόπτη  για να αρχίσετε το μαγειρέμα.

Σημείωση: Ο χρόνος μαγειρέματος μπορεί να ρυθμιστεί μόνο όταν έχει επιτευχθεί η επιλεγμένη θερμοκρασία και το φαγητό έχει τοποθετηθεί στο εσωτερικό του θαλάμου του φούρνου.

Σημείωση: Εάν δεν απαιτείται προθέρμανση, τα βήματα 2 και 3 μπορούν να παραληφθούν.

Προγράμματα συνδυασμού μικροκυμάτων/θερμού αέρα



Για αυτό το συνδυασμό, διατίθενται τέσσερις ρυθμίσεις προγράμματος.

Θερμοκρασία θερμού αέρα: 110°C
140°C
170°C
200°C

Ο χρόνος μαγειρέματος μπορεί να προρυθμιστεί στο μέγιστο των 9 ωρών και 30 λεπτών.

(Οθόνη 9H: 30)







Παράδειγμα: Για να προγραμματίσετε τη συσκευή για χρόνο μαγειρέματος 28 λεπτών σε θερμοκρασία 170°C.

1. Πιέστε  επανειλημμένα μέχρι η οθόνη να δείχνει 170°C.
2. Γυρίστε τον περιστρεφόμενο διακόπτη  μέχρι η οθόνη να δείχνει **H: 28**.
3. Πιέστε τον περιστρεφόμενο διακόπτη  για να αρχίσετε το μαγειρέμα.

Ρύθμιση πολλών προγραμμάτων

Πριν από τη λειτουργία, μπορείτε να ρυθμίσετε το φούρνο μικροκυμάτων ώστε να εκτελεστούν διαδοχικά μέχρι 3 προγράμματα, π.χ. πρώτα απόψυξη, ακολουθούμενη από μικροκύματα και μετά από θερμό αέρα. Η δυνατότητα πολλών προγραμμάτων μπορεί να χρησιμοποιηθεί με οποιαδήποτε λειτουργία μικροκυμάτων, σχάρας και θερμού αέρα.

Παράδειγμα: Χρήση της λειτουργίας απόψυξης πρώτα, ακολουθούμενης από τη λειτουργία μικροκυμάτων και μετά από τη λειτουργία θερμού αέρα.

1. Χρησιμοποιήστε το πλήκτρο  για να επιλέξετε μια μειωμένη ρύθμιση μικροκυμάτων για απόψυξη.
2. Γυρίστε τον περιστρεφόμενο διακόπτη  για να επιλέξετε τον απαιτούμενο χρόνο απόψυξης.
3. Χρησιμοποιήστε το πλήκτρο  για να επιλέξετε μια υψηλή ρύθμιση μικροκυμάτων.
4. Γυρίστε τον περιστρεφόμενο διακόπτη  για να επιλέξετε τον απαιτούμενο χρόνο μαγειρέματος με μικροκύματα.
5. Χρησιμοποιήστε το πλήκτρο  για να επιλέξετε την απαιτούμενη θερμοκρασία θερμού αέρα.
6. Γυρίστε τον περιστρεφόμενο διακόπτη  για να επιλέξετε τον απαιτούμενο χρόνο μαγειρέματος με θερμό αέρα.
7. Πιέστε τον περιστρεφόμενο διακόπτη  για να ξεκινήσετε την επιλογή πολλών προγραμμάτων.

Σημείωση: Τα προγράμματα αυτόματου μαγειρέματος και το γρήγορο πρόγραμμα δεν είναι κατάλληλα για πολλαπλό προγραμματισμό.



Αν έχουν οριστεί πολλά προγράμματα, στην οθόνη εμφανίζεται η ένδειξη .

Συμβουλή: Αυτή η λειτουργία μνήμης είναι ιδιαίτερα χρήσιμη όταν χρησιμοποιείτε μικροκύματα για το μαγειρέμα φαγητών σε διαφορετικές ρυθμίσεις ισχύος. Ενώ αρχικά είναι επιλεγμένη μια υψηλότερη ρύθμιση ισχύος, η ισχύς μπορεί να μειωθεί σε μετέπειτα στάδιο προκειμένου να διατηρηθεί το φαγητό ζεστό, αλλά και για εξασφαλιστεί ότι η θερμότητα διανέμεται ομοιόμορφα όταν το φαγητό έχει ήδη γίνει.

Πρόγραμμα απόψυξης:

Αυτό το πρόγραμμα είναι χρήσιμο για την απόψυξη τροφίμων με τη ρύθμιση του χρόνου απόψυξης. Ο χρόνος απόψυξης μπορεί να προρυθμιστεί στο μέγιστο των 95 λεπτών.

Παράδειγμα: Για τον προγραμματισμό της μονάδας για χρόνο απόψυξης 5 λεπτών.

1. Γυρίστε αριστερόστροφα τον περιστρεφόμενο διακόπτη  μέχρι η οθόνη να δείχνει **A-9**.
2. Πιέστε το πλήκτρο  για να επιβεβαιώσετε την επιλογή προγράμματος.



3. Γυρίστε τον περιστρεφόμενο διακόπτη  μέχρι η οθόνη να δείχνει **5:00**.
4. Πιέστε τον περιστρεφόμενο διακόπτη  για να ξεκινήσετε το πρόγραμμα απόψυξης.

Χρήσιμες σημειώσεις:





- Τέσσερις χαρακτηριστικοί ήχοι υποδεικνύουν ότι έχουν παρέλθει τα 2/3 του προγραμματισμένου χρόνου απόψυξης. Γυρίστε το φαγητό και βγάλτε όποιο μέρος έχει ήδη αποψυχθεί. Πιέστε τον περιστρεφόμενο διακόπτη  για να συνεχίσετε το πρόγραμμα.
- Εάν τα τρόφιμα δεν έχουν αποψυχθεί εντελώς μετά τον προκαθορισμένο χρόνο απόψυξης, συνιστάται να χρησιμοποιείτε χρονικά διαστήματα απόψυξης έως 1 λεπτό έως ότου αυτά ξεπαγώσουν εντελώς.
- Θα πρέπει να αφήσετε τα τρόφιμα που έχουν φυλαχτεί σε πλαστικά σκεύη τα οποία δεν είναι κατάλληλα για φούρνο μικροκυμάτων εκτός της κατάψυξης για λίγο χρόνο. Περιμένετε έως ότου μπορείτε να αποσπάσετε τα τρόφιμα εύκολα από το πλαστικό πριν τα τοποθετήσετε μέσα στο φούρνο σε σκεύος κατάλληλο για χρήση σε φούρνο μικροκυμάτων.





Αυτόματα προγράμματα μαγειρέματος

Αυτά τα αυτόματα προγράμματα μαγειρέματος είναι χρήσιμα όταν μαγειρεύετε ή ζεσταίνετε τρόφιμα χωρίς να πρέπει να επιλέξετε ειδικές ρυθμίσεις, π.χ. για την ισχύ ή το χρόνο μαγειρέματος.

1. Επιλέξτε το επιθυμητό πρόγραμμα από τον παρακάτω πίνακα.
2. Γυρίστε αριστερόστροφα τον περιστρεφόμενο διακόπτη  μέχρι η οθόνη να δείχνει **A-1** έως **A-9**.
3. Χρησιμοποιήστε το πλήκτρο  για να επιλέξετε το επιθυμητό βάρος.
4. Πιέστε τον περιστρεφόμενο διακόπτη  για να ξεκινήσετε το πρόγραμμα.

Η οθόνη δείχνει το χρόνο εκτέλεσης του επιλεγμένου προγράμματος.

Μενού	Βάρος (γρ.)	Ρυθμίσεις ισχύος
 A-1 Ψητές πατάτες	230 γρ.	1
	460 γρ.	2
	690 γρ.	3
 A-2 Ροφήματα	200 ml	1
	400 ml	2
	600 ml	3
 A-3 Ποπκόρν	99 γρ.	99
 A-4 Ζέσταμα	200 γρ.	200
	300 γρ.	300
	400 γρ.	400
	500 γρ.	500
	600 γρ.	600
	700 γρ.	700
	800 γρ.	800
 A-5 Νουντλς, ζυμαρικά	100 γρ. (σε κρύο νερό, 400 ml)	100
	200 γρ. (σε κρύο νερό, 800 ml)	200
	300 γρ.(σε κρύο νερό, 1200 ml)	300

 A-6 Πίτσα	150 γρ.	150
	300 γρ.	300
	450 γρ.	450
 A-7 Ψητό κοτόπουλο	800 γρ.	800
	1000 γρ.	1000
	1200 γρ.	1200
	1400 γρ.	1400
 A-8 Κέικ	475 γρ.	475
 A-9 Απόψυξη	Πρόγραμμα απόψυξης	

A-1 Ψητές πατάτες

Τοποθετήστε τις ωμές πατάτες, με τη φλούδα, σε ένα κατάλληλο πιάτο και τοποθετήστε το πιάτο στο κέντρο του φούρνου.

A-2 Ροφήματα

Για να ζεσταίνετε ροφήματα και ζεστό νερό για τσάι ή στιγμιαίο καφέ

A-3 Ποπκόρν

Για ποπκόρν για φούρνο μικροκυμάτων (διατίθεται σε σακούλες). Να ακολουθείτε πάντα τις οδηγίες του κατασκευαστή στη συσκευασία.

A-4 Ζέσταμα

Για ζέσταμα στερεών τροφίμων.

A-5 Νουντλς/Ζυμαρικά

Τοποθετήστε τα ζυμαρικά σε κατάλληλο δοχείο και καλύψτε με κρύο νερό. Τοποθετήστε το δοχείο στον περιστρεφόμενο δίσκο.

A-6 Πίτσα

Για μαγειρέμα καταψυγμένης πίτσας. Να προθερμαίνεται πάντα τη συσκευή σύμφωνα με τις οδηγίες του κατασκευαστή, τις οποίες θα βρείτε στη συσκευασία, και μετά να επιλέγετε το κατάλληλο αυτόματο πρόγραμμα. Χρησιμοποιήστε την κάτω σχάρα.

A-7 Ψητό κοτόπουλο

Τοποθετήστε ολόκληρο το κοτόπουλο σε κατάλληλο σκεύος στο κέντρο του φούρνου.

Τέσσερις χαρακτηριστικοί ήχοι υποδεικνύουν ότι έχει παρέλθει το 2/3 του προγραμματισμένου χρόνου μαγειρέματος, όταν διακοπεί το μαγειρέμα. Γυρίστε το κοτόπουλο και πιέστε τον περιστρεφόμενο διακόπτη  για να ξεκινήσετε ξανά το μαγειρέμα.

A-8 Κέικ

Αυτό το πρόγραμμα είναι κατάλληλο για το ψήσιμο απλών κέικ. Ανατρέξτε στις πληροφορίες για τις αντίστοιχες συνταγές για τους απαραίτητους χρόνους προθέρμανσης. Τοποθετήστε τη ζύμη σε ταψί και τοποθετήστε το ταψί στον περιστρεφόμενο δίσκο.



A-9 Απόψυξη

Δείτε την ενότητα *Πρόγραμμα απόψυξης* στο παρόν εγχειρίδιο.

Σύστημα ασφαλείας για παιδιά:

Αυτό το σύστημα ασφαλείας εμποδίζει τα παιδιά να χρησιμοποιούν τη συσκευή χωρίς επίβλεψη.

Για να ενεργοποιήσετε το μηχανισμό ασφαλείας, πιέστε το πλήκτρο  για 3 δευτερόλεπτα.

Στην οθόνη εμφανίζεται η ένδειξη . Για να απενεργοποιήσετε το μηχανισμό ασφαλείας, πιέστε ξανά το πλήκτρο  για 3 δευτερόλεπτα.

Σβήνει η ένδειξη .

Σημείωση: Εάν συναντήσετε προβλήματα κατά την ενεργοποίηση της συσκευής, βεβαιωθείτε ότι δεν είναι ενεργοποιημένο το σύστημα ασφαλείας.

Εσωτερικός φωτισμός:

Ο εσωτερικός φωτισμός ανάβει όταν ανοίξετε την πόρτα. Επίσης, παραμένει αναμμένος κατά τη διάρκεια της λειτουργίας. Εάν τελειώσει ένα πρόγραμμα, ο φωτισμός σβήνει.

Καθαρισμός

- Πριν καθαρίσετε τη συσκευή, βεβαιωθείτε ότι είναι αποσυνδεδεμένη από το ηλεκτρικό ρεύμα και ότι έχει κρυώσει εντελώς.
- Μην καθαρίζετε τη μονάδα με νερό. Φροντίστε να μην εισέλθει καμία ποσότητα νερού, ούτε και η μικρότερη δυνατή, στις σπές εξαερισμού στο εσωτερικό ή το εξωτερικό της μονάδας. Μη χρησιμοποιείτε καμία συσκευή ατμού για το καθαρίσμα.
- Μπορείτε να σκουπίσετε ολόκληρη τη συσκευή με ένα ελαφρά βρεγμένο πανί χωρίς χνούδι και ένα απαλό οικιακό απορρυπαντικό. Μετά, σκουπίστε πολύ καλά.
- Μη χρησιμοποιείτε διαβρωτικά ή σκληρά καθαριστικά διαλύματα. Επίσης, μη χρησιμοποιείτε τα προϊόντα σε σπρέι που διατίθενται στο εμπόριο για τον καθαρισμό των συμβατικών φούρνων.
- Οι εσωτερικές επιφάνειες πρέπει να καθαρίζονται πάρα πολύ καλά μετά από κάθε λειτουργία. Πρέπει να διατηρούνται πάντα καθαροί το εσωτερικό της πόρτας, το πλαίσιο της πόρτας, ο δακτύλιος καθώς και οι οδηγοί της σχάρας κάτω από τον περιστρεφόμενο γυάλινο δίσκο.
- Μπορείτε να καθαρίσετε τις σχάρες, τον γυάλινο περιστρεφόμενο δίσκο και τον δακτύλιο/μονάδα οδήγησης με ζεστό σαπουνόνερο.

Πρόσθετες πληροφορίες

Τεχνικά στοιχεία

Εξωτερικές διαστάσεις	487 χλστ. (Υ) x 460 χλστ. (Π) x 281 χλστ. (Β)
Εσωτερικές διαστάσεις:	
• γυάλινος περιστρεφόμενος δίσκος:	Ø 270 χλστ.
• χώρος πάνω από το γυάλινο περιστρεφόμενο δίσκο:	170 χλστ.
Βάρος συσκευής:	15,3 κιλά
Τάση λειτουργίας:	230 – 240 V~50 Hz
Σύνολο καταναλ. ρεύματος:	1950 W
• σχάρα	1900 W
• μικροκύματα	1400 W
• λειτουργία θερμού αέρα	1950 W
Μικροκύματα:	90 W - 900 W



Απόρριψη

Οι συσκευές με αυτό το σύμβολο πρέπει να απορριφθούν ξεχωριστά από τα οικιακά απόβλητα, επειδή περιέχουν πολύτιμα υλικά που μπορούν να ανακυκλωθούν. Η σωστή διάθεση προστατεύει το περιβάλλον και την ανθρώπινη υγεία. Θα βρείτε πληροφορίες για το συγκεκριμένο θέμα από την τοπική σας αρμόδια αρχή ή έμπορο λιανικής.

Εγγύηση

Το προϊόν αυτό είναι εγγυημένο για μία περίοδο δύο ετών από την ημέρα της αγοράς για ελαττώματα στα υλικά και την κατασκευή του. Η εγγύηση ισχύει αν και μόνο αν η συσκευή χρησιμοποιηθεί σύμφωνα με τις οδηγίες χρήσεως και εφόσον δεν έχει τροποποιηθεί ή επισκευαστεί από μη ειδικευμένα άτομα ή δεν έχει καταστραφεί εξαιτίας κακής χρήσης. Η παρούσα εγγύηση δεν επηρεάζει τα νομοθετημένα δικαιώματά σας, ούτε οποιοδήποτε νόμιμο δικαίωμα έχετε ως καταναλωτής σύμφωνα με την ισχύουσα εθνική νομοθεσία που διέπει την αγορά αγαθών. Η εγγύηση αυτή δεν καλύπτει φυσικές φθορές ούτε τα εύθραυστα μέρη της συσκευής.

Микроволновая печь**Уважаемый покупатель!**

Прежде чем приступить к эксплуатации микроволновой печи, внимательно прочитайте данное руководство по эксплуатации и держите его под рукой, так как оно может понадобиться в будущем. Этот электроприбор могут использовать только лица, ознакомившиеся с данным руководством.

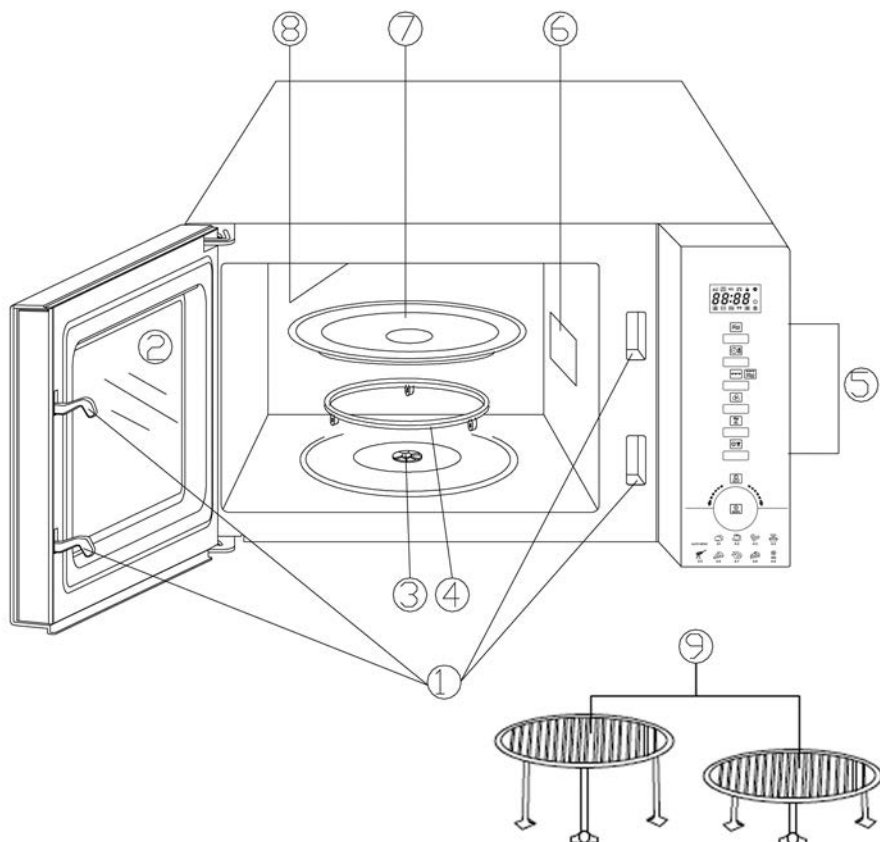
Устройство прибора

1. Замки дверцы
2. Смотровое окно
3. Блок привода
4. Роликовое кольцо
5. Панель управления

6. Защитная крышка и внутреннее освещение
7. Стекланный поворотный стол
8. Нагревательный элемент гриля
9. Решетки для гриля

Устройство панели управления

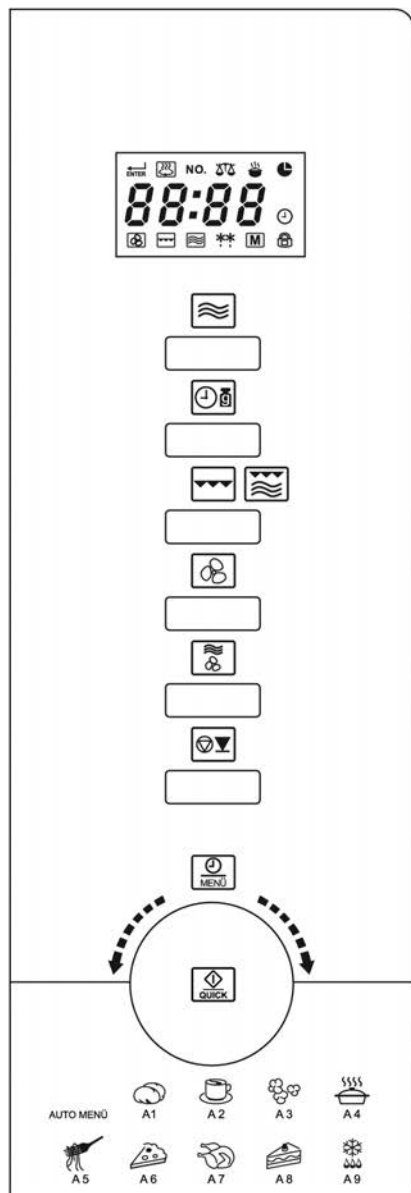

Кнопка	Функция
	Режим «СВЧ»
	Время / Вес
	Гриль
	Комбинированный режим «Гриль + СВЧ»
	Режим «Горячий воздух»
	Комбинированный режим «СВЧ и горячий воздух»
	Стоп / Приостановка
Поворотный переключатель	Функция
	Старт / Быстрый старт
	Программы автоматического приготовления / Время

Дисплей



- Ввод
- Разогрев
- NO.** - Программы автоматического приготовления
- Единица количества в программе автоматического приготовления
- Работа
- Время выполнения программы

На дисплее отображается текущее время дня или, во время работы прибора, запрограммированное время работы и заданные функции.

- Часы
- Функция «Горячий воздух» («Конвекция»)
- Функция «Гриль»
- Функция «СВЧ»
- **** - Размораживание
- M** - Режим сохранения в памяти
- Устройство «Защита от детей»

Важные указания по безопасности

Прочитайте, пожалуйста, внимательно приведенные ниже указания и держите это руководство под рукой, так как оно может понадобиться вам в будущем.

Включение в сеть

Включайте электроприбор только в заземленную розетку, установленную в соответствии с действующими нормами. Убедитесь, что напряжение питания соответствует значению напряжения, указанному на заводской табличке. Данное изделие соответствует требованиям директив, обязательных для получения права на использование маркировки CE.

Установка электроприбора

- Микроволновая печь должна обязательно стоять на ровной, устойчивой и теплостойкой поверхности. Кроме того, она должна быть защищена от воздействия любого источника тепла или от повышенной влажности.
- Не используйте электроприбор вне помещения.
- Не следует снимать ножки, прикрепленные к нижней части электроприбора.
- Необходимо всегда обеспечивать достаточную вентиляцию. Не кладите на электроприбор никаких предметов; следите за тем, чтобы электроприбор находился на следующем минимальном удалении от стены или от любого другого предмета:

по бокам: 7,5 см

сзади: 7,5 см

сверху: 30,0 см

Не следует устанавливать микроволновую печь в шкаф; кроме того, при установке электроприбора следите за тем, чтобы он не находился прямо под шкафом или под любым другим похожим предметом.

Важные примечания

- **Предупреждение!** Некоторые виды пищи могут иметь тенденцию к воспламенению, поэтому не оставляйте включенный электроприбор без присмотра при использовании печи в режиме СВЧ, гриля, горячего воздуха или при применении комбинированных функций.
- Микроволновая печь предназначена исключительно для размораживания, разогрева и приготовления пищи. **Предупреждение!** Любая попытка высушить пищу или одежду или подогреть нагревательные подушки, домашние тапочки, губки, очистительные влажные салфетки и т. п. может привести к их повреждению, возгоранию или пожару.
- Изготовитель не несёт ответственности за повреждение, вызванное неправильной эксплуатацией или невыполнением этих указаний.

- Используйте только соответствующую кухонную утварь. Не используйте металлические емкости при разогревании продуктов или напитков с использованием функции СВЧ. Чтобы получить более подробную информацию, обратитесь, пожалуйста, к разделу «*Всегда используйте соответствующую кухонную утварь*».
- Эксплуатация прибора с использованием внешнего таймера или отдельного устройства дистанционного управления не допускается.
- Этот электроприбор может использоваться детьми (не младше 8-летнего возраста) и лицами с ограниченными физическими, сенсорными или умственными способностями или не обладающими достаточным опытом и умением только при условии, что они находятся под присмотром или получили инструктаж по пользованию данным прибором, полностью осознают все опасности, которые могут при этом возникнуть, и ознакомлены с соответствующими правилами техники безопасности.
- Не разрешайте детям играть с прибором.
- Не разрешайте детям выполнять операции по чистке или обслуживанию электроприбора, если они не находятся под присмотром.
- Никогда не допускайте к электроприбору и к шнуру питания детей младше 8 лет.
- Во избежание поражения электрическим током не мойте электроприбор и не погружайте его в воду.
- **Внимание!** При работе в комбинированном режиме в печи возникает высокая температура, поэтому дети могут пользоваться данным электроприбором только под внимательным присмотром взрослых.
- При использовании комбинированных функций или функций гриля и/или горячего воздуха, будьте очень осторожны, чтобы не прикоснуться к расположенным внутри печи нагревательным элементам.
- Не используйте для чистки электроприбора парочистки.
- Всегда выключайте электроприбор и вынимайте вилку из розетки:
 - перед чисткой,
 - при любой неполадке.
 - после каждого использования.
- При извлечении штепсельной вилки из стенной розетки никогда не тяните за шнур, беритесь только за вилку.
- **Предупреждение.** При работе печи ее внешняя поверхность может сильно нагреваться. Кроме того, из вентиляционных отверстий может вырываться пар: можно обвариться.
- Следите за тем, чтобы электроприбор или шнур питания не касались горячих поверхностей или источников тепла. Не допускайте свободного провисания шнура питания, и держите его подальше от нагревающихся частей электроприбора.

- Необходимо содержать данный электроприбор в чистоте, так как его загрязнение может привести к ухудшению качества покрытия, что в свою очередь может привести к уменьшению срока его службы, а также явиться источником опасности для пользователя. Любые остатки пищи следует удалять из электроприбора сразу же после использования. Чтобы получить более подробную информацию по чистке электроприбора, обратитесь, пожалуйста, к разделу «Чистка».
- Этот электроприбор предназначен для использования в домашних или подобных условиях, как, например:
 - в кухнях для персонала, расположенных в офисах или в других коммерческих помещениях;
 - в предприятиях, расположенных в сельской местности;
 - постояльцами в отелях, мотелях и в других подобных местах проживания;
 - в гостевых домах с предоставлением ночлега и завтрака.
- **Предупреждение.** Любая операция по ремонту микроволновой печи или по ее техническому обслуживанию, требующая снятия защитной крышки, предохраняющей от микроволнового излучения, представляет серьезную опасность для неквалифицированного пользователя. Это касается также замены специального шнура питания и лампы освещения. Открывать корпус электроприбора может только квалифицированный специалист. При необходимости ремонта, просим направить электроприбор в один из наших пунктов обслуживания. Адреса их указаны в приложении к Руководству по эксплуатации.
- При разогревании жидкостей в микроволновой печи жидкость может нагреться выше температуры кипения без видимых признаков кипения (пузырьков и т.д.). Поэтому следует обращаться с посудой очень осторожно, например, при ее извлечении из печи. Наличие теплостойкой стеклянной палочки в посуде во время нагрева может предотвратить перегрев.
- Не разогревайте в микроволновой печи яйца в скорлупе или целые яйца, сваренные вкрутую, так как они могут взорваться даже после того, как процесс разогрева закончится.
- **Предупреждение.** Чрезвычайно опасно разогревать в микроволновой печи жидкости или другие пищевые продукты в закрытой упаковке, так как они могут взорваться.
- Следует тщательно размешать или встряхнуть содержимое бутылочки или посуды с детской пищей для обеспечения равномерного распределения тепла. Всегда проверяйте температуру пищи перед кормлением ребенка.
- При разогревании или приготовлении пищи в посуде из таких горючих материалов, как бумага или пластмасса, или завернутой в такие материалы, существует опасность их воспламенения. Кроме того, слишком длительная

обработка может вызвать высушивание или воспламенение пищи. Жиры и масла также являются воспламеняемыми. Поэтому при эксплуатации не следует оставлять электроприбор без присмотра. И, конечно же, не следует нагревать такие легко воспламеняемые жидкости, как крепкие спиртные напитки.

- При воспламенении продуктов, оставьте дверцу закрытой, чтобы сбить пламя. Немедленно выключите электроприбор и выньте вилку из розетки.
- Чтобы не обжечься при вынимании продуктов из печи, пользуйтесь кухонной рукавицей, потому что утварь и посуда нагреваются не только при работе гриля и при использовании печи в режиме горячего воздуха, но и при работе в режиме СВЧ.
- Кухонные термометры (например, такие, которые используются в духовках обычного типа) не подходят для применения в микроволновой печи.

Перед первым включением печи

- После распаковки, и каждый раз до подключения к сети, тщательно проверьте электроприбор и шнур питания на наличие признаков повреждения.
- **Примечание.** Убедитесь также, что дверца (вместе со смотровым окном и замками) не повреждена и не перекошена и плотно закрывается. Это важно для предотвращения утечки микроволновой энергии при работе электроприбора. По этой же причине следует также тщательно осмотреть весь корпус и внутреннюю поверхность печи.

При любом повреждении электроприбора его нельзя использовать до тех пор, пока он не будет отремонтирован квалифицированным специалистом.

- Удалите наружные и внутренние упаковочные материалы. Все эти материалы пригодны для утилизации.
- **Не снимайте** защитную пленку с внутренней поверхности печи, а также роликовое кольцо с приводом или серо-коричневую защитную крышку (6), находящуюся внутри печи с правой стороны, рядом с лампой освещения.
- **Предупреждение.** Держите упаковочные материалы в недоступном для детей месте, так как они являются потенциальным источником опасности, например, удушья.
- Перед применением электроприбора в первый раз или если он не использовался в течение длительного времени, тщательно его очистите, как указано в разделе «Чистка».
- Вставьте в прибор роликовое кольцо с приводом и стеклянный поворотный стол.
- Не используйте прибор без правильно установленных роликового кольца с приводом и стеклянного поворотного стола.
- Перед первым применением печи, разогрейте электроприбор в режиме гриля (не активируя микроволновую функцию) примерно в течение 10 минут. Таким образом можно избавиться от запаха, который обычно имеет место при первом включении электроприбора. Иногда появляется легкий дым; это вполне нормально, однако следует предусмотреть достаточную вентиляцию.
- Данный электроприбор относится к группе 2 класса В ISM. Группа 2 включает все приборы ISM (для промышленных, медицинских и научных целей), генерирующие высокочастотную энергию и/или использующие высокочастотную энергию в виде электромагнитного излучения для обработки материалов; в эту группу также входят и приборы для электроэрозионной обработки. Класс В включает электробытовые приборы или любые подобные приборы, работающие от обычной сети.

Примечание. Не включайте электроприбор, пока не убедитесь, что пища, которую вы ходите разогреть или приготовить, находится в печи. Включение порожней печи может привести к ее повреждению.

Функция СВЧ (Группа II в соответствии со стандартом EN 55011)

В электроприборе генерируется электромагнитная энергия, которая вызывает колебание молекул (главным образом молекул воды) в пище, и в следствии нагрев пищи. Поэтому пища с высоким содержанием воды нагревается быстрее, чем относительно сухая пища. Тепло генерируется в пище постепенно. Любые приборы и любая посуда нагреваются только опосредованно, через нагрев пищи.

Всегда используйте соответствующую кухонную утварь

- Не кладите пищу непосредственно на стеклянный поворотный стол; всегда используйте для этого подходящую тарелку или специальный контейнер для приготовления продуктов в микроволновой печи. Посуда для приготовления не должна выступать за край поворотного стола.
- Не следует помещать в печь металлические предметы, так как микроволны отражаются от металлической поверхности и могут не достигнуть собственно пищи, которую нужно приготовить. Кроме того, нахождение любого металла в печи может вызвать искрение, способное повредить электроприбор.
- Как правило, не следует применять металлические столовые приборы или металлические емкости. В некоторых упаковочных материалах, используемых для пищевых продуктов, под слоем бумаги находится фольга или проволока, вследствие чего такие материалы непригодны для использования в микроволновой печи. Если продукт рекомендуется готовить в алюминиевой фольге, убедитесь, что пища плотно завернута в фольгу и что в упаковке нет воздушных пузырей. Следите за тем, чтобы между алюминиевой фольгой и внутренними стенками печи было не менее 2,5 см.
- Всегда проверяйте, что посуда или тарелка не декорированы металлом, например, золотой полосой по краю или краской с металлическими частицами. Посуда из хрусталя с содержанием свинца тоже не годится. Всегда проверяйте, что у посуды нет полых частей (например, полых ручек). Пористые материалы при чистке могут впитывать воду, и также непригодны для использования в микроволновой печи. Меламиновые контейнеры и посуда поглощают энергию и поэтому тоже не годятся.

Работа в режиме СВЧ

- Для использования в микроволновой печи пригодна посуда из термостойкого стекла или фарфора.
- Пластмассовая посуда может использоваться только в том случае, если она является термостойкой.
- Специальная посуда для СВЧ-печей продаётся в хозяйственных магазинах.
- Для сброса давления, образующегося при обработке пищи, нужно прокалывать пакеты и т.п.

Использование печи в режиме гриля или горячего воздуха



- При использовании печи в этих режимах можно применять любые термостойкие контейнеры или посуду, которые можно применять в обычных духовках, кроме пластмассовых.
- Пищу для приготовления можно положить прямо на решетку гриля, после чего поставить решетку на стеклянный поворотный стол.

Использование комбинированного режима «СВЧ / гриль» или «СВЧ / горячий воздух»

- При использовании комбинированных режимов, функции СВЧ, гриля или горячего воздуха активируются попеременно. Поэтому контейнер или посуда должны быть пригодны для применения в микроволновой печи и в то же время быть термостойкими. Нельзя пользоваться пластмассовой посудой по причине достаточно сильного нагрева. Решетки для гриля этого прибора пригодны для использования в микроволновой печи. Удостоверьтесь, что в контейнере или посуде нет металлических частей.

Эксплуатация**Программирование прибора**

Для обеспечения оптимальных результатов в этой микроволновой печи используется самая современная электроника.

- При выполнении какого-либо цикла программы, текущую установку можно вызвать нажатием соответствующей кнопки. Например, если при выполнении программы СВЧ нажата кнопка , на дисплее будет отображена выбранная установка мощности.
- Выполнение программы можно прервать нажатием кнопки .
- Для повторного запуска программы нажмите поворотный переключатель .

Звуковой сигнал



При нажатии любой кнопки управления или при повороте поворотного переключателя ввод команды подтверждается подачей звукового сигнала.

Чтобы отменить подачу звукового сигнала, нажмите и удерживайте в нажатом положении кнопку  в течение 3 секунд.

Примечание. Такая отмена подачи звукового сигнала касается только использования кнопок управления или поворотного переключателя; сигналы, показывающие последовательность выполнения программы, будут оставаться активными.

Для повторного активирования подачи сигнала нажмите и удерживайте в нажатом положении кнопку  в течение 3 секунд.

Последовательность операций

- Положите пищу в пригодную для использования в микроволновой печи посуду и поставьте посуду на стеклянный поворотный стол.
- Пища, помещаемая в СВЧ-печь, должна быть накрыта, чтобы не допустить ее высыхания. В магазинах кухонной утвари можно купить специальные стеклянные или пластмассовые крышки, предназначенные для применения в микроволновых печах.
- При использовании печи в режимах гриля, горячего воздуха или в любых комбинированных режимах, не накрывайте приготавливаемую пищу.
- Решетку с пищей для приготовления на гриле можно положить прямо на поворотный стол.
- Закройте дверцу и установите нужную программу.
- При запуске программы поворотный стол начинает вращаться. Во время работы внутренняя подсветка остается включенной.
- Если при работе печи была открыта дверь или была нажата кнопка  (например, чтобы помешать или перевернуть пищу для равномерного прогрева), выполнение функций таймера и программирования автоматически временно прекращается. При этом, если требуется, можно изменить время приготовления. Автоматическое возобновление выполнения программы произойдет только после того, как дверь будет закрыта снова и будет нажат поворотный переключатель .
- Для прекращения выполнения программы дважды нажмите кнопку .
- Подача 4 звуковых сигналов означает, что время, заданное для выполнения программы, истекло; одновременно отключается внутренняя подсветка и на дисплее появляется надпись 'End' (Конец).
- Откройте дверцу и выньте посуду с пищей.
- Пусть посуду с пищей постоит несколько минут для равномерного распределения тепла по всему объему пищи.

Примечание. Если не открыть дверцу сразу же после истечения заданного времени работы, каждые 2 минуты будет подаваться 4-кратный звуковой сигнал.

Примечание. Время приготовления выставляется нажатием кнопки со следующими ступенями добавления времени:

0 – 5 минут	:	10-секундное добавление
5 – 10 минут	:	30-секундное добавление
10 – 30 минут	:	1-минутное добавление
30 – 95 минут	:	5-минутное добавление





Функция охлаждения

Данная микроволновая печь снабжена функцией автоматического охлаждения.

После истечения времени выполнения любой программы, превышающего 2 минуты, вентилятор охлаждения будет работать в автоматическом режиме 3 минуты после остановки программы.

Часы 

После включения печи в сеть на дисплее появляются цифры '1:00' и раздается звуковой сигнал.

1. Нажмите один раз или дважды кнопку , чтобы выбрать формат индикации времени на дисплее 12 или 24. Дисплей покажет **Hr 24** или **Hr 12**.
2. Поверните поворотный переключатель , чтобы выставить правильное время в часах.
3. Нажмите клавишу , появляются цифры в разряде минут.
4. Поверните поворотный переключатель , чтобы выставить правильное время в минутах.
5. Нажмите клавишу , чтобы закончить выставление времени. Начинает мигать символ ':' и отображается правильное время.

Процесс выставления времени можно отменить, нажав клавишу .



Время выставляется после первого включения прибора, а также в случае сбоя, вызванного аварийным прекращением подачи питания.

Режим СВЧ 

Чтобы запрограммировать прибор для приготовления пищи, перед запуском программы нужно выбрать правильный режим (СВЧ), требуемую ступень мощности и время приготовления. Ступень мощности выбирается многократным нажатием кнопки . Максимальное время приготовления, которое можно задать, составляет 95 минут.

	Установки режима мощности			
	Мощность (P)	Показание дисплея	Режим	
1 x	900 Вт	P100 (100 %)	Высокий	Нагрев жидкостей, тепловая обработка
2 x	810 Вт	P-90 (90 %)		
3 x	720 Вт	P-80 (80 %)		
4 x	630 Вт	P-70 (70 %)	Повышенный	Размораживание и нагрев замороженной пищи
5 x	540 Вт	P-60 (60 %)		
6 x	450 Вт	P-50 (50 %)	Средний	Тепловая обработка нежной пищи
7 x	360 Вт	P-40 (40 %)		
8 x	270 Вт	P-30 (30 %)	Размораживание	Размораживание пищи
9 x	180 Вт	P-20 (20 %)		
10 x	90 Вт	P-10 (10 %)	Размораживание	Размораживание чувствительной пищи
11 x		P-00 (00 %)	Без функции СВЧ, работает только вентилятор охлаждения	

Пример. Нужно запрограммировать готовку в режиме СВЧ на 5 минут при 50% - й мощности.

1. Нажмите кнопку  6 раза. На дисплее появляется цифра **P 50**.
2. Поворачивайте поворотный переключатель , пока на дисплее не появятся цифры **5:00**.
3. Нажмите поворотный переключатель  для запуска программы.

Функция быстрого программирования 

Наиболее часто применяемые значения времени приготовления в режиме СВЧ можно вызвать простым нажатием поворотного переключателя . При использовании этой функции мощность печи в режиме СВЧ **всегда составляет 100 %**. При каждом нажатии поворотного переключателя ко времени приготовления добавляется 30 секунд. Максимальное время приготовления, которое можно задать при использовании этой функции, составляет 10 минут.

Примечание. Процесс приготовления начинается сразу же после нажатия поворотного переключателя.

Пример. Нужно запрограммировать функцию СВЧ для приготовления пищи в течение 2 минут при 100 %-й мощности.

Нажмите поворотный переключатель  4 раза. На дисплее появляются цифры **2:00** и начинается процесс приготовления пищи в режиме СВЧ.

Решетка-гриль

Положите пищу для готовки на решетку гриля и поместите решетку на поворотный стол.



- Для приготовления в режиме гриля решетку нужно установить на высокие ножки.
- При использовании функции конвекции горячего воздуха, используйте решетку на низких ножках.

Режим гриля

Процесс приготовления на гриле основан на использовании для приготовления пищи теплового излучения. Эта программа пригодна для запекания пищи, посыпанной тертым сыром и сухарями, а также для приготовления тонких кусков мяса.

Данная программа выбирается посредством нажатия кнопки . Максимальное время приготовления, которое можно задать, составляет 95 минут.

Пример. Нужно запрограммировать прибор на приготовление на гриле в течение 30 минут.

1. Нажмите один раз кнопку . Дисплей покажет 'GrL'.
2. Поворачивайте поворотный переключатель , пока дисплей не покажет 30:00.
3. Нажмите поворотный переключатель , чтобы запустить процесс приготовления.

Так как мясо нужно поворачивать после достаточного подрумянивания с одной стороны и вынимать сразу же после подрумянивания с обеих сторон, за процессом приготовления в режиме гриля нужно тщательно следить.

Комбинированные программы «гриль/СВЧ»

Для комбинированного режима «гриль/СВЧ» можно использовать 2 установки программирования.



Максимальное время приготовления, которое можно задать, составляет 95 минут.

1-я установка

Режим «СВЧ» активен в течение 30 % от заданного времени, а режим «гриль» - в течение 70 % от заданного времени.

Эта программа используется для приготовления рыбы или различных запеканок, посыпанных тертым сыром и сухарями.

Пример. Нужно запрограммировать печь на время приготовления 30 минут на 1-й установке.



1. Нажмите два раза кнопку .
На дисплее отображается символ 'Co-1'.
2. Поворачивайте поворотный переключатель , пока на дисплее не появятся цифры 30:00.
3. Нажмите поворотный переключатель , чтобы запустить процесс приготовления.

2-я установка

Режим «СВЧ» активен в течение 55 % от заданного времени, а режим «гриль» - в течение 45 % от заданного времени.

Эта программа используется для приготовления картофеля или птицы.

Пример. Нужно запрограммировать печь на время приготовления 12 минут на 2-й установке

1. Нажмите кнопку  3 раза.
На дисплее отображается цифра 'Co-2'.
2. Поворачивайте поворотный переключатель , пока на дисплее не появятся цифры 12:00.
3. Нажмите поворотный переключатель , чтобы запустить процесс приготовления.





Функция горячего воздуха

При использовании этого режима в печи циркулирует горячий воздух, обеспечивая равномерность приготовления и подрумянивания пищи. Предварительно заданный температурный диапазон для этого прибора находится в пределах от 110°C до 200°C. Температура задается повторяющимся нажатием кнопки . Максимальное время приготовления, которое можно задать, составляет 9 часов и 30 минут.

(На дисплее отображается 9H: 30)

При необходимости прибор можно предварительно разогреть. Задайте нужную температуру и нажмите поворотный переключатель .

Пример. Прибор нужно запрограммировать на разогрев до 190°C с последующим приготовлением в течение 20 минут.

1. Нажмите кнопку  2 раз, чтобы задать нужную температуру. На дисплее появляется значение **190 C**.
2. Нажмите поворотный переключатель , чтобы включить разогрев. На дисплее появляются цифры **30:00** и начинается обратный отсчет от заданного времени.
3. После достижения заданной температуры раздается звуковой сигнал, который повторяется через определенные промежутки времени.
4. Откройте дверцу и положите продукты в камеру печи.
5. Снова закройте дверцу.
6. Поворачивайте поворотный переключатель , пока на дисплее не появится надпись **H: 20**.
7. Нажмите поворотный переключатель , чтобы запустить процесс приготовления.

Примечание. Время приготовления можно выставить только после достижения заданной температуры и помещения пищи в печь.

Примечание. Если разогрева не требуется, операции 2 и 3 можно опустить.

Комбинированные программы «СВЧ / горячий воздух»



Для данного комбинированного режима можно использовать 4 установки программирования.

Температура горячего воздуха: 110°C
140°C
170°C
200°C

Максимальное время приготовления, которое можно задать, составляет 9 часов и 30 минут.

(На дисплее отображается 9Н: 30)







Пример. Нужно запрограммировать печь на время приготовления 28 минут при температуре 170°C.

1. Нажимайте повторно кнопку , пока на дисплее не появятся цифры 170°C.
2. Поворачивайте поворотный переключатель , пока на дисплее не появится надпись **H: 28**.
3. Нажмите поворотный переключатель , чтобы запустить процесс приготовления.

Установка нескольких программ

Перед запуском процесса приготовления микроволновую печь можно запрограммировать для последовательного выполнения до 3 программ: например, сначала установить размораживание, затем режим СВЧ и наконец, функцию горячего воздуха. Функцию последовательного выполнения нескольких программ можно использовать с любой из функций СВЧ, гриля и горячего воздуха.

Пример. Нужно запрограммировать сначала на размораживание, после этого на режим СВЧ и затем на приготовление с использованием функции горячего воздуха.

1. Выставьте пониженную ступень мощности для размораживания при помощи кнопки .
2. Выставьте требуемое время размораживания, поворачивая поворотный переключатель .
3. Выставьте высокую степень мощности СВЧ при помощи кнопки .
4. Выставьте требуемое время приготовления в режиме СВЧ, поворачивая поворотный переключатель .
5. Используйте кнопку , чтобы выбрать требуемую температуру функции горячего воздуха.
6. Выставьте требуемое время приготовления с использованием функции горячего воздуха, поворачивая поворотный переключатель .
7. Нажмите поворотный переключатель , чтобы запустить последовательное выполнение нескольких программ.

Примечание. Программы автоматического приготовления и быстрого программирования не предназначены для использования с функцией последовательного выполнения нескольких программ.





Если выбрана функция последовательного выполнения нескольких программ, то на дисплее появится индикатор .

Полезный совет. Функция сохранения в памяти очень полезна при приготовлении пищи с использованием различных ступеней мощности. Так как в начале процесса приготовления используется высокая степень мощности, то на последующих этапах может потребоваться пониженная степень мощности, например, для поддержания пищи в горячем состоянии и для равномерного распределения тепла после завершения приготовления.

Программа размораживания

Эта программа используется для размораживания продуктов посредством установки времени размораживания. Максимальное время размораживания, которое можно установить, составляет 95 минут.

Пример. Нужно запрограммировать печь на размораживание в течение 5 минут.



1. Поворачивайте поворотный переключатель  против часовой стрелки, пока на дисплее не появятся цифры **A-9**.
2. Нажмите кнопку , чтобы подтвердить выбор программы.
3. Поворачивайте поворотный переключатель  пока на дисплее не появятся цифры **5:00**.
4. Нажмите поворотный переключатель , чтобы запустить программу размораживания.

Полезные советы









- Поддача 4 звуковых сигналов означает, что истекло 2/3 заданного времени размораживания. Переверните пищу и выньте ту ее часть, которая уже разморозилась. Нажмите поворотный переключатель , чтобы продолжить выполнение программы.
- Если после истечения заданного времени для размораживания пища разморозилась не полностью, рекомендуется ограничить последующие включения для размораживания до 1 минуты до ее полного размораживания.
- После извлечения из холодильника продуктов, хранимых в контейнерах из пластика, непригодных для использования в микроволновых печах, их необходимо оставить на некоторое время на воздухе. Подождите, пока эти продукты можно будет свободно отделить от пластиковой упаковки, после чего поместите в печь в контейнере, пригодном для использования в микроволновых печах.

Программы автоматического приготовления

Данные программы автоматического приготовления применяются в тех случаях, когда для приготовления или для разогревания пищи не нужно вводить особых установок, например, по мощности или по времени приготовления.

1. Выберите нужную температуру из приведенной ниже таблицы.
2. Поворачивайте поворотный переключатель  против часовой стрелки, пока на дисплее не появятся цифры с **A-1** до **A-9**.
3. Задайте нужный вес при помощи кнопки .
4. Нажмите поворотный переключатель , чтобы запустить программу.

На дисплее отображается время выполнения заданной программы.

Меню	Вес (г)	Установки режима мощности
 A-1 Печеный картофель	230 г	1
	460 г	2
	690 г	3
 A-2 Напитки	200 мл	1
	400 мл	2
	600 мл	3
 A-3 Попкорн	99 г	99
 A-4 Разогрев	200 г	200
	300 г	300
	400 г	400
	500 г	500
	600 г	600
	700 г	700
	800 г	800
 A-5 Лапша, макароны	100 г (в холодной воде, 400 мл)	100
	200 г (в холодной воде, 800 мл)	200
	300 г (в холодной воде, 1200 мл)	300
 A-6 Пицца	150 г	150
	300 г	300
	450 г	450
 A-7 Жареный цыпленок	800 г	800
	1000 г	1000
	1200 г	1200
	1400 г	1400
 A-8 Кекс	475 г	475
 A-9 Размораживание	Программа размораживания	

A-1 Печеный картофель

Положите сырой нечищенный картофель на пригодную для использования в микроволновой печи тарелку и поставьте ее в центр печи.

A-2 Напитки

Для подогревания напитков и воды для приготовления чая и растворимого кофе.

A-3 Попкорн

Для приготовления попкорна (попкорн для микроволновой печи в пакетах). Всегда читайте рекомендации производителя на упаковке.

A-4 Разогревание

Для разогревания твердых продуктов.

A-5 Лапша/макаронные изделия

Положите макаронные изделия в соответствующую емкость и залейте холодной водой; поставьте емкость на поворотный стол.

A-6 Пицца

Для приготовления замороженной пиццы. Всегда разогревайте прибор в соответствии с рекомендациями на упаковке, а затем запускайте соответствующую программу **автоматического приготовления**. Используйте нижнюю решетку-гриль.

A-7 Жареный цыпленок

Поместите целую курицу в соответствующий контейнер по центру печи.

Подача 4 звуковых сигналов и приостановление процесса приготовления означают, что истекли 2/3 заданного времени. Переверните цыпленка и нажмите поворотный переключатель , чтобы продолжить процесс приготовления.

A-8 Кекс



Эта программа предназначена для выпекания обычных круглых фунтовых кексов. Пожалуйста, обратитесь к соответствующей рецептурной информации относительно времени предварительного подогрева. Положите тесто в форму для выпечки и поставьте форму на поворотный стол.

A-9 Размораживание

См. раздел *Программа размораживания* в данном руководстве.

Устройство «защита от детей»

Это предохранительное устройство не позволяет детям включать прибор без присмотра взрослых.

Чтобы активировать это устройство, нажмите кнопку  и удерживайте ее в нажатом положении в течение 3 секунд. На дисплее появится индикатор .

Чтобы отключить предохранительное устройство, снова нажмите кнопку  и удерживайте ее в нажатом положении в течение 3 секунд.

Индикатор  исчезнет с дисплея.

Примечание. Если у вас возникают проблемы с включением прибора, сначала убедитесь, что предохранительное устройство не активировано.

Внутреннее освещение

При открывании дверцы загорается лампочка внутреннего освещения; во время работы печи она также продолжает гореть. Если программа закончилась, лампочка гаснет.

Чистка

- Прежде чем приступить к чистке данного электроприбора, убедитесь, что он отключен от сети и полностью остыл.
- Не мойте электроприбор. Следите за тем, чтобы в вентиляционные отверстия на наружной поверхности или на внутреннюю поверхность электроприбора не попало даже самое малое количество воды. Не используйте для чистки электроприбора парочистки.
- Корпус электроприбора можно протереть влажной безворсовой тканью с применением мягкого моющего средства. После этого его нужно тщательно вытереть насухо.
- Не следует применять абразивные или сильнодействующие моющие средства. Аэрозоли, которые продаются для очистки духовок обычного типа, также не годятся.
- Тщательно очищайте внутреннюю поверхность электроприбора после каждого цикла работы. Всегда содержите в чистоте внутреннюю поверхность дверцы, дверную раму, роликовое кольцо и пространство вокруг направляющей под стеклянным поворотным столом.
- Решетки для гриля, стеклянный поворотный стол и роликовое кольцо и блок привода можно мыть в теплой мыльной воде.

Дополнительная информация**Технические данные**

Габариты: 487 мм (Ш)
460 мм (Г)
281 мм (В)

Внутренние размеры:
• стеклянного поворотного стола: Ø 270 мм
• зазор над стеклянным столом: 170 мм

Масса аппарата: 15,3 кг

Рабочее напряжение: 230 - 240 В ~ 50 Гц
Общая потребляемая мощность: 1950 Вт
• в режиме гриля: 1900
• в режиме СВЧ: 1400 Вт
• в режиме горячего воздуха: 1950 Вт

Выходная мощность СВЧ: 90 Вт - 900 Вт

Утилизация

Устройства, помеченные этим символом, должны утилизироваться отдельно от домашнего мусора, так как они содержат полезные материалы, которые могут быть направлены на переработку. Правильная утилизация обеспечивает защиту окружающей среды и здоровья человека. Информацию по этому вопросу вы можете получить у местных властей или у продавца устройства.

Гарантия

Гарантийный срок на приборы фирмы „Severin“ - 2 года со дня их продажи. В течение этого времени мы бесплатно устраним все дефекты, возникшие в результате производственного брака или применения некачественных материалов. Гарантия не распространяется на дефекты, возникшие из-за несоблюдения руководства по эксплуатации, грубого обращения с прибором, а также на бьющиеся (стеклянные и керамические) части. Данная гарантия не нарушает ваших законных прав, а также любых других прав потребителя, установленных национальным законодательством, регулирующим отношения, возникающие между потребителями и продавцами при продаже товаров. Гарантия аннулируется, если прибор ремонтировался не в указанных нами пунктах сервисного обслуживания. Вы можете по почте отправить прибор с перечнем неисправностей и приложенным кассовым чеком на наш ближайший пункт сервисного обслуживания. Какие-либо дополнительные гарантии продавца заводом-изготовителем не принимаются.

Kundendienstzentralen
Service Centres
Centrales service-après-vente
Servicios post-venta
Centros de servicio
Centrale del servizio clienti
Service-centrales
Centrale serviceafdeling
Centrala kundtjänstplatser
Keskushuollot
Servisné stredisko
Centrala obsługi klientów
Szerviz
Κεντρικό σέρβις

SEVERIN Service
Röhre 27
59846 Sundern
Telefon (02933) 982-460
Telefax (02933) 982-480
E-Mail: service@severin.de

Kundendienst Ausland

Algérie
SARL GROUPE YAHIA
Zone d'activité n°62 A commune
d'ain smara - constantine
RC N° 0480066121
ALGER

Austria
Silva-Schneider Handelsgesellschaft GmbH
Gewerbeparkstr. 7
5081 Anif / Salzburg
Tel.: +43 (0) 62 46 73 58 1
Fax.: +43 (0) 62 46 / 72 70 2
E-Mail: office@silva-schneider.at

Belgique/Belgie

BVBA Dancal Elektro
Kalkhoevestraat 1
B-8790 Waregem
Tel.: +32 56 71 54 51
Fax: +32 56 70 04 49

Bosnia i Hercegovina

Malisic export-import d.o.o
Biletic polje
88260 Citluk
Tel.: +387 36 650 601
Fax: +387 36 651 062

Bulgaria

Pirita Ltd
3, Kapitan Dimitar
Spisarevski blvd
BG-1592 Sofia - Bulgaria
Tel.: +359 2 973 11 31, 973 55 33
Fax: +359 2 944 96 49
E-Mail: vihra.koleva@pirita.bg

China

Ningbo Autin Electric Appliance CO.,LTD
B4-061/062 NO.181 Exhibition Road,
Jiangdong District, Ningbo
Tel.: +86 400 166 0336
Fax.: +86 0574 55331669
Web: www.nbautin.com.cn
Web: www.autin.com.cn

Czech Republic
BVZ Commerce s.r.o.
Parkerova 618
CZ 25067 Klecany
Tel.: +420 233 55 94 74
Fax: +420 233 55 81 59

Danmark

F&H of Scandinavia A/S
Gl. Skivevej 70
DK-8800 Viborg
Tel.: +45 8928 1300
Fax: +45 8928 1301
E-Mail: info@fh-as.dk

Estonia:

Reneki Kaubanduse OÜ
Tammsaare tee 134B
Tallinn, Estonia
Tel.: +372 6 512 222
E-Mail: klienditeenindus@renerk.ee

España

Severin Electrodomésticos España S.L.
C.C. 'Las Higueras'
Plaza Miguel de Cervantes s/n
12727 UGENA
Tel.: 925 51 34 05
Fax: 925 54 19 40
E-Mail: severin@severin.es
Web: http://www.severin.es

España – Islas Canarias

Comercial Alte S.L.
C/Subida al Mayorazgo, 14
38110 Santa Cruz de Tenerife
Tel.: 922 20 58 00
Fax: 922 20 59 00
E-Mail: comalte@telefonica.net

Finland

AV-Komponentti Oy
Koronakatu 1
02210 Espoo
Tel.: +358 9 867 8020
Fax: +358 9 867 80250
Web: www.avkomponentti.fi

France

SEVERIN France Sarl
Service-Après-Vente
4, rue Denis Papin
67400 Illkirch-Graffenstaden
Tél.: 03 88 47 62 08
Fax: 03 88 47 62 09
E-Mail: sav@severin.fr
Web: http://www.severin.fr

Greece

BERSON / C. Sarafidis Bros S.A.

Thessaloniki
Agias Anastasias & Laertou str.
57001 Pylaia
tel. 2310-954020

Athens
47, Agamemnonos str.
17675 Kallithea
tel. 210-9478773

BERSON / ΑΦΟΙ Κ. Σαραφίδη AEBE

Θεσσαλονίκη
Αγίας Αναστασίας & Λαέρτου

57001 Pylaia
τηλ. 2310-954020

Aθήνα
Αγασμίνωνος 47
17675 Καλλιθέα
Τηλ. 210-9478773

Iceland

Heimilistaeki ehf
Sudurlandsbraut 26
IS-108 Reykjavik Iceland
Tel.: +354 5691520

Iran

IRAN-SEVERIN KISH CO. LTD.
No. 668, 7th. Floor
Bahar Tower
Ave. South Bahar
TEHRAN - IRAN
Tel.: 009821 - 77616767
Fax: 009821 - 77616534
E-Mail: Info@iranseverin.com
Web: www.iranseverin.com

Ireland

Bluestone Sales & Distribution Ltd
26 Oaktree Business Park
Trim Co., Meath
Tel.: 046 94 83100
Fax: 046 94 83663
Web: www.bluestone.ie

Italia

ASSISTENZA POST-VENTITA
NUMERO VERDE 800224155
E-Mail: assistenza@severinitalia.it

Indonesia

PT. Setai Modern Elektronik
Email: info@severin.co.id
Web: www.severin.co.id

Jakarta

Komp. Glodok Plaza Blok F No. 9, Jl. Pinangsia Raya,
Jakarta Barat
021 65911888 / 021 6592889

Medan

Jl. Apel No. 88 Kom. Cemara Asri
061 6620186 / 061 6625836

Surabaya

Pergudangan Mutiara Margo Mulyo Indah,
Blok DC No. 2
Telp : (031) 749 1012, (031) 749 1016

Banjarmasin

Pergudangan Sumber Baru Jln A. Yani Km 17.9 Gudang
B 15, Gambut
0511 6730101

Tangerang

Jl. Industri Raya III Blok AD No.3, Cikupa
021 5902219-21

Cirebon

Jl. Dukuh Semar No. 61
023 1209470

Pontianak

Pergudangan Mega Bispak No 3
Jl. Ahmad Yani Paritengkorak RT01 RW01
0561 812 3701

Kuwait

Mohammed Abdulrahman Al Bahar
Al Bahar Building P.O. Box 148
Safat 13002 Kuwait
Tel.: +965 4810855

Latvia

SIA GTCL BALTIC
Piedrujas iela 7
LV - Riga 1073
Tel.: +371 29119989
Fax: +371 67297769

Lebanon

Khoury Home
7th Floor, Cité Dora 3 Building, Dora
P.O.Box 70611
Antelias, Lebanon
Tel.: +961 1 244200
Fax: +966 1 253535
E-Mail: info@khouryhome.com
Internet: www.khouryhome.com

Luxembourg

Ser-Tec
Rue du Chateau d' Eau
3364 Leudelange
Tel.: +352 37 94 94 402
Fax: +352 37 94 94 400

Macedonia

Agrotehna
St. Prvomajska BB
1000-Skopje
MACEDONIA
E-Mail: servis@agrotehna.com.mk
Tel.: +389 2 / 24 45 009 or - 019
Fax: +389 2 24 63 270

Magyarország

Dora-Land Kft.
2161 Csomád Szent István utca 13.
Tel.: (+36)70-884-9477
E-mail: sales@doraland.hu

Malta

Crosscraft Co Ltd
Valletta Road
Paola. PLAT1511
Malta
Tel: +356 21805805
+356 79498432
E-Mail: clyde@crosscraft.com.mt

Maroc

BS Cast
15, Rue Jules Cesar
Résidence Sofia
RDC Roches Noires
Casablanca
Fax: +212 5 22 24 40 34
TEL Port: +212 6 61 28 60 88

Nederland

Severin Nederland B.V.
Wittweg 60
1431 GZ Aalsmeer
Tel.: 0297-347054
info@severin.nl.com

Norway

F&H of Scandinavia A/S
Trollåsveien 34
1414 Trollåsen
Tel.: +47 9244 8641
Fax: +47 6689 2070
E-Mail: info@fh-as.no

Oman

A.A.K & Partners L.L.C.
P.O.Box-1650, Muttrah
Postal Code - 114
Sultanate of Oman
Tel.: +968 24834470
Fax: +968 24835186
E-Mail: aakp11c@gmail.com

Philippines

COLOMBO MERCHANT PHILIPPINES, INC.
Mezzanine 1, South Center Tower
2206 Venture Street, Madrigal Business Park
Alabang, Muntinlupa City
Tel.: 809 34 41
E-Mail: severinconsumercare@colombophils.com.ph

Polska

Severin Polska Sp.z o.o.
Al.Jerozolimskie 56 C
00-803 Warszawa
Tel.: +48 882 000 370
E-Mail: reklamacje@severin.pl

Serbia

Refot B
Pčinjska 17,
11 000 Beograd, Srbija
Tel.: +381 11 744-7038
E-mail: www.refot.com

Singapore

Beste (S) Pte. Ltd.
Tagore Building
6 Tagore Drive, #03-04
Singapore 2787623
Tel.: +65 6455 0005
Fax: +65 6455 4010
Web: www.bestecom.sg
E-Mail: info@beste.com.sg

Slovenia

SEVTIS d.o.o.
Smartinska 130
1000 Ljubljana
Tel.: +386 1 542 1927
Fax: +386 1 542 1926

Slovak Republic

BVZ Commerce s.r.o.
Parkerova 618
CZ 25067 Klecany
Tel.: +420 233 55 94 74
Fax: +420 233 55 81 59

South Africa

AL&CD Ashley (PTY) Ltd.
3rd Floor, Grove Exchange
9 Grove Avenue
Claremont
South Africa
7708
Tel: +27 21 674 0294
Fax: +27 21 674 0295
Web: http://www.alcdashley.co.za
Mail: service@alcdashley.co.za

Svenska

Rakspecialisten HS
Möllevångsgatan 34
214 20 Malmö
Tel.: +46 40 12 07 70
Fax: +46 40 6 11 03 35

E-Mail: info@rakspecialisten.se

Switzerland

BLUEPOINT Service Sagl
Via Cantonale 14
CH-6917 Barbengo
Tel.: +41 91 980 49 72
Fax: +41 91 605 37 35
E-Mail: info@bluepoint-service.ch

Thailand

Verasu Ltd. part.
83/7 Wireless Rd., Lumpini,
Patumwan, Bangkok 10330
Tel.: +662 254 81 008
E-Mail: askverasu@verasu.com

United Kingdom

Homespares Centres Limited
Firwood Industrial Estate
Thicketford Road
Bolton, BL2 3TR
Tel.: 01204 558160
Fax: 01204 558169
E-Mail: office@hscl.info
Web: www.hscl.info

Vietnam

BRAND PARTNER
CITY TINHH DOI TAC NHAN HIEU
2/7 NGUYEN THANH Y
DA KAO WARD, DISTRICT 1
HO CHI MINH CITY, VIETNAM
Tel.: +84 862 899 648
Fax: +84 862 899 649
E-Mail: info@brandpartner.vn

Stand: 12.2017

SEVERIN Elektrogeräte GmbH

Röhre 27

D-59846 Sundern

Tel +49 2933 982-0

Fax +49 2933 982-1333

information@severin.de

Technische Änderungen vorbehalten. / Model specifications are subject to change.
I/M No.: 9486.0000