



**TO 2034  
2045**

<b>DE</b>	Gebrauchsanweisung	Toastofen	4
<b>GB</b>	Instructions for use	Toasting oven	9
<b>FR</b>	Mode d'emploi	Mini four réchauffeur	14
<b>NL</b>	Gebruiksaanwijzing	Toast-oven	19
<b>ES</b>	Instrucciones de uso	Mini Horno Tostador	24
<b>IT</b>	Manuale d'uso	Forno tostapane	29
<b>DK</b>	Brugsanvisning	Toastovn	34
<b>SE</b>	Bruksanvisning	Grillugn	39
<b>FI</b>	Käyttöohje	Grilliuuni	44
<b>PL</b>	Instrukcja obsługi	Piekarnik-Toster	49
<b>GR</b>	Οδηγίες χρήσεως	Φουρνάκι	55
<b>RU</b>	Руководство по эксплуатации	Печь - тостер	61

## **Liebe Kundin, lieber Kunde,**

wir wünschen Ihnen mit dem Qualitätsprodukt aus dem Hause SEVERIN viel Freude und bedanken uns für Ihr Vertrauen.

Die Marke SEVERIN steht seit über 120 Jahren für Beständigkeit, deutsche Qualität und Entwicklungskraft. Jedes Gerät wurde mit Sorgfalt hergestellt und geprüft.

Mit der sprichwörtlichen Sauerländer Gründlichkeit, Genauigkeit und Ehrlichkeit überzeugt das Familienunternehmen aus Sundern seit der Gründung 1892 mit innovativen Produkten Kunden in aller Welt.

In den sieben Produktgruppen Kaffee, Frühstück, Küche, Grillen, Haushalt, Personal Care und Kühlen & Gefrieren bietet SEVERIN mit über 250 Produkten ein umfassendes Elektrokleingeräte-Sortiment. Für jeden Anlass das richtige Produkt!

Lernen Sie die SEVERIN-Produktvielfalt kennen und besuchen Sie uns unter **[www.severin.de](http://www.severin.de)** oder **[www.severin.com](http://www.severin.com)**.

**Ihre  
Geschäftsleitung und Mitarbeiter  
der SEVERIN Elektrogeräte GmbH**

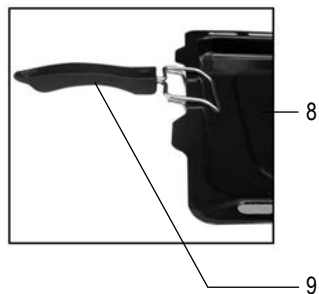
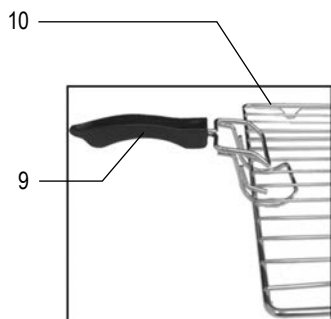

## Toastofen

Bitte die Gebrauchsanweisung sorgfältig vor der Benutzung des Gerätes durchlesen und für den weiteren Gebrauch aufbewahren. Das Gerät darf nur von Personen benutzt werden, die mit den Sicherheitsanweisungen vertraut sind.

### Anschluss

Das Gerät nur an eine vorschriftsmäßig installierte Schutzkontaktsteckdose anschließen. Die Netzspannung muss der auf dem Typenschild des Gerätes angegebenen Spannung entsprechen. Das Gerät entspricht den Richtlinien, die für die CE-Kennzeichnung verbindlich sind.

### Aufbau

1. Temperaturregler
2. Kontrollleuchte
3. 4-Stufen-Schalter
4. Timer
5. Anschlussleitung
6. Tür
7. Türgriff
8. Backblech
9. Griff
10. Grillrost
11. Krümelblech
12. Heizelement

### Sicherheitshinweise

-  **Achtung!** Während des Betriebes des Gerätes kann die Temperatur der berührbaren Oberflächen sehr hoch sein.

### Verbrennungsgefahr!

- Um Gefährdungen zu vermeiden und um Sicherheitsbestimmungen einzuhalten, dürfen Reparaturen am Gerät und an der Anschlussleitung nur durch unseren Kundendienst durchgeführt werden. Daher im Reparaturfall unseren Kundendienst telefonisch oder per Mail kontaktieren (siehe Anhang).
- Vor jeder Reinigung den Netzstecker ziehen und das Gerät abkühlen lassen.
- Das Gerät darf aus Gründen der elektrischen Sicherheit nicht mit Flüssigkeiten behandelt oder gar darin eingetaucht werden.
- Nach der Benutzung muss das Gerät gereinigt werden. Hinweise dazu bitte dem Abschnitt ‚Reinigung und Pflege‘ entnehmen.
- Das Gerät ist nicht dazu

bestimmt, mit einer externen Zeitschaltuhr oder einem separaten Fernwirkssystem betrieben zu werden.

- Das Gerät kann von Kindern ab 8 Jahren sowie von Personen mit reduzierten physischen, sensorischen oder mentalen Fähigkeiten oder Mangel an Erfahrung und/oder Wissen benutzt werden, wenn sie beaufsichtigt oder bezüglich des sicheren Gebrauchs des Gerätes unterwiesen wurden und die daraus resultierenden Gefahren verstanden haben.
- Kinder dürfen nicht mit dem Gerät spielen.
- Reinigung und Benutzer-Wartung dürfen nicht durch Kinder durchgeführt werden, es sei denn sie sind 8 Jahre und älter und werden beaufsichtigt.
- Kinder jünger als 8 Jahre

sind vom Gerät und der Anschlussleitung fernzuhalten.

- Kinder von Verpackungsmaterial fernhalten. Es besteht u.a. Erstickungsgefahr!
- Vor der Inbetriebnahme das komplette Gerät inkl. Anschlussleitung und eventueller Zubehörteile auf Mängel und Beschädigungen überprüfen, die die Funktionssicherheit des Gerätes beeinträchtigen könnten. Falls das Gerät z.B. zu Boden gefallen ist oder an der Anschlussleitung gezogen wurde, können von außen nicht erkennbare Schäden vorliegen. In diesen Fällen das Gerät nicht in Betrieb nehmen.
- Berühren Sie nicht die offenliegenden Heizelemente.
- Das Krümelblech muss unbedingt bei jedem Gebrauch unter den Heizelementen liegen!
- Überhitzte Öle und Fette können sich leicht entzünden. Daher darauf achten, dass kein Fett, z.B. durch ein überfülltes Backblech, auf die eingeschalteten Heizelemente tropft.
- Das Gerät nur unter Aufsicht benutzen.
- Das Gerät nicht im Freien aufstellen.
- Es muss eine ausreichende Luftzirkulation gewährleistet sein. Daher dürfen keine Gegenstände auf das Gerät gelegt werden und zu den Wänden müssen folgende Abstände eingehalten werden:
  - Seitlich: 12 cm
  - Hinten: 12 cm
  - Oben: 30 cm
- Das Gerät darf nicht in einen Schrank eingebaut werden. Die Montage des



Gerätes direkt unter einer Platte oder einem Schrank ist nicht erlaubt.

- Die Aufstellfüße des Gerätes dürfen nicht entfernt werden.
- Betreiben Sie das Gerät nicht in der Nähe oder unterhalb von Vorhängen, Hängeschränken oder anderen brennbaren Materialien.
- Stellen Sie das Gerät auf eine wärmebeständige und spritzunempfindliche Unterlage. Das Gerät nicht auf heiße Oberflächen (z.B. Herdplatten o.ä.) oder in die Nähe von offenen Gasflammen stellen.
- Die Anschlussleitung darf heiße Geräteteile nicht berühren.
- Die Anschlussleitung nicht herunterhängen lassen.
- **Das Gerät ausschalten und den Netzstecker ziehen,**
  - nach jedem Gebrauch,
  - bei Störungen während des Betriebes,
  - vor jeder Reinigung des Gerätes.
- Den Netzstecker nicht an der Anschlussleitung aus der Steckdose ziehen, fassen Sie den Netzstecker an.
- Wird das Gerät falsch bedient oder zweckentfremdet verwendet, kann keine Haftung für evtl. auftretende Schäden übernommen werden.
- Das Gerät ist dazu bestimmt, im Haushalt und ähnlichen Anwendungen verwendet zu werden, wie z.B.
  - in Läden, Büros und ähnlichen Arbeitsumgebungen,
  - in landwirtschaftlichen Betrieben,
  - von Kunden in Hotels, Motels und weiteren typischen Wohnumgebungen,
  - in Frühstückspensionen.

## Temperaturregler

Mit Hilfe des Reglerknebels kann die gewünschte Temperatur gewählt werden.

## 4-Stufen-Schalter

- Beide Heizelemente ausgeschaltet
-  Oberhitze
-  Oberhitze und Unterhitze
-  Unterhitze

Die Heizelemente werden erst mit dem Timer eingeschaltet.

## Timer

Mit dem Timer kann eine bestimmte Einschaltdauer (max. 60 Minuten) eingestellt werden.

Zum Abschalten des Gerätes drehen Sie den Knebel zurück auf die Position **0**.

Wenn Sie eine bestimmte Zeit einstellen wollen, drehen Sie den Knebel im Uhrzeigersinn auf die gewünschte Zeit.

Zum Einstellen von Zeiten kleiner als 10 Minuten, drehen Sie den Knebel erst über diese Zeit hinaus und dann langsam auf die gewünschte Zeit zurück. Nach Ablauf der eingestellten Zeit ertönt ein Signalton und die Heizelemente werden abgeschaltet. Zum Abschalten des Gerätes auch die Heizelemente ausschalten.

## Kontrollleuchte

Die Kontrollleuchte leuchtet solange das Gerät eingeschaltet ist. Ist der Timer abgelaufen oder wird der Timer auf die Position **0** gedreht, erlischt die Kontrollleuchte.

## Vor der ersten Benutzung

- Gerät reinigen (siehe *Reinigung und Pflege*) und evtl. Verpackungsreste und Einlagen vollständig entfernen.

- Das Gerät vor der ersten Benutzung mit eingeschalteter Ober- und Unterhitze bei maximaler Temperatureinstellung ca. 15 Minuten aufheizen. Dabei kann ein leichter Geruch entstehen, der sich jedoch nach kurzer Zeit verliert. Daher für ausreichende Lüftung sorgen.

## Bedienung





- Kontrollieren Sie vor jeder Inbetriebnahme, ob das Krümelblech unter den Heizelementen der Unterhitze liegt.
- Heizen Sie den Backraum mit eingeschalteter Ober- und Unterhitze bei geschlossener Tür einige Minuten auf. Drehen Sie dazu den Reglerknebel auf die gewünschte Temperatur und den Einstellknebel des Timers auf die gewünschte Aufheizzeit.
- Bestücken Sie den Grillrost. Benutzen Sie bei fetthaltigem oder feuchtem Gut das Backblech, damit kein Fett oder Flüssigkeit in das Gerät tropft.
- Schließen Sie die Tür, drehen Sie den Reglerknebel auf die gewünschte Temperatur und den Einstellknebel des Timers auf die gewünschte Garzeit.
- Zum Überbacken können Sie wahlweise auf die Schaltstufe Oberhitze oder Ober- und Unterhitze umschalten.
- Auch während des Backvorganges können Sie die Schaltstufen wechseln.
- Nach Ablauf der eingestellten Garzeit werden die Heizelemente automatisch durch den Timer abgeschaltet.
- Um den Garvorgang vorzeitig zu beenden oder das Gerät im Dauerbetrieb auszuschalten, drehen Sie den Timer auf 0.
- Benutzen Sie beim Öffnen der heißen

Glastür nur den Türgriff.

- Verwenden Sie bei der Entnahme des Backbleches und Grillrostes nur den Griff.
- Das heiße Backblech bzw. den Grillrost nur auf eine wärmebeständige Unterlage stellen.
- Drehen Sie den Temperaturregler nach Beendigung der Speisenzubereitung in die niedrigste Schaltstellung und den 4-Stufen-Schalter auf die Stellung ●.
- Ziehen Sie den Netzstecker.

## Garzeiten

Die angegebenen Grill- bzw. Backzeiten sind Durchschnittswerte, da jedes Grill- bzw. Backgut unterschiedlich beschaffen ist; beachten Sie auch die Herstellerempfehlungen.

Speise	Temperatur / Schaltstufe	Garzeit
Pizza (tiefgekühlt)	220°C 	13-15 Min.
Toast Hawaii	220°C 	10-14 Min.
Baguette (tiefgekühlt)	220°C 	15-16 Min.
Plätzchen	175°C 	15-17 Min.
Kuchen	150°C 	50-60 Min.

## Reinigung und Pflege

- Vor jeder Reinigung den Netzstecker ziehen und das Gerät abkühlen lassen.
- Das Gerät darf aus Gründen der elektrischen Sicherheit nicht mit Flüssigkeiten behandelt oder gar darin eingetaucht werden.

- Keine scharfen und scheuernden Reinigungsmittel oder Backofenspray verwenden.
- Das Gehäuse mit einem leicht angefeuchteten Tuch reinigen.
- Backblech und Grillrost können mit einem milden, handelsüblichen Spülmittel oder in der Spülmaschine gereinigt werden.
- Sollte es erforderlich sein, kann das Krümelblech entnommen werden. Nach der Reinigung das Krümelblech unbedingt wieder unter die Heizelemente legen.

### Ersatzteile und Zubehör

Ersatzteile oder Zubehör können bequem im Internet auf unserer Homepage [www.severin.de](http://www.severin.de) unter dem Unterpunkt „Service / Ersatzteil-Shop“ bestellt werden.

Kaufdatum. In diesem Zeitraum beseitigen wir kostenlos alle Mängel, die nachweislich auf Material- oder Fertigungsfehlern beruhen und die Funktion wesentlich beeinträchtigen. Weitere Ansprüche sind ausgeschlossen. Von der Garantie ausgenommen sind: Schäden, die auf Nichtbeachtung der Gebrauchsanweisung, unsachgemäße Behandlung oder normalen Verschleiß zurückzuführen sind, ebenso leicht zerbrechliche Teile wie z. B. Glas, Kunststoff oder Glühlampen. Die Garantie erlischt bei Eingriff nicht von SEVERIN autorisierter Stellen. Sollte eine Reparatur erforderlich werden, setzen Sie sich bitte telefonisch oder per Mail mit unserem Kundendienst in Verbindung. Die Kontaktdaten finden Sie im Anhang der Anleitung.

### Entsorgung



Geräte, die mit diesem Symbol gekennzeichnet sind, müssen getrennt vom Hausmüll entsorgt werden. Diese Geräte enthalten wertvolle Rohstoffe, die wiederverwertet werden können. Eine ordnungsgemäße Entsorgung schützt die Umwelt und die Gesundheit Ihrer Mitmenschen. Ihre Gemeindeverwaltung bzw. Ihr Fachhändler gibt Auskunft über die ordnungsgemäße Entsorgung.

### Garantie

Von den nachfolgenden Garantiebedingungen bleiben die gesetzlichen Gewährleistungsrechte gegenüber dem Verkäufer und eventuelle Verkäufergarantien unberührt. Wenden Sie sich im Garantiefall daher direkt an den Fachhändler. Zusätzlich gewährt SEVERIN eine Herstellergarantie von zwei Jahren ab



## Toasting oven

### Dear Customer,

Before using the appliance, please read the following instructions carefully and keep this manual for future reference. The appliance must only be used by persons familiar with these instructions.

### Connection to the mains supply

The appliance should only be connected to an earthed socket installed in accordance with the regulations. Make sure that the supply voltage corresponds with the voltage marked on the rating label of the appliance. This product complies with all binding CE labelling directives.

### Familiarisation

1. Temperature control
2. Indicator lamp
3. 4-position switch
4. Timer
5. Power cord with plug
6. Door
7. Door handle
8. Baking tray
9. Handle
10. Grill rack
11. Crumb tray
12. Heating element

### Important safety instructions

-  **Warning:** the door as well as the accessible surfaces of the appliance become hot during operation. Burns can occur

- from touching the hot parts!
- In order to avoid hazards, repairs to this electrical appliance or its power cord must be carried out by our customer service. If repairs are needed, please send the appliance to our customer service department (see appendix).
- Before cleaning the appliance, ensure it is disconnected from the power supply and has cooled down completely.
- To avoid the risk of electric shock, do not clean the appliance with water and do not immerse it in water.
- Always clean the appliance after use. For detailed information, please refer to the section '*General care and cleaning*'.
- The appliance is not intended to be operated by means of an external timer

or separate remote-control system

- This appliance may be used by children (at least 8 years of age) and by persons with reduced physical, sensory or mental capabilities, or lacking experience and knowledge, provided they have been given supervision or instruction concerning the use of the appliance and fully understand all dangers and safety precautions involved.
- Children must not be permitted to play with the appliance.
- Children must not be permitted to carry out any cleaning or maintenance work on the appliance unless they are supervised and at least 8 years of age.
- The appliance and its power cord must be kept well away from children under 8 at all

times.

- **Caution:** Keep any packaging materials well away from children – such materials are a potential source of danger, e.g. of suffocation.
- Every time the appliance is used, the main body including the power cord as well as any attachment fitted should be checked thoroughly for any defects. Should the appliance, for instance, have been dropped onto a hard surface, or if excessive force has been used to pull the power cord, it must no longer be used: even invisible damage may have adverse effects on the operational safety of the appliance.
- Do **not** touch the heating elements.
- Before the appliance is used, the crumb tray must be fitted in its proper position under the lower heating elements.
- Overheated oil or fat may ignite. Therefore do not overfill the baking tray; this will prevent fat from dripping onto the heating elements below.
- Do not leave the appliance unattended while in use.
- Do not use the appliance outdoors.
- Sufficient ventilation must be ensured at all times. Do not place any objects on the unit, and make sure that the following minimum distances from any wall or other object are maintained:
  - Side: 12 cm
  - Rear: 12 cm
  - Top: 30 cm
- The unit must not be installed inside a cupboard; when positioning the unit, also ensure that it is not placed directly underneath a shelf or any other similar object.
- The feet on the base of the unit must not



be removed.

- Do not position or operate the appliance close to or underneath any wall-cupboards or hanging objects such as curtains or any inflammable materials.
- During operation, the appliance must be placed on a heat-resistant surface, impervious to splashes and stains. Do not position the appliance on or near hot surfaces, open flames or inflammable vapours.
- Do not allow the power cord to touch any hot parts of the appliance.
- Do not let the power cord hang free.
- **Always switch off and remove the plug from the wall socket**
  - after use, as well as
  - in cases of malfunction, and
  - during cleaning.
- When removing the plug from the wall socket, never pull on the power cord; always grip the plug itself.
- No responsibility is accepted if damage results from improper use, or if these instructions are not complied with.
- This appliance is intended for domestic or similar applications, such as
  - in shops, offices and other similar working environments,
  - in agricultural working environments,
  - by customers in hotels, motels etc. and similar establishments,
  - in bed-and breakfast type environments.

## Temperature control

With the temperature control knob, the temperature can be set to the desired level.

## 4-position switch settings

- No setting selected
-  Upper heat
-  Upper and lower heat
-  Lower heat

The heating elements will only come on once the timer is activated.

## Timer

The timer can be used for either selecting a certain cooking time (up to 60 minutes).

To turn the unit off, turn the switch to position **0**. To pre-programme the cooking time, turn the switch clockwise to the desired time.

To set a time of less than 10 minutes, turn the timer to a somewhat higher setting first and then slowly turn it back to the desired time setting. After the pre-programmed time has elapsed, an acoustic signal indicates that the heating elements are switched off. To switch off the entire appliance, the heating elements must be switched off as well.

## Indicator lamp

The indicator lamp lights up when the appliance is switched on. It goes out once the pre-programmed time has elapsed, or if the switch is turned back to position **0**.

## Start up





- Clean the appliance (see *General care and cleaning*) and remove any packing materials completely.
- Before using the appliance for the first time, let it heat up for 15 minutes with both heating elements on. When the appliance is first switched on, a slight smell may be emitted. This is normal and will only last for a very short time. Ensure sufficient ventilation.

## Operation

- Before using the appliance, make sure that the crumb tray is fitted in its proper position underneath the lower heating element.
- Pre-heat the oven compartment for several minutes with the door closed, using both heating elements. Set the temperature control knob to the required level and use the timer control to select the desired pre-heating time.
- Place the food to be cooked on the grill rack. When cooking food containing fat or moisture, use the baking tray to stop any drips into the interior of the appliance.
- Close the door, set the temperature control to the required level and use the timer knob to select the desired cooking time.
- For baking or grilling from above, either the upper or the upper and lower elements may be selected.
- The switch settings may be changed during the cooking process.
- After the pre-programmed cooking time has elapsed, the timer will automatically switch off the heating elements.
- To interrupt the cooking process, or to switch off the oven during continuous operation, set the timer switch to 0.
- Always use the door handle to open the glass door after use, when it is hot.
- When removing the baking tray or grill rack, use the baking tray handle provided.
- Always place the hot baking tray or grill rack on a heat-resistant surface.
- After cooking, always turn the temperature control to its lowest setting, and the 4-position switch to its ●-position.
- Remove the plug from the wall socket.

## Cooking times

The grilling/cooking times listed are approximate only, as each type of food is of a different nature and consistency; please also refer to the information contained on the food packaging.

Food	Temperature / switch setting	Grilling / cooking time
Pizza (deep-frozen)	220°C 	13-15 mins.
'Hawaii' Toast	220°C 	10-14 mins.
Baguette (deep-frozen)	220°C 	15-16 mins.
Cookies, biscuits	175°C 	15-17 mins.
Cakes, pastry	150°C 	50-60 mins.

## General care and cleaning

- Before cleaning the appliance, ensure it is disconnected from the power supply and has completely cooled down.
- To avoid the risk of electric shock, do not clean the appliance with water and do not immerse it in water.
- Do not use abrasives, harsh cleaning solutions or spray-type oven cleaners.
- The exterior of the housing may be cleaned with a damp, lint-free cloth.
- The baking tray and grill rack may be cleaned using hot water and a mild detergent, or in a dish-washer.
- If necessary, the crumb tray may be removed and cleaned using hot water and a mild detergent. Be sure to replace it in the proper position underneath the

heating element after cleaning.

### **Disposal**



Devices marked with this symbol must be disposed of separately from your household waste, as they contain valuable materials which can be recycled. Proper disposal protects the environment and human health. Your local authority or retailer can provide information on the matter.

### **Guarantee**

This product is guaranteed against defects in materials and workmanship for a period of two years from the date of purchase. Under this guarantee the manufacturer undertakes to repair or replace any parts found to be defective, providing the product is returned to one of our authorised service centres. This guarantee is only valid if the appliance has been used in accordance with the instructions, and provided that it has not been modified, repaired or interfered with by any unauthorised person, or damaged through misuse.

This guarantee naturally does not cover wear and tear, nor breakables such as glass and ceramic items, bulbs etc. This guarantee does not affect your statutory rights, nor any legal rights you may have as a consumer under applicable national legislation governing the purchase of goods. If the product fails to operate and needs to be returned, pack it carefully, enclosing your name and address and the reason for return. If within the guarantee period, please also provide the guarantee card and proof of purchase.

## Mini four réchauffeur

### Chère cliente, Cher client,

Avant d'utiliser cet appareil, veuillez lire soigneusement les instructions suivantes et conserver ce manuel pour future référence. L'appareil doit être utilisé exclusivement par des personnes familiarisées avec les présentes instructions.

### Branchement au secteur

Cet appareil ne doit être branché que sur une prise de terre installée selon les normes en vigueur. Assurez-vous que la tension d'alimentation correspond à la tension indiquée sur la fiche signalétique de l'appareil. Ce produit est conforme à toutes les directives relatives au marquage "CE".

### Familiarisez-vous avec votre appareil

1. Sélecteur de température
2. Témoin lumineux
3. Commutateur 4 positions
4. Minuterie
5. Cordon d'alimentation avec fiche
6. Porte
7. Poignée de la porte
8. Plaque
9. Poignée
10. Grille
11. Plat ramasse-miettes
12. Résistance

### Importantes consignes de sécurité



**Attention !** La porte

et les surfaces accessibles de l'appareil deviennent très chaudes,

danger de brûlures!

- Afin d'éviter tout risque de blessures, les réparations de cet appareil électrique ou de son cordon d'alimentation doivent être effectuées par notre service clientèle. Si des réparations sont nécessaires, veuillez envoyer l'appareil à notre service après-vente (voir appendice).
- Débranchez toujours la fiche de la prise murale et laissez refroidir l'appareil avant de le nettoyer.
- Pour éviter le risque de chocs électriques, ne pas nettoyer l'appareil à l'eau et ne pas le plonger dans l'eau.
- Nettoyez toujours l'appareil après utilisation. Pour des informations plus détaillées, veuillez vous référer au paragraphe '*Entretien et nettoyage*'.

- L'appareil n'est pas destiné à être utilisé avec un programmateur externe ou une télécommande indépendante.
- Cet appareil peut être utilisé par des enfants (à partir de 8 ans) et par des personnes souffrant de déficiences physiques, sensorielles ou mentales, ou manquant d'expérience ou de connaissances, s'ils ont été formés à l'utilisation de l'appareil et ont été supervisés, et s'ils en comprennent les dangers et les précautions de sécurité à prendre.
- Les enfants ne sont pas autorisés à jouer avec l'appareil.
- Les enfants ne doivent pas être autorisés à nettoyer ou entretenir l'appareil à moins d'être supervisés et d'avoir plus de 8 ans.
- L'appareil et son cordon d'alimentation doivent être, à tout moment, tenus hors de portée des enfants de moins de 8 ans.
- **Attention** : Tenez les enfants à l'écart des emballages, qui représentent un risque potentiel, par exemple, de suffocation.
- Avant toute utilisation, vérifiez soigneusement que l'appareil, son cordon d'alimentation et ses accessoires ne présentent aucun signe de détérioration qui pourrait avoir un effet néfaste sur la sécurité de fonctionnement de l'appareil. Au cas où l'appareil, par exemple, serait tombé sur une surface dure, ou si une force excessive aurait été employée pour tirer sur le cordon d'alimentation, il ne doit plus être utilisé.
- **Ne touchez pas** aux résistances.
- Avant d'utiliser l'appareil, le plat ramasse-miettes doit être installé correctement sous la résistance inférieure.
- L'huile ou la graisse trop chaude peut s'enflammer. Par conséquent, ne remplissez pas trop la plaque de cuisson; ceci afin que l'huile ou la graisse ne goutte pas sur la résistance en-dessous.
- Ne laissez pas l'appareil en fonctionnement sans surveillance.
- Ne pas utiliser l'appareil à l'extérieur.
- Une aération suffisante doit être constamment assurée. Ne placez aucun objet sur l'appareil et veillez à ce que les distances minimales suivantes soient respectées entre l'appareil et le mur ou tout autre objet:  
Côtés: 12 cm

Arrière: 12 cm



Hauteur: 30 cm

- L'appareil ne doit pas être installé dans une armoire. Evitez aussi, au moment de mettre l'appareil en place, de l'installer directement sous une armoire ou tout autre objet analogue.
- Les pieds de l'appareil ne doivent pas être enlevés.
- N'utilisez pas l'appareil sous ou à proximité de rideaux, buffets ou autres matériaux inflammables.
- Posez l'appareil sur une surface plate et résistante aux éclaboussures. Ne le posez pas sur une surface chaude, comme une cuisinière, ou près d'une flamme.
- Ne laissez pas le cordon toucher les surfaces chaudes de l'appareil.
- Ne laissez pas pendre le cordon.
- **Eteignez l'appareil et débranchez-le de la prise secteur**
  - après l'emploi,
  - en cas de fonctionnement défectueux,
  - avant de nettoyer l'appareil.
- Pour débrancher le cordon de la prise murale, ne tirez jamais sur le câble mais servez-vous de la fiche.
- Le fabricant décline toute responsabilité en cas de dégâts dus à une mauvaise utilisation ou au non-respect des consignes de sécurité.
- Cet appareil est destiné à une utilisation domestique ou similaire, telle que
  - dans des bureaux et autres locaux commerciaux,
  - dans des organisations agricoles,
  - par la clientèle dans les hôtels, motels et établissements similaires,
  - et dans des maisons d'hôtes.

## Sélecteur de température

Le sélecteur de température sera utilisé pour choisir le niveau de cuisson souhaité.

## Les 4 positions de réglage du commutateur

- pas de réglage sélectionné
-  Résistance supérieure
-  Résistances supérieure et inférieure
-  Résistance inférieure

Les résistances ne se mettent en marche qu'une fois la minuterie activée.

## Minuterie

La minuterie peut être utilisée soit pour sélectionner un certain temps de cuisson (jusqu'à 60 minutes).

Pour éteindre l'appareil, faites tourner le bouton de réglage jusqu'à la position **0**. Pour pré-programmer un temps de cuisson, faites tourner le bouton de réglage dans le sens des aiguilles d'une montre jusqu'au temps de cuisson désiré.

Pour déterminer un temps de cuisson de moins de 10 minutes, réglez la minuterie sur un temps de cuisson légèrement supérieur puis retournez doucement en arrière pour l'arrêter sur le temps de cuisson voulu. Dès que le temps de cuisson présélectionné est écoulé, un signal sonore retentit et les résistances s'éteignent. Pour éteindre complètement l'appareil, vous devez mettre le commutateur hors tension.

## Voyant

Le voyant s'allume lorsque l'appareil est mis sous tension. Il s'éteint dès que le temps de cuisson pré-programmé s'est écoulé, ou si le bouton de réglage est replacé sur la position **0**.



**Avant la première utilisation**

- Nettoyez l'appareil avant de l'utiliser pour la première fois en suivant les instructions figurant dans le paragraphe *Entretien et nettoyage* et éliminez tous les résidus éventuels de l'emballage.
- Faites chauffer le four à vide avec les résistances supérieure et inférieure pendant 15 minutes environ. L'appareil dégagera une odeur typique de neuf qui se dispersera rapidement. Assurez-vous que la ventilation est suffisante.

**Utilisation**





- Avant d'utiliser l'appareil, vérifiez toujours que le plat ramasse-miettes est correctement installé sous la résistance inférieure.
- Préchauffez le four avec les deux résistances pendant quelques minutes en gardant la porte fermée. Réglez le thermostat à la température requise et choisissez le temps de préchauffage requis à l'aide du bouton de réglage de la minuterie.
- Placez les aliments à cuire sur la grille. Il est préférable de cuire les aliments gras ou juteux dans la poêle, afin d'éviter que la graisse ou le jus ne s'infilte dans l'appareil.
- Fermez la porte, réglez le thermostat sur la température désirée et sélectionnez le temps de cuisson requis à l'aide de la minuterie.
- Pour griller ou gratiner, vous pouvez allumer la résistance supérieure ou les deux résistances, supérieure et inférieure.
- Les niveaux de cuisson peuvent être changés pendant la cuisson.
- Dès que le temps de cuisson présélectionné est écoulé, les résistances

s'éteignent automatiquement.

- Pour arrêter la cuisson, ou pour interrompre le fonctionnement en continu, réglez la minuterie sur **0**.
- Ouvrez toujours la porte vitrée du four en fin de cuisson à l'aide de la poignée.
- Utilisez la poignée de la plaque ou de la grille pour retirer celles-ci du four.
- Posez toujours la plaque de cuisson et la grille sur une surface résistant à la chaleur.
- A la fin de la cuisson, remplacez toujours le thermostat sur la température la plus basse, et le commutateur sur la position ●.
- Débranchez l'appareil.

**Temps de cuisson**

Les temps de cuisson sont uniquement donnés à titre indicatif, dans la mesure où chaque aliment diffère de par sa nature et sa consistance. Reportez-vous également aux indications fournies sur l'emballage des aliments.

Aliment	Température / réglage	Temps de grillage/ cuisson
Pizza (surgelée)	220°C 	13-15 mn.
Toast Hawaii	220°C 	10-14 mn.
Baguette (surgelée)	220°C 	15-16 mn.
Cookies, biscuits	175°C 	15-17 mn.
Gâteaux, pâtisseries	150°C 	50-60 mn.

## Entretien et nettoyage

- Avant de nettoyer l'appareil, débranchez toujours la fiche de la prise de courant et laissez l'appareil refroidir suffisamment.
- Pour éviter tout risque de choc électrique, ne nettoyez pas l'appareil en le plongeant dans l'eau.
- N'utilisez pas de produits de nettoyage abrasifs ou durs, ni de bombes décape-four.
- Vous pouvez nettoyer l'extérieur de l'appareil avec un chiffon humide et non pelucheux.
- La plaque de cuisson et la grille peuvent être nettoyées à l'eau chaude avec un liquide vaisselle ou au lave-vaisselle.
- Si nécessaire, le plat ramasse-miettes peut être enlevé et nettoyé à l'eau chaude additionnée d'un détergeant doux. Après nettoyage, vérifiez à le remettre en place sous la résistance inférieure.

## Mise au rebut



Les appareils qui portent ce symbole doivent être collectés et traités séparément de vos déchets ménagers, car ils contiennent des matériaux précieux qui peuvent être recyclés. En vous débarrassant correctement de ces appareils, vous contribuez à la prévention de potentiels effets négatifs sur la santé humaine et l'environnement. Votre mairie ou le magasin auprès duquel vous avez acquis l'appareil peuvent vous donner des informations à ce sujet.

## Garantie

Cet appareil est garanti par le fabricant pendant une durée de deux ans à partir de la date d'achat, contre tous défauts de matière et vices de fabrication. Au cours de cette période, toute pièce défectueuse sera remplacée gratuitement. Cette garantie ne couvre pas l'usure normale de l'appareil, les pièces cassables telles que du verre, des ampoules, etc., ni les détériorations provoquées par une mauvaise utilisation et le non-respect du mode d'emploi. Aucune garantie ne sera due si l'appareil a fait l'objet d'une intervention à titre de réparation ou d'entretien par des personnes non-agrèées par nous-mêmes. Cette garantie n'affecte pas les droits légaux des consommateurs sous les lois nationales applicables en vigueur, ni les droits du consommateur face au revendeur résultant du contrat de vente/d'achat. Si votre appareil ne fonctionne plus normalement, veuillez l'adresser, sous emballage solide, à une de nos stations de service après-vente agréées, muni de votre nom et adresse. Si vous retournez votre appareil pendant la période de garantie, n'oubliez pas de joindre à votre envoi la preuve de garantie (ticket de caisse, facture etc.) certifiée par le vendeur.

## Toast-oven

### Beste Klant,

Voordat men dit apparaat gebruikt, moet men de volgende instructies goed doorlezen en bewaar dit manueel voor latere referentie. Dit apparaat moet alleen gebruikt worden door personen bekend met de gebruiksaanwijzing.

### Aansluiting

Dit apparaat mag alleen worden aangesloten op een volgens de wet geïnstalleerd geaard stopcontact. Zorg ervoor dat de op het typeplaatje aangegeven spanning overeenkomt met de netspanning. Dit product komt overeen met de richtlijnen aangegeven op het CE-label.

### Beschrijving

1. Temperatuurregelknop
2. Controlelampje
3. 4-standenschakelaar
4. Tijd klok
5. Snoer met stekker
6. Deur
7. Deurhandel
8. Bakplaat
9. Hendel
10. Grillrek
11. Kruimellade
12. Verwarmingselement

### Belangrijke veiligheidsinstructies

-  **Wees erg voorzichtig:** de deur en de toegankelijke oppervlakken van dit

apparaat worden erg heet tijdens gebruik. Verbranding kan plaatsvinden bij het aanraken van hete onderdelen.

- Om risico's te voorkomen mogen reparaties aan dit elektrische apparaat of het netsnoer alleen uitgevoerd worden door onze klantenservice. Wanneer reparatie nodig is, stuur het dan aan de klantenservice van de fabrikant (zie aanhangsel).
- Haal altijd de stekker uit het stopcontact en laat het apparaat helemaal afkoelen voordat het schoonmaakt wordt.
- Om elektrische schokken te voorkomen dit apparaat nooit schoonmaken met water en nooit onder water dompelen.
- Maak het apparaat na gebruik altijd schoon.

Raadpleeg voor uitgebreide informatie de paragraaf 'Algemeen onderhoud en schoonmaken'.

- Dit apparaat is niet bedoeld voor gebruik met een externe tijdsklok of een aparte afstandsbediening.
- Dit apparaat mag gebruikt worden door kinderen (tenminste 8 jaar oud) en door personen met verminderde fysieke, zintuiglijke of mentale bekwaamheden, of met gebrek aan ervaring en kennis, indien zij onder begeleiding zijn of instructies ontvangen hebben over het gebruik van dit apparaat en de gevaren en veiligheidsvoorschriften volledig begrijpen.
- Kinderen mogen niet met het apparaat spelen.
- Kinderen mogen dit apparaat in geen

geval schoonmaken of onderhoudswerkzaamheden verrichten, tenzij onder toezicht van een volwassene en ze tenminste 8 jaar oud zijn.

- Het apparaat en het netsnoer moeten altijd goed weggehouden worden van kinderen die jonger zijn dan 8 jaar.
- **Waarschuwing:** houdt kinderen uit de nabijheid van inpakmateriaal, omdat deze een bron van gevaar zijn, bijv. voor verstikking.
- Voordat het apparaat wordt gebruikt moet zowel de hoofdeenheid inclusief het netsnoer, evenals elk hulpstuk dat wordt aangebracht, eerst zorgvuldig op eventuele defecten gecontroleerd worden. In geval het apparaat, bijvoorbeeld, op een hard oppervlak is gevallen, of wanneer men met overdadige kracht aan het netsnoer getrokken heeft, mag men het niet meer gebruiken: zelfs een onzichtbare beschadiging kan ongewenste effecten hebben op de gebruiksveiligheid van het apparaat.
- De verwarmingselementen **niet** aanraken.
- Voordat het apparaat wordt gebruikt, moet de kruimellade in de juiste positie onder de onderste verwarmingselementen geplaatst worden.
- Oververhitte olie of vet kan ontbranden. Vul daarom de bakplaat niet te vol; dit zal voorkomen dat er vet op de

onderliggende verwarmingselementen gaat druppelen.

- Laat dit apparaat nooit onbeheerd achter.
- Gebruik het apparaat niet buitenshuis.
- Voldoende ventilatie moet altijd aanwezig zijn. Plaats nooit voorwerpen op het apparaat en zorg ervoor dat er voldoende ruimte aanwezig is tussen het apparaat, de muur en andere voorwerpen.

Zijkant: 12 cm

Achterkant: 12 cm

Bovenkant: 30 cm

- Het apparaat mag niet in een kast geplaatst worden. Wanneer men het apparaat plaatst, ervoor zorgen dat het niet direct onder een keukenkastje of een ander voorwerp geplaatst wordt.
- De poten aan de onderkant van het apparaat mogen niet verwijderd worden.
- Plaats dit apparaat nooit bij of onder overhangende kasten of gordijnen of andere brandbare materialen.
- Plaats dit apparaat tijdens gebruik op een hittebestendige ondergrond ondoordringbaar voor spetters en vlekken. Plaats het apparaat nooit op een hete ondergrond of in de buurt van open vuur of brandbare gassen.
- Zorg dat het netsnoer niet in aanraking komt met hete delen van het apparaat.
- Laat het netsnoer niet los hangen.
- **Schakel het apparaat altijd uit en verwijder de stekker uit het stopcontact:**
  - na gebruik,
  - wanneer het apparaat niet werkt,
  - wanneer men het apparaat schoonmaakt.
- Trek de stekker niet aan het netsnoer uit het stopcontact, trek aan de stekker zelf.
- De fabrikant heeft geen

verantwoordelijkheid wanneer dit apparaat verkeerd gebruikt wordt of wanneer de veiligheidsinstructies niet opgevolgd worden.

- Dit apparaat is bestemd voor huishoudelijk of gelijkwaardig gebruik, zoals
  - in winkels, kantoren of andere bedrijfsruimtes,
  - in agrarische instellingen,
  - door klanten in hotels, motels enz. en gelijkwaardige etablissementen,
  - in bed-and breakfast gasthuizen.

## Temperatuurregelknop

De temperatuurregelknop wordt gebruikt om de juiste temperatuur in te stellen.

## 4-standenschakelaarinstellingen

- Geen stand gekozen
- Bovenste hitte
- Bovenste en onderste hitte
- Onderste hitte

De verhittingselementen zullen alleen aangaan wanneer de tijd klok is ingeschakeld.

## Tijd klok

De tijd klok kan gebruikt worden voor het selecteren van een bepaalde kooktijd (tot 60 minuten).

Om de unit uit te zetten, draai de schakelaar naar de 0 stand. Om de kooktijd voor te programmeren, draai de schakelaar rechtsom naar de gewenste tijd.

Om een tijd van minder dan 10 minuten in te stellen, draai de tijd klok eerst naar een iets hogere stand en dan langzaam terug naar de gewenste tijdstand.

Wanneer de voorgeprogrammeerde tijd verlopen is zal een pieptoon aangeven dat

de verhittingselementen uitgeschakeld zijn. Om het hele apparaat uit te schakelen moeten ook de verwarmingselementen uitgeschakeld worden.

### Indicator lamp

Het controlelampje zal aangaan wanneer het apparaat is aangezet. Het zal uitgaan zodra de voorgeprogrammeerde tijd verlopen is, of de schakelaar teruggezet is naar de **0** stand.

### Opstarten

- Maak het apparaat schoon (zie *Algemeen onderhoud en schoonmaken*), en verwijder al het verpakkingsmateriaal.
- Voordat men het apparaat voor de eerste keer gebruikt laat het eerst 15 minuten verhitten met beide elementen. Wanneer het apparaat voor de eerste keer verhit wordt zal er een vreemde lucht vanaf komen. Dit is normaal en zal maar voor korte tijd zijn. Zorg voor voldoende ventilatie.

### Gebruik





- Voordat men dit apparaat gebruikt, moet men er eerst voor zorgen dat de kruimellade juist onder het onderste verwarmingselement geplaatst is.
- Voorverwarm de ovenruimte voor een paar minuten met beide elementen en de oven deur gesloten. Zet de temperatuurregelknop op de gewenste temperatuur en gebruik de regelknop van de tijd klok om de gewenste voorverwarmingstijd te selecteren.
- Plaats het te bereiden voedsel op het bakrek. Gebruik bij het bereiden van voedsel dat vet of vocht bevat de bakplaat om druipen in het apparaat te voorkomen.
- Sluit de deur, zet de temperatuurcontrole

naar de gewenste level en gebruik de knop van de tijd klok om de gewenste kooktijd te selecteren.

- Voor het met bovenverwarming koken of grillen kunnen zowel de boven als de boven en onder elementen worden gekozen.
- De stand van de schakelaar (kan tijdens het grillproces veranderd worden).
- Wanneer de voorgeprogrammeerde tijd verlopen is zal de tijd klok automatisch de verhittingselementen uitschakelen.
- Om het kookproces te onderbreken, of om het onafgebroken gebruik te stoppen, zet de tijd klok naar de **0** stand.
- Gebruik altijd de hendel om na gebruik de hete glazen deur te openen.
- Wanneer men de bakplaat of het grillrek verwijderd moet men de bijgeleverde bakplaaithendel gebruiken.
- Plaats de bakplaat en het grillrek altijd op een hittebestendig oppervlak.
- Na het koken, draai de temperatuurcontrole naar de laagste stand, en zet de 4-standenschakelaar naar de ●-positie.
- Verwijder de stekker uit het stopcontact.

### Kooktijden

De gegeven grill/kooktijden zijn uitsluitend geschatte tijden, omdat elk voedsel dat gegrild of gekookt wordt verschillend van aard en samenstelling is. S.v.p., raadpleeg de gegeven informatie op de verpakking van het voedsel.

Product	Temperatuur / instelling	Grill/ Kooktijd
Pizza (diepvries)	220°C 	13-15 min.
Toast Hawaii	220°C 	10-14 min.
Baguette (diepvries)	220°C 	15-16 min.
Koekjes, biscuits	175°C 	15-17 min.
Cakes, gebakjes	150°C 	50-60 min.

### Algemeen onderhoud en schoonmaken

- Verwijder altijd de stekker uit het stopcontact en laat het apparaat voldoende afkoelen voordat men het schoonmaakt.
- Om elektrische schokken te voorkomen maak dit apparaat nooit schoon met water en dompel het nooit onder.
- Geen schuurmiddelen, agressieve reinigingsmiddelen of spray-type ovenreinigers gebruiken.
- De buitenkant van de frituurpan mag schoongeveegd worden met een vochtige pluisvrije doek.
- De bakplaat en het grillrek mogen schoongemaakt worden met heet water en zachte zeep, of in de vaatwasmachine.
- Wanneer nodig, mag de kruidellade verwijderd worden om schoon te maken met heet water en zachte zeep. Zorg ervoor dat men het na het schoonmaken terug plaatst in de juiste positie onder het verwarmingselement.

### Afval weggoien



Instrumenten gemerkt met dit symbool moeten apart weggegooid worden van het huishoudelijke afval, daar deze waardevolle materialen bevatten welke men kan recyclen. Juist wegdoen zal het milieu en de menselijke gezondheid beschermen. De plaatselijke autoriteit of handelaar kan daar informatie over geven.

### Garantieverklaring

Voor dit apparaat geldt een garantie van twee jaar na de aankoopdatum voor materiaal- en fabrieksfouten. Uitgesloten van garantie is schade die ontstaan is door het niet in acht nemen van de gebruiksaanwijzing, normale slijtage en zeer breekbare onderdelen zoals glazen kannen etc. Deze garantieverklaring heeft geen invloed op uw wettelijke rechten, en ook niet op uw legale rechten welke men heeft als een consument onder de toepasselijke nationale wetgeving welke de aankoop van goederen beheerst. De garantie vervalt bij reparatie door niet door ons bevoegde instellingen.

## Mini Horno Tostador

### Estimado Cliente,

Antes de utilizar el aparato, lea atentamente estas instrucciones y conserve este manual para cualquier consulta posterior. El aparato sólo debe ser usado por personas que se han familiarizado con estas instrucciones.

### Conexión a la red

Debe conectar este aparato solamente a una toma de tierra instalada según las normas en vigor. Asegúrese de que la tensión de la red coincide con la tensión indicada en la placa de características. Este producto cumple con las directivas obligatorias que acompañan el etiquetado de la CEE.

### Elementos componentes

1. Mando de control de temperatura
2. Luz indicadora
3. Interruptor de 4 posiciones
4. Temporizador
5. Cable eléctrico, con enchufe
6. Puerta
7. Tirador de puerta
9. Mango
8. Bandeja de hornear
10. Rejilla
11. Bandeja de migas
12. Componente calefactor

### Importantes instrucciones sobre seguridad

-  **Advertencia:** la puerta y las superficies accesibles del aparato se calientan durante

su funcionamiento. ¡Se pueden producir quemaduras al tocar las partes calientes!

- Para evitar cualquier peligro, la reparación del aparato eléctrico o del cable de alimentación deben ser realizadas por técnicos cualificados. Si es preciso repararlo, se debe mandar el aparato a uno de nuestros servicios de asistencia postventa (consulte el apéndice).
- Antes de limpiar el aparato, asegurarse de que esté desconectado de la red eléctrica y se haya enfriado por completo.
- Para evitar riesgo de electrocución, no limpie la unidad con agua ni la sumerja.
- El aparato se debe limpiar siempre después de su utilización. Para tener



información detallada, consulte la sección *Limpieza y Mantenimiento General*.

- El aparato no debe ser utilizado con un temporizador externo ni un sistema de mando a distancia.
- Este aparato podrá ser utilizado por niños (mayores de 8 años) y personas con reducidas facultades físicas, sensoriales o mentales, o sin experiencia ni conocimiento del producto, siempre que hayan recibido la supervisión o instrucciones referentes al uso del aparato y entiendan por completo el peligro y las precauciones de seguridad.
- Los niños no deben jugar con el aparato.
- No se debe permitir que los niños realicen ningún trabajo de limpieza o mantenimiento del aparato a menos que

esté bajo vigilancia y tengan más de 8 años.

- El aparato y su cable eléctrico siempre se deben mantener fuera del alcance de niños menores de 8 años.
- **Precaución:** mantenga a los niños alejados del material de embalaje, porque podría ser peligroso, existe el peligro de asfixia.
- Antes de utilizar el aparato, siempre se debe comprobar que tanto la unidad principal, el cable de alimentación como cualquier accesorio no están defectuosos. En caso de que el aparato haya caído sobre una superficie dura, o se haya tirado en exceso del cable de alimentación, no se deberá utilizar de nuevo: incluso los desperfectos no visibles pueden tener efectos adversos sobre la seguridad en el uso del aparato.
- **No** toque los elementos calefactores.
- Antes de utilizar este aparato, debe instalarse la bandeja de migas en la posición correcta debajo del elemento calefactor inferior.
- El aceite o la grasa calentados en exceso pueden incendiarse. Por lo tanto no llene en exceso la bandeja de hornear; de este modo evitará que la grasa gotee y caiga sobre el elemento calefactor inferior.
- No deje el aparato sin vigilancia durante su funcionamiento.
- No utilizar el aparato en el exterior.
- Debe asegurar una ventilación suficiente en todo momento. No coloque objetos encima de la unidad, y asegúrese de

que se respeten las siguientes distancias mínimas de una pared u otro objeto:

Lado: 12 cm

Posterior: 12 cm

Superior: 30 cm

- No debe instalarse este aparato dentro de un armario; al colocar el aparato, asegúrese también de no situarlo inmediatamente debajo de un armario o de cualquier otro objeto similar.
- No debe quitarle los pies que se encuentran en la base de la unidad.
- No utilice ni coloque este aparato cerca de objetos tales como cortinas o materiales inflamables.
- Cuando el aparato esté funcionando debe colocarse sobre una superficie resistente al calor. No coloque el aparato sobre o cerca de superficies calientes tales como resistencias eléctricas, ni próximo a una salida de gas u otras fuentes de calor.
- No deje que el cable de alimentación entre en contacto con ninguna parte del aparato que esté caliente.
- No permita que el cable de conexión cuelgue libremente.
- **Desenchufe siempre el aparato**
  - después del uso,
  - si hay una avería, y
  - antes de limpiarlo.
- Para desenchufar, no tire nunca del cable; agarre la clavija.
- No se acepta la responsabilidad si hay averías a consecuencia del uso incorrecto del aparato o si estas instrucciones no han sido observadas debidamente.
- Este aparato ha sido diseñado para el uso doméstico u otra aplicación similar, por ejemplo
  - en oficinas y otros puntos comerciales,
  - en empresas agrícolas,

- por los clientes de hoteles, pensiones, etc. y establecimientos similares,
- en casas rurales.

### Mando de control de temperatura

El mando de control de la temperatura se utiliza para seleccionar el nivel de temperatura deseado.

### Las 4 posiciones del interruptor

- No se ha seleccionado ningún ajuste

Calor superior

Calor superior e inferior

Calor inferior

El calor superior e inferior se encenderán solo cuando se active el temporizador.

### Temporizador

El temporizador se puede utilizar para seleccionar un tiempo de cocción determinado (hasta 60 minutos).

Para apagar el aparato, sitúe el interruptor hasta la posición **0**. Si desea programar el tiempo de cocción, gire el interruptor en el sentido de las agujas del reloj hasta seleccionar el tiempo deseado.

Si desea seleccionar una duración inferior a 10 minutos, gire primero el temporizador a un ajuste superior y después gírelo lentamente hasta el ajuste de tiempo deseado.

Cuando el tiempo programado ha llegado a su final, una señal acústica indicará que el horno se ha apagado. Para apagar por completo el aparato, se deben apagar los calentadores también.

### Luz indicadora

La luz indicadora se enciende cuando el aparato está funcionando. La luz se apaga cuando el tiempo programado ha transcurrido, o volviendo a colocar el interruptor en la

posición 0.

### **Puesta en Marcha**

- Limpie el aparato (ver *Limpieza y Mantenimiento General*) y retire completamente el material de empaque.
- Antes de usar el aparato por primera vez, déjelo calentar durante 15 minutos con el calor superior e inferior encendidos. Cuando se conecte el aparato por primera vez puede emitir un leve olor. Esto es normal y solo durará un corto tiempo. Asegúrese de tener la habitación suficientemente ventilada.

### **Funcionamiento y manejo**





- Antes de utilizar el aparato, compruebe que la bandeja de migas está correctamente colocada en su posición debajo del elemento calefactor inferior.
- Precaliente el compartimiento del horno durante unos minutos con la puerta cerrada usando el calor superior e inferior. Ponga el mando de control de temperatura en la temperatura apropiada y use el mando del reloj para seleccionar el tiempo de precalentamiento deseado.
- Ponga los alimentos a hornear sobre la parrilla de hornear. Cuando hornee alimentos grasos o húmedos, use la bandeja de hornear para impedir los goteos dentro del aparato.
- Cierre la puerta, sitúe el control de temperatura en la posición deseada y utilice el botón del temporizador para seleccionar el tiempo de cocción deseado, o el funcionamiento continuo.
- Para asar por encima puede seleccionar el calor superior o el calor superior e inferior.
- Las posiciones del interruptor se pueden

cambiar durante el proceso de cocción.

- Cuando el tiempo programado ha llegado a su final, una señal acústica indicará que el horno se ha apagado.
- Para interrumpir el tiempo de cocción, o detener el funcionamiento continuo, sitúe el interruptor del temporizador en la posición 0.
- Utilice siempre el asa de la puerta para abrir la puerta caliente después de que el horno haya funcionado.
- Para extraer la bandeja o la rejilla, utilice el mango de la bandeja suministrado.
- La bandeja de hornear y la rejilla del grill siempre se deben apoyar sobre una superficie resistente al calor.
- Después de cocinar, siempre deberá situar el control de temperatura en el ajuste mínimo, y el interruptor de 4-posiciones en la posición ●.
- Desenchufe el cable eléctrico de la toma de corriente.

### **Tiempos de cocción**

Los tiempos de asado/cocción detallados son sólo tiempos aproximados, porque cada alimento que desee asar o cocinar es de distinta naturaleza y consistencia, consulte también la información del envase del alimento.

Alimento	Temperatura / ajuste	Tiempo de asado/ cocción
Pizza (congelada)	220°C 	13-15 mins.
Tostada Hawaiana	220°C 	10-14 mins.
Baguette (congelada)	220°C 	15-16 mins.
Galletas	175°C 	15-17 mins.
Pasteles, pastas	150°C 	50-60 mins.

### Limpieza y Mantenimiento General

- Siempre desenchufe el aparato de la pared y permita que se enfríe suficientemente antes de limpiarlo.
- Para evitar riesgo de electrocución, no limpie la unidad con agua ni la sumerja.
- No utilice productos de limpieza abrasivos o fuertes, ni limpiadores de horno en espray.
- Se puede limpiar el exterior del aparato con un paño limpio y húmedo.
- La bandeja de hornear y la rejilla se pueden limpiar con agua caliente y un detergente suave, o en el lavavajillas
- Cuando sea necesario, puede extraer la bandeja de migas y limpiarla con agua caliente y un detergente suave. Después de su limpieza, asegúrese de volver a colocarla en su posición correcta debajo del elemento calefactor.

### Eliminación



Los dispositivos en los que figura este símbolo deben ser eliminados por separado de la basura doméstica, porque contienen componentes valiosos que pueden ser reciclados. La eliminación correcta ayuda a proteger el medio ambiente y la salud de las personas. Consulte a las autoridades municipales o el establecimiento de venta donde podrán facilitarle la información relevante. Los aparatos eléctricos que ya no son utilizables se pueden entregar gratuitamente en el establecimiento de venta.

### Garantía

Este producto está garantizado por un período de dos años, contado a partir de la fecha de compra, contra cualquier defecto en materiales o mano de obra. Esta garantía sólo es válida si el aparato ha sido utilizado siguiendo las instrucciones de uso, siempre que no haya sido modificado, reparado o manipulado por cualquier persona no autorizada o haya sido estropeado como consecuencia de un uso inadecuado del mismo. Naturalmente esta garantía no cubre las averías debidas a uso o desgaste normales, así como aquellas piezas de fácil rotura tales como cristales, piezas cerámicas, etc. Esta garantía no afecta a los derechos legales del consumidor ante la falta de conformidad del producto con el contrato de compraventa.

## Forno tostapane

### Gentile Cliente,

Prima di utilizzare l'apparecchio, vi raccomandiamo di leggere attentamente le seguenti istruzioni e di conservarle per farvi riferimento anche in futuro. L'apparecchio deve essere utilizzato solo da persone che hanno preso familiarità con le seguenti istruzioni.

### Collegamento alla rete

L'apparecchio deve essere collegato esclusivamente ad una presa con messa a terra, installata a norma di legge. Assicuratevi che la tensione d'alimentazione corrisponda alla tensione indicata sulla targhetta portadati. Questo prodotto è conforme alle direttive vincolanti per l'etichettatura CE.

### Descrizione

1. Selettore di temperatura
2. Spia luminosa
3. Interruttore a 4 posizioni
4. Contaminuti
5. Cavo di alimentazione con spina
6. Sportello
7. Impugnatura sportello
8. Teglia
9. Manico
10. Griglia
11. Vassoio raccoglibriciole
12. Elemento riscaldante

### Importanti norme di sicurezza

-  **Attenzione:** Lo sportello e le superfici esterne dell'apparecchio

raggiungono temperature molto alte durante il funzionamento. Il contatto con gli elementi caldi potrebbe causare delle scottature.

- Per evitare ogni rischio, le riparazioni a questo apparecchio elettrico o al cavo di alimentazione devono essere effettuate dal nostro servizio di assistenza tecnica. Nel caso siano necessarie riparazioni, vi preghiamo di inviare l'apparecchio al nostro centro di assistenza tecnica (v. in appendice).
- Assicuratevi che l'apparecchio sia disinserito dalla presa di corrente e si sia raffreddato completamente prima di pulirlo.
- Per evitare ogni rischio di scossa elettrica, non pulite l'apparecchio con acqua e

- non immergetelo in acqua.
- Pulite sempre l'apparecchio dopo l'uso. Per informazioni dettagliate, consultate la sezione "*Manutenzione generale e pulizia*".
  - L'apparecchio non è previsto per l'utilizzo con un timer esterno o con un sistema separato di comando a distanza.
  - Il presente apparecchio può essere usato da bambini (di almeno 8 anni di età) e da persone con ridotte capacità fisiche, sensoriali o mentali, o persone senza particolari esperienze o conoscenze, purché siano sotto sorveglianza o siano state date loro istruzioni sull'uso dell'apparecchio e comprendano pienamente i rischi e le precauzioni di sicurezza che l'apparecchio comporta.
  - Ai bambini non deve essere consentito di giocare con l'apparecchio.
  - Ai bambini non deve essere consentito di effettuare operazioni di pulizia o di manutenzione sull'apparecchio a meno che non siano supervisionati da un adulto e siano comunque più grandi di 8 anni di età.
  - L'apparecchio e il cavo di alimentazione devono essere tenuti sempre fuori della portata di bambini di età inferiore agli 8 anni.
  - **Avvertenza:** Tutto il materiale di imballaggio deve essere tenuto fuori della portata dei bambini a causa del rischio potenziale esistente, per esempio di soffocamento.
  - Prima di ogni utilizzo dell'apparecchio, controllate attentamente che l'apparecchio e gli accessori inseriti non presentino tracce di deterioramento. Se per esempio fosse caduto battendo su una superficie dura, o se è stata usata una forza eccessiva nel tirare il cavo di alimentazione, l'apparecchio non va più usato: danni anche invisibili ad occhio nudo potrebbero comportare conseguenze negative sulla sicurezza nel funzionamento dell'apparecchio.
  - **Non** toccate gli elementi riscaldanti.
  - Prima di utilizzare l'apparecchio,

sistemate correttamente il vassoio raccoglibriciole nella sua sede sotto gli elementi riscaldanti inferiori.

- L'olio o il grasso surriscaldato può prendere fuoco. Consigliamo, pertanto, di non sovraccaricare la teglia; questo eviterà che il grasso sgoccioli sugli elementi riscaldanti inferiori.
- Non lasciate l'apparecchio senza sorveglianza quando è in funzione.
- Non utilizzate l'apparecchio in ambienti esterni.
- Assicurate sempre una sufficiente aerazione. Non poggiate sull'apparecchio nessun oggetto e rispettate le distanze minime qui di seguito indicate fra l'apparecchio e il muro o altri oggetti:  
Lati: 12 cm  
Dietro: 12 cm  
Alto: 30 cm
- L'apparecchio non deve essere incassato all'interno di mobiletti chiusi. Quando sistemate l'apparecchio, evitate di installarlo direttamente sotto un armadio o qualsiasi altro oggetto simile.
- Non togliete i piedini posti sulla base dell'apparecchio.
- Non installate né utilizzate l'apparecchio vicino o sotto un armadio a muro o oggetti pendenti come tendaggi o altro materiale infiammabile.
- L'apparecchio, mentre è in funzione, deve essere posto su una superficie termoresistente, impermeabile agli spruzzi e resistente alle macchie. Non installate l'apparecchio vicino a superfici calde o a contatto diretto con fiamme libere o in prossimità di vapori infiammabili.
- Evitate che il cavo di alimentazione venga a contatto con parti dell'apparecchio

soggette a riscaldarsi.

- Non lasciate pendere liberamente il cavo di alimentazione.
- **Spegnete sempre l'apparecchio e disinserite la spina dalla presa di corrente**
  - dopo l'uso,
  - in caso di cattivo funzionamento,
  - prima di pulire l'apparecchio.
- Per disinserire la spina dalla presa di corrente, non tirate mai il cavo di alimentazione ma afferrate direttamente la spina.
- Nessuna responsabilità verrà assunta in caso di danni risultanti da un uso errato o dalla non conformità alle istruzioni.
- Questo apparecchio è studiato per il solo uso domestico o per impieghi simili, come per esempio
  - negozi, uffici e altri ambienti simili di lavoro,
  - aziende agricole,
  - clienti di alberghi, motel e stabilimenti simili,
  - clienti di pensioni „bed-and-breakfast“ (letto & colazione).

### **Selettore della temperatura**

Il selettore della temperatura serve per scegliere il livello di temperatura desiderato.

### **Le 4 posizioni di regolazione dell'interruttore**

- Nessuna impostazione selezionata
- Elemento riscaldante superiore
- Elementi riscaldanti superiore e inferiore
- Elemento riscaldante inferiore

Gli elementi riscaldanti si accenderanno solamente dopo l'avviamento del contaminuti.

## Il contaminuti

Il timer contaminuti può essere utilizzato per stabilire un determinato tempo di cottura (sino a 60 minuti).

Per spegnere l'apparecchio, ruotate la manopola sino alla posizione **0**. Per pre-impostare il tempo di cottura, ruotate la manopola in senso orario sino al tempo desiderato.

Per impostare un tempo inferiore ai 10 minuti, ruotate il timer sino a un'impostazione un po' più alta e poi riportatelo indietro lentamente sino all'impostazione di tempo desiderato. Alla fine del periodo di tempo preprogrammato, un segnale acustico indica che gli elementi riscaldanti sono spenti. Per spegnere completamente l'apparecchio, bisognerà spegnere gli elementi riscaldanti.

## Spia luminosa

La spia luminosa si accende quando l'apparecchio viene attivato e si spegne al termine del tempo pre-programmato o se riportate manualmente l'interruttore sino alla posizione **0**.

## Primo utilizzo

- Pulite l'apparecchio (vedi *Manutenzione generale e pulizia*) e eliminate completamente il materiale d'imbballaggio.
- Prima di adoperare l'apparecchio per la prima volta lasciatelo riscaldare per 15 minuti, con entrambi gli elementi riscaldanti accesi. Quando l'apparecchio viene acceso per la prima volta, si potrebbe sentire un lieve odore. Questo fenomeno è perfettamente normale e durerà poco tempo. Assicuratevi che nel locale vi sia sufficiente ventilazione.

## Funzionamento

- Prima di mettere in uso l'apparecchio, assicuratevi che il vassoio raccoglibriciole sia stato inserito correttamente sotto l'elemento riscaldante inferiore.
- Preriscaldate il forno per parecchi minuti, con lo sportello chiuso e tutti e due gli elementi riscaldanti accesi. Regolate la temperatura desiderata tramite l'apposito selettore e il tempo di preriscaldamento con la manopola contaminuti.
- Mettete sulla griglia gli alimenti da cuocere e usate la teglia per evitare che eventuali grassi o liquidi in essi contenuti, sgocciolino all'interno dell'apparecchio.
- Chiudete lo sportello, impostate il selettore di temperatura sul livello richiesto e con la manopola del timer selezionate il tempo di cottura desiderato.
- Per cucinare o grigliare la parte superiore degli alimenti accendete l'elemento riscaldante superiore o entrambi gli elementi, superiore e inferiore.
- Le regolazioni del selettore possono essere modificate durante il processo di cottura.
- Una volta terminato il periodo di cottura preprogrammato, il contaminuti spegnerà automaticamente gli elementi riscaldanti.
- Per interrompere il processo di cottura o per terminare il funzionamento continuo, impostate la manopola del timer su **0**.
- Per aprire lo sportello in vetro che durante l'uso è diventato caldo, utilizzate sempre l'impugnatura dello sportello.
- Per rimuovere la teglia o la griglia, utilizzate l'impugnatura della teglia fornita in dotazione.
- Poggiate sempre la teglia di cottura o la griglia su una superficie termoresistente.
- Dopo la cottura, riportate sempre



il selettore della temperatura sull'impostazione più bassa e l'interruttore a 4 posizioni sulla posizione ●.

- Disinserite la spina dalla presa di corrente a muro.

### Tempi di cottura

I tempi di grigliatura/cottura qui sotto riportati sono solo approssimativi, dato che ogni pietanza da grigliare o cucinare è di diversa natura e consistenza; vi preghiamo pertanto di fare riferimento alle informazioni riportate sulle confezioni di ognuna delle pietanze.

Alimento	Temperatura / impostazioni	Tempi di grigliatura/cottura
Pizza (surgelata)	220°C 	13-15 min.
Toast Hawaii	220°C 	10-14 min.
Sfilatino di pane (surgelato)	220°C 	15-16 min.
Dolcetti, biscotti	175°C 	15-17 min.
Torte, pasticcini	150°C 	50-60 min.

### Manutenzione generale e pulizia

- Prima di pulire l'apparecchio, disinserite sempre la spina dalla presa di corrente e lasciate all'apparecchio il tempo di raffreddarsi sufficientemente.
- Per evitare ogni rischio di scossa elettrica, non pulite l'apparecchio con acqua e non immergetelo in acqua.
- Non utilizzate sostanze abrasive, né detersivi troppo aggressivi e nemmeno

prodotti per la pulizia del forno del tipo a spray.

- Le pareti esterne dell'apparecchio vanno pulite con un panno umido non lanuginoso.
- La teglia e la griglia possono essere lavati con acqua calda e un detersivo delicato o in lavastoviglie.
- Se necessario, potete rimuovere il vassoio raccoglibriciole e lavarlo con acqua calda e detersivo delicato. Assicuratevi poi di risistemarlo nella posizione corretta sotto l'elemento riscaldante inferiore.

### Smaltimento



Gli apparecchi contrassegnati con questo simbolo devono essere smaltiti separatamente dai normali rifiuti domestici perché contengono materiali di valore che possono essere riciclati. Lo smaltimento adeguato protegge l'ambiente e la salute umana. Le autorità locali o il negoziante di riferimento possono fornire ulteriori informazioni in materia.

### Dichiarazione di garanzia

La garanzia sui nostri prodotti ha validità di 2 anni dalla data di vendita (certificata da scontrino fiscale) e comprende gli eventuali difetti del materiale o di particolari di costruzione. I danni derivanti da un uso improprio, rotture da caduta o similari non vengono riconosciuti. La presente garanzia non pregiudica i vostri diritti legali, né i diritti acquisiti in quanto consumatore e riconosciuti dalla legislazione nazionale vigente che disciplina l'acquisto di beni. La garanzia decade nel momento in cui gli apparecchi vengono aperti o manomessi da Centri non da noi autorizzati.

## Toastovn

### Kære kunde,

Inden apparatet tages i brug bør denne brugsanvisning læses omhyggeligt, og derefter gemmes til senere reference. Apparatet bør kun benyttes af personer der er bekendt med denne brugsanvisning.

### El-tilslutning

Apparatet bør kun tilsluttes et stik, der er beskyttet mod jordfejl og installeret i overensstemmelse med el-regulativet. Vær opmærksom på om lysnettets spænding svarer til spændingen angivet på typeskiltet. Dette produkt overholder direktiverne som gælder for CE-mærkning.

### Apparatets dele

1. Temperaturregulator
2. Indikatorlys
3. 4-trins kontakt
4. Minutur
5. Ledning med stik
6. Ovndør
7. Dørhåndtag
8. Bageplade
9. Håndtag
10. Grillrist
11. Krummebakke
12. Varmeelement

### Vigtige sikkerhedsforskrifter

-  **Vær yderst forsigtig:** Lågen og grillens ydre flader bliver meget varme under brug. Udvis ekstrem

forsigtighed: Forbrændinger kan opstå ved berøring af de varme dele.

- For at undgå farer skal reparation af dette elektriske apparat eller dets ledning, altid udføres af vores kundeservice. Hvis reparation er nødvendig, skal apparatet sendes til vores afdeling for kundeservice (se tillæg).
- Sørg for at stikket er taget ud af stikkontakten og at apparatet er kølet fuldstændigt af inden rengøring.
- For at undgå elektrisk stød bør apparatet ikke rengøres med vand og heller ikke nedsænkes i vand.
- Rengør altid apparatet efter brug. For udførlige oplysninger, bedes du se afsnittet *Generel rengøring og vedligehold*.
- Apparatet er ikke beregnet

til brug ved hjælp af en ekstern timer eller et separat fjernstyringssystem.

- Dette apparat kan benyttes af børn (som er mindst 8 år) og af personer med reducerede fysiske, sensoriske eller mentale evner, eller mangel på erfaring eller viden, såfremt de har fået vejledning og instruktion i brugen af dette apparat og fuldt ud forstår alle farer og forholdsregler vedrørende sikkerheden som brug af apparatet medfører.
- Børn må aldrig få lov til at lege med apparatet.
- Børn må aldrig få lov til at udføre rengørings- eller vedligeholdelsesarbejde på dette apparat, medmindre de er under opsyn og mindst 8 år gamle.
- Apparatet og dets ledning må altid holdes væk fra børn

som er yngre en 8 år.

- **Advarsel:** Hold børn væk fra emballeringen, da denne udgør en mulig risiko for tilskadekomst, ved f.eks. kvælning.
- Inden apparatet benyttes må både apparatet og dets tilbehør ses grundigt efter for fejl. Hvis apparatet for eksempel har været tabt på en hård overflade eller der er blevet trukket i ledningen med stor kraft, må det ikke længere benyttes: Selv skader der ikke er synlige kan have ugunstig indvirkning på sikkerheden ved brug af apparatet.
- Rør **aldrig** ved varmeelementerne.
- Inden apparatet tages i brug, skal krummebakken anbringes på plads under de nederste varmeelementer
- Overophedet olie eller fedt kan let antænde. Overfyld derfor aldrig bageformen; dermed undgår du, at fedt drypper ned på varmeelementerne nedenunder.
- Efterlad ikke tilsluttede apparater uden opsyn.
- Benyt aldrig apparatet udendørs.
- Der skal altid være tilstrækkelig ventilation. Placer ikke andre ting ovenpå ovnen, og sørg for at overholde følgende minimumsafstande mellem ovn og vægge eller andre genstande:  
Siderne: 12 cm  
Bagpå: 12 cm  
Top: 30 cm
- Apparatet må ikke installeres inde i et skab; når ovnen skal placeres bør man også sikre sig at den ikke står tæt op under et skab eller noget tilsvarende.
- Fødderne under ovnen må ikke fjernes.
- Undlad at placere eller benytte apparatet tæt ved eller under køkkenoverskabe,

eller under hængende genstande såsom gardiner eller andet brandbart materiale.

- Brug kun apparatet på et varmefast arbejdsbord, som tåler stænk og pletter. Placer ikke apparatet på eller nær ved varme overflader, åben ild eller letantændelige dampe.
- Lad ikke ledningen komme i berøring med nogle af apparatets varme dele.
- Lad ikke ledningen hænge løst ud over bordkanten.
- **Sluk altid for apparatet og tag stikket ud af stikkontakten**
  - efter brug,
  - i tilfælde af fejlfunktion,
  - inden rengøring af apparatet.
- Træk aldrig i selve ledningen, når ledningen tages ud af stikkontakten; tag altid fat i selve stikket.
- Vi påtager os intet ansvar for skader, som skyldes misbrug eller manglende overholdelse af denne brugsanvisning.
- Dette apparat er beregnet til privat brug eller i tilsvarende omgivelser, såsom
  - kontorer eller andre mindre virksomheder,
  - landbrugsvirksomheder,
  - af kunder på hoteller, moteller m.m. og tilsvarende foretagender,
  - B&B pensionater.

## Temperaturregulator

Temperaturregulatoren bruges til at vælge den ønskede temperaturindstilling.

## Indstillinger på 4-trins kontakten

- Ingen indstilling valgt

Overvarme

Over- og undervarme

Undervarme

Varmeelementerne vil først tænde efter at

minuturet er aktiveret.

## Minutur

Minuturet kan benyttes til enten at vælge en tidsbestemt tilberedningstid (op til 60 minutter). For at slukke for apparatet drejes minuturet hen på positionen **0**. Den tidsbestemte tilberedningstid vælges ved at dreje minuturet hen på den ønskede tidsangivelse. Hvis tiden skal indstilles til mindre end 10 minutter, må timeren først drejes hen på en noget højere indstilling og derefter langsomt drejes tilbage til den ønskede tidsindstilling. Efter den indstillede tid er gået vil et akustisk signal angive at varmeelementerne er slukkede. For at slukke for apparatet må også begge varmeelementerne være slukkede.

## Indikatorlys

Indikatorlyset tænder når toastovnen startes. Det slukker når den forindstillede tilberedningstid er gået, eller hvis minuturet drejes hen på positionen **0**.

## Før brug

- Rengør apparatet (se under *Generel rengøring og vedligehold*) og fjern alle indpakningsmaterialer fuldstændigt.
- Inden apparatet benyttes første gang, tændes for begge varmeelementer i 15 minutter. Når apparatet tændes første gang kan der opstå en smule lugt. Dette er normalt og vil fortage sig efter kort tid. Sørg for tilstrækkelig udluftning.





## Betjening

- Inden apparatet tilsluttes til strømforsyningen, skal man sørge for at krummebakken er korrekt placeret under det nederste varmeelement.

- Forvarm ovnrummet i adskillige minutter ved hjælp af begge varmelementer og med lågen lukket. Sæt temperaturregulatoren på den ønskede temperatur og brug minuturet til at vælge hvor længe ovnen skal forvarmes.
- Placer maden der skal tilberedes på bageristen. Når der tilberedes mad der indeholder fedtstof eller væde, benyttes bagepladen for at forhindre dryp og stænk på ovnens indre dele.
- Luk ovndøren, sæt temperaturregulatoren på den ønskede temperatur og brug minuturet til at vælge den ønskede tilberedningstid.
- Ved almindelig bagning eller grilning kan man vælge enten kun at benytte det øverste eller både det øverste og det nederste varmeelement.
- Funktionsknappens indstilling kan ændres under selve tilberedningen.
- Når den forindstillede tilberedningstid er gået vil minuturet automatisk slukke for varmeelementerne.
- For at afbryde tilberedningen eller for at slukke for den kontinuerlige betjening, sættes minuturet hen på positionen 0.
- Benyt altid håndtaget til at åbne den varme ovndør efter brug.
- Når bagepladen eller grillristen tages ud skal man benytte det medfølgende håndtag.
- Placer altid den varme bageplade og grillristen på et varrefast materiale.
- Efter brug drejes temperaturregulatoren hen på den laveste indstilling og 4-trins kontakten hen på positionen ●.
- Tag stikket ud af stikkontakten.

## Bagetider

De grill- og stegetider der er angivet herunder er kun omtrentlige, da al mad der skal tilberedes er forskellig og af forskellig konsistens; læs derfor også altid den information der er angivet på fødevarens emballage.

Fødevarer	Temperatur / indstilling	Grill-/ bagetider
Pizza (dybfrossen)	220°C 	13-15 min.
Parisertoast	220°C 	10-14 min.
Flute (dybfrossen)	220°C 	15-16 min.
Småkager, kiks	175°C 	15-17 min.
Kager, wienerbrød	150°C 	50-60 min.

## Generel rengøring og vedligehold

- Tag altid stikket ud af stikkontakten og lad apparatet køle fuldstændigt af inden rengøring.
- For at undgå elektrisk stød bør apparatet ikke rengøres med vand og heller ikke nedsænkes i vand.
- Benyt aldrig slibende, skræppe rengøringsmidler eller ovnrens på spraydåse.
- Ydersiden kan rengøres med en fugtig, fnugfri klud.
- Bagepladen og grillristen kan rengøres med varmt vand og et mildt opvaskemiddel, eller i opvaskemaskine.
- Ved behov kan krummebakken tages ud og rengøres med varmt vand og et mildt opvaskemiddel. Når den sættes

tilbage efter rengøringen, skal man sørge for at placere den korrekt under varmeelementerne.

### Bortskaffelse



Apparater mærket med dette symbol må ikke smides ud sammen med

 husholdningsaffaldet, da de indeholder værdifulde materialer som kan genbruges. Korrekt bortskaffelse beskytter både miljøet og menneskers helbred. Din kommune eller forhandleren kan give dig yderligere information om dette.

### Garantierklæring

På dette husholdningsprodukt overtager vi garantien i to år fra salgsdatoen. Garantien gælder for materiale- og fabrikationsfejl. Skader, der er opstået som følge af forkert behandling, normalt slid samt på skrøbelige dele som f.eks. glas, dækkes ikke af garantien. Denne garanti har ingen indvirkning på dine lovmæssige rettigheder, heller ikke de nationale forbrugerrettigheder om anskaffelse af varer. Hvis produktet ikke fungerer og må returneres, skal det pakkes forsvarligt ind, og navn, adresse samt årsagen til returneringen skal vedlægges. Hvis dette sker mens garantien stadig dækker, må garantibeviset og kvitteringen også lægges ved. Garantien bortfalder ligeledes ved indgreb på produktet af folk, der ikke er autoriseret af os.

## Grillugn

### Bästa kund!

Innan du använder apparaten bör du läsa denna bruksanvisning noga och spara den för framtida referens. Apparaten bör endast användas av personer som bekantat sig med dessa instruktioner.

### Anslutning till vägguttaget

Apparaten bör endast anslutas till ett felfritt jordat uttag installerat enligt gällande bestämmelser. Se till att nätspänningen i vägguttaget motsvarar den som är märkt på apparatens skylt. Denna produkt uppfyller de krav som är gällande för CE-märkning.

### Komponenter

1. Temperaturväljare
2. Signallampa
3. 4-positionsbrytare
4. Timer
5. Elsladd med stickpropp
6. Lucka
7. Dörrhandtag
8. Bakplåt
9. Handtag
10. Grillgaller
11. Uppsamlingsplåt
12. Värmeelement

### Viktiga säkerhetsinstruktioner

-  **Varning:** apparatens lucka och höljets ytor blir mycket heta när apparaten är i användning. Brännskador kan uppstå om

- man rör de heta delarna.
- För att undvika risker får reparationer av denna elektriska apparat eller dess elsladd endast utföras av vår kundservice. Om det krävs reparation, bör du skicka apparaten till någon av våra kundtjänstavdelningar (se bilagan).
- Dra alltid stickproppen ur vägguttaget och se till att apparaten är avstängd innan rengöring påbörjas.
- På grund av risken för elektrisk stöt bör apparaten inte rengöras eller doppas i vatten.
- Rengör alltid apparaten efter användning. För mer detaljerad information, vänligen se avsnittet *Allmän skötsel och rengöring*.
- Apparaten bör inte användas med hjälp av en extern timer eller separat fjärrkontroll.

- Denna apparat kan endast användas av barn (minst 8 år gamla) och av personer som har minskad fysisk rörelseförmåga, reducerat sinnes- eller mentaltillstånd, eller som har bristfällig erfarenhet och kunskap, förutsatt att dessa personer är under uppsyn eller har fått tillräckliga instruktioner beträffande apparatens användning och vet vilka risker och säkerhetsåtgärder som användningen innefattar.
- Barn bör inte tillåtas leka med apparaten.
- Barn bör inte tillåtas rengöra eller göra service på apparaten ifall de inte är övervakade och minst 8 år gamla.
- Apparaten och dess elsladd bör hållas utom räckhåll för barn under 8 år.
- **Varning:** Håll barn på avstånd från apparatens förpackningsmaterial eftersom fara eventuellt kan uppstå. Det finns t.ex. risk för kvävning.
- Innan varje användning bör apparaten samt dess elsladd och monterade tillbehör inspekteras noga så att de inte har några skador. Om apparaten t.ex. har tappats på en hård yta, eller om elsladden har utsatts för alltför hård kraft, bör den inte längre användas: Även osynliga skador kan försämra apparatens driftsäkerhet.
- Vidrör **inte** värmeelementen.
- Innan apparaten används bör uppsamlingsplåten placeras i korrekt läge under de nedre värmeelementen.
- Olja eller fett som överhettas kan fatta eld. Se därför till att bakplåten inte blir överfylld; detta förhindrar fett från att rinna på värmeelementen.
- Apparaten bör alltid vara under uppsikt när den är i användning.
- Använd inte apparaten utomhus.
- Se alltid till att ventilationen är tillräcklig. Placera inga föremål ovanpå ugnen och se till att det fria avståndet mellan ugnen och väggen eller andra föremål är minst följande:
  - Sidorna: 12 cm
  - Bakom: 12 cm
  - Ovanför: 30 cm
- Enheten får inte installeras inuti ett skåp; placera den inte heller direkt under ett skåp eller dylika föremål.
- Fötterna på ugnens undersida bör inte tas bort.
- Placera inte apparaten eller använd apparaten nära eller under väggskåp eller hängande föremål såsom gardiner eller annat lättantändligt material.
- När apparaten är påkopplad bör den ställas på en värmebeständig yta, som



är okänslig för stänk eller fläckar. Placera inte apparaten på eller i närheten av heta ytor, öppen eld eller lättantändliga ångor.

- Se till att elsladden inte kommer i kontakt med apparatens heta ytor.
- Låt inte sladden hänga fritt.
- **Stäng alltid av apparaten och dra stickproppen ur vägguttaget**
  - efter användning,
  - om apparaten skulle uppvisa fel och, och
  - innan apparaten rengörs.
- Tag stickproppen ur vägguttaget genom att dra i stickproppen, aldrig i sladden.
- Om apparaten använts felaktigt eller om bruksanvisningen inte följts, kan inga krav ställas mot leverantören eller försäljaren.
- Apparaten är avsedd för hemmabruk eller liknande användning, såsom
  - i kontor och andra kommersiella miljöer,
  - i företag inom jordbrukssektorn,
  - för kunder i hotell, motell och andra liknande anläggningar,
  - för kunder i bed-and-breakfast hus.

## Temperaturväljare

Temperaturväljaren används för att välja den önskade temperaturnivån.

## 4-positionsbrytarens inställningar

- Ingen inställning vald

Övre värme

Övre och undre värme

Undre värme

Grillelementen upphettas endast då timern är aktiverad.

## Timer

Timern kan användas för att antingen välja en viss tillagningstid (upp till 60 minuter).

Stäng av apparaten genom att vrida knappen

till position **0**. Då du vill förprogrammera tillagningstiden vrider du knappen medsols till den önskade tiden.

Om du vill ställa in en tid som är mindre än 10 minuter vrider du först timern till en inställning som är något högre och därefter vrider du den sakta tillbaka till den önskade tidsinställningen. När den förprogrammerade tiden nått sitt slut, hörs en ljudsignal som anger att elementen är avstängda. För att hela apparaten skall stängas av bör även värmeelementena stängas av.

## Signallampa

Signallampan lyser när apparaten kopplas på. Den släcks när den förprogrammerade tiden har nått sitt slut, eller om knappen ställs tillbaka till position **0**.

## Innan första användningen

- Rengör apparaten (se *Allmän skötsel och rengöring*) och avlägsna ev. förpackningsmaterial.
- Värm apparaten i 15 minuter med bägge grillelement påkopplade, innan du tar apparaten i bruk första gången. När apparaten kopplas på för första gången kan en lätt lukt uppstå. Detta är normalt och försvinner efter en stund. Vädra ordentligt.





## Användning

- Innan du kopplar på apparaten bör du se till att uppsamlingsplåten är ordentligt på plats under det lägre värmeelementet.
- Förvärm ugnsutrymmet i flera minuter med luckan stängd och båda elementen påkopplade. Ställ in temperaturväljaren på önskad temperaturnivå och använd timern för att ställa in den önskade förvärmningstiden.

- Placera maten på grillgallret. När du lagar mat som innehåller fett eller fukt, bör du använda bakplåten för att förhindra att fett eller fukt droppar på apparatens inre delar.
- Stäng luckan, ställ temperaturväljaren på önskad temperaturnivå och använd timerns kontrollknapp för att välja tillagningstid.
- Vid tillagning i den övre delen av ugnen eller vid grillning kan du använda antingen det övre eller både det övre och undre grillelementet.
- Funktionsknappens inställning kan ändras under tillagningsprocessen.
- När den förprogrammerade tillagningstiden nått sitt slut, kommer timern automatiskt att stänga av grillelementen.
- Du kan avbryta tillagningsprocessen eller avsluta den kontinuerliga funktionen genom att ställa in timerns kontrollknapp på 0.
- Använd alltid luckans handtag för att öppna glasluckan efter användningen.
- När du tar bort bakplåten eller grillgallret bör du använda handtaget som medföljer.
- Placera alltid bakplåten och grillgallret på en värmetålig yta.
- Efter tillagningen bör du alltid vrida temperaturväljaren till dess lägsta position, och 4-positionsbrytaren till dess ●-position.
- Dra stickproppen ur vägguttaget.

### Tillagningstider

Grillnings/tillagningstiderna är endast ungefärliga, eftersom all mat som grillas eller tillagas är olika till beskaffenhet och konsistens; vänligen läs även informationen på matförpackningen.

Mat	Temperatur / inställning	Grillnings-/ tillagningstid
Pizza (frost)	220°C 	13-15 min.
Hawaii toast	220°C 	10-14 min.
Baguette (frost)	220°C 	15-16 min.
Småkakor, kex	175°C 	15-17 min.
Kakor, bakelser	150°C 	50-60 min.

### Allmän skötsel och rengöring

- Dra alltid stickproppen ur vägguttaget och låt apparaten svalna tillräckligt innan rengöring påbörjas.
- På grund av risken för elektrisk stöt bör apparaten inte rengöras eller doppas i vatten.
- Använd inte slipmedel, starka rengöringslösningar eller ugnrensmedel i sprayform.
- Apparatus utsida kan rengöras med en fuktig, luddfri trasa.
- Bakplåten och grillgallret kan rengöras med varmt vatten och diskmedel eller i diskmaskin.
- Vid behov kan uppsamlingsplåten tas bort för rengöring med hett vatten och ett mildt diskmedel. Se till att sätta den tillbaka i rätt position under värmeelementena efter rengöringen.

### Avfallshantering



Enheter märkta med denna symbol måste kasseras separat från hushållsavfallet, eftersom de innehåller värdefulla material som kan återvinnas. Korrekt avfallshantering skyddar miljön och människors hälsa. Din lokala myndighet eller återförsäljare kan ge information i ärendet.

### Garanti i Sverige och Finland

För material- och tillverkningsfel gäller 2 års garanti räknat från inköpsdagen mot uppvisande av specificerat inköpskvitto i överensstämmelse med de allmänna garantivillkoren. Denna garanti inverkar inte på dina lagstadgade rättigheter eller dina lagenliga rättigheter enligt den nationella konsumentskyddslagstiftningen. Ifall apparaten används felaktigt, eller vårdslöst, ansvarar den som använder apparaten för eventuella material- och personsador.

Tillverkas för: Severin Elektrogeräte GmbH, Tyskland.

## Grilliuni

### Hyvä Asiakas,

Lue seuraavat ohjeet huolellisesti ennen laitteen käyttöä ja säilytä tämä opas tulevaa tarvetta varten. Laitetta saavat käyttää vain henkilöt, jotka ovat tutustuneet näihin ohjeisiin.

### Verkkoliitäntä

Laitte tulee liittää määräysten mukaisesti asennettuun, maadoitettuun pistorasiaan. Varmista, että verkkojännite vastaa laitteen arvokilpeen merkittyä jännitettä. Tämä tuote on kaikkien voimassa olevien CE-merkintöjä koskevien direktiivien mukainen.

### Osat

1. Lämmönsäädin
2. Merkkivalo
3. 4-asentoinen kytkin
4. Ajastin
5. Liitäntäjohto, jossa pistoke
6. Luukku
7. Luukun kahva
8. Uunipelti
9. Kahva
10. Uuniritilä
11. Murualusta
12. Lämmityselementti

### Tärkeitä turvaohjeita

-  **Varoitus:** laitteen luukku ja kosketuspinnat ovat käytön aikana kuumia. Niiden koskettaminen voi aiheuttaa

palovammoja!

- Vaarojen välttämiseksi ainoastaan valmistajan huoltopalvelu saa korjata tämän sähkölaitteen ja uusia liitäntäjohtoa. Jos tarvitaan korjauksia, lähetä laite huolto-osastollemme (katso liite).
- Varmista, että lämmittimestä on katkaistu virta ja että se on jäähtynyt täysin ennen puhdistamista.
- Sähköiskun välttämiseksi älä puhdistaa laitetta vedellä äläkä upota sitä veteen.
- Puhdistaa laite aina käytön jälkeen. Lisätietoja on osassa *Laitteen puhdistus ja hoito*.
- Tätä laitetta ei ole tarkoitettu käytettäväksi erillisen ajastimen tai kaukosäätimen kanssa.
- Tätä laitetta saavat käyttää lapset (vähintään 8-vuotiaat) sekä henkilöt, joilla on

fyysisesti, aistillisesti tai henkisesti rajoittunut toimintakyky tai joilla on puuttuvat tai vajavaiset tiedot laitteen toiminnasta, mikäli heitä valvotaan tai ohjataan laitteen käytössä ja he ymmärtävät täysin kaikki käyttöön liittyvät vaarat ja turvatoimenpiteet.

- Lasten ei saa antaa leikkiä laitteella.
- Lasten ei saa antaa tehdä laitteen puhdistus- tai huoltotoimenpiteitä, elleivät he ole aikuisen valvonnassa sekä vähintään 8 vuotta vanhoja.
- Laite ja sen liitäntäjohto täytyy aina pitää alle 8-vuotiaiden ulottumattomissa.
- **Varoitus:** Pidä lapset poissa pakkausmateriaalien luota potentiaalisen vaaratilanteen esim. tukehtumisvaaran vuoksi.
- Tarkasta aina ennen laitteen käyttöä huolellisesti laitteen runko, liitäntäjohto ja mahdolliset asennetut lisäosat vaurioiden varalta. Jos laite on

esimerkiksi pudonnut kovalle pinnalle tai liitäntäjohtoa vetämiseen on käytetty liikaa voimaa, laitetta ei saa enää käyttää: näkymättömätkin vauriot voivat aiheuttaa laitetta käytettäessä vaaratilanteita.

- **Älä** koske lämpöelementteihin.
- Ennen laitteen käyttöä murualusta on asetettava paikalleen alempien lämpöelementtien alle.
- Ylikuumennettu öljy tai rasva voi syttyä palamaan. Sen vuoksi uunipeltiä ei pidä täyttää liikaa. Näin vältät rasvan tippumisen alla oleville lämpöelementeille.
- Älä koskaan poistu paikalta laitteen ollessa toimintakunnossa.
- Älä käytä laitetta ulkona.
- Huolehdi aina riittävästä tuuletuksesta. Älä aseta mitään esineitä laitteen päälle. Varmista, että laite on vähintään seuraavilla etäisyyksillä seinästä tai esineistä:
  - Sivu: 12 cm
  - Takaosa: 12 cm
  - Yläpuoli: 30 cm
- Laitetta ei saa sijoittaa kaappiin. Laitetta paikoilleen sijoitettaessa on myös varmistettava, että sitä ei aseteta kaapin tms. alapuolelle.
- Laitteen pohjassa olevia jalkoja ei saa irrottaa.
- Älä aseta laitetta seinäkaapin, tai minkään riippuvan esineen (verhojen, muun tulenaran materiaalin) alle tai läheisyyteen.
- Käytön ajaksi laite on asetettava lämmön- ja roiskeiden kestäväälle alustalle. Älä aseta laitetta kuumalle alustalle, tai tulen tai palovaarallisen höyryn läheisyyteen.
- Älä anna liitäntäjohtoa koskea laitteen kuumia osia.
- Älä anna liitäntäjohtimen roikkua

laitteesta.

- **Irrota pistotulppa pistorasiasta aina**
  - käytön jälkeen,
  - jos laitteessa on käyttöhäiriö,
  - ennen laitteen puhdistamista.
- Kun irrotat pistotulpan pistorasiasta, älä vedä liitäntäjohdosta; tartu aina pistotulppaan.
- Valmistaja ei ole vastuussa mahdollisista vaurioista, jos ne johtuvat laitteen väärinkäytöstä tai käyttöohjeiden laiminlyömisestä.
- Tämä laite on tarkoitettu kotitalouskäyttöön tai vastaavaan, kuten
  - toimistot ja muut kaupalliset ympäristöt
  - maatalousyritykset
  - hotellien, motellien jne. ja vastaavien yritysten asiakkaat
  - aamiaisen ja majoituksen tarjoavat majatalot.

## Lämpötilan säätö

Lämpötila voidaan säätää halutuksi lämpötilan säätimellä.

## 4-asentoinen kytkin

- Mitään asetusta ei ole valittu

Ylälämpö

Ylä- ja alalämpö

Alalämpö

Lämpöelementit kuumenevat vasta kun ajastin aktivoidaan.

## Ajastin

Ajastimella voidaan valita joko tietty kypsennysaika (enintään 60 minuuttia). Laite kytketään pois päältä kääntämällä kytkin asentoon 0. Kypsennysaika esiohjelmoidaan kääntämällä kytkintä myötäpäivään haluttuun aikaan.

Aika asetetaan alle 10 minuuttiin kääntämällä

ajastinta ensin hieman suurempaan asetukseen ja kääntämällä sitä sitten hitaasti takaisin halutun aika-asetuksen kohdalle. Kun ohjelmoitu aika loppuu, äänimerkki ilmoittaa lämpöelementtien sammumisesta. Kun koko laite kytketään pois päältä, myös lämpöelementit on sammutettava.

## Merkkivalo

Merkkivalo syttyy, kun laite on käynnistetty. Se sammuu kun esiohjelmoitu aika on kulunut tai jos kytkin on käännetty takaisin asentoon 0.

## Käynnistys

- Puhdista laite (ks. *Laitteen puhdistus ja hoito*) ja poista kaikki pakkausmateriaali.
- Ennen ensikäyttöä anna molempien lämpöelementtien olla päällä 15 minuutin ajan. Lämmön tullessa päälle ensimmäistä kertaa laitteesta saattaa erittyä hajuja. Ilmiö on aivan normaali ja kestää vain lyhyen ajan. Varmista, että huoneessa on tarpeeksi hyvä ilmanvaihto.

## Käyttö

- Varmista ennen laitteen käyttöä, että murualusta on kiinnitetty paikalleen alemman kuumentimen alapuolelle.
- Esilämmitä kypsennystilaa molemmilla lämpöelementeillä usean minuutin ajan luukun ollessa suljettuna. Aseta lämmönsäädin halutulle tasolle ja valitse sopiva esilämmitysaika ajastimella.
- Aseta kypsennettävä ruoka grilliritilälle. Jos kypsennettävät aineet ovat rasvaisia tai sisältävät nestettä, aseta grillialusta alle keräämään tipat ja roiskeet.
- Sulje luukku, aseta lämmönsäädin halutulle tasolle ja valitse ajastinpainikkeella haluttu kypsennysaika.
- Yläpinnan grillaukseen voit käyttää joko

ylä- tai alalämpöä.

- Kytkimen asentoa voi muuttaa kypsennyksen aikana.
- Kun säädetty kypsennysaika päättyy, ajastin sammuttaa lämpöelementit automaattisesti.
- Kypsennystoimenpide keskeytetään tai jatkuva toiminta lopetetaan kytkemällä ajastimen kytkin asentoon **0**.
- Avaa kuuma lasiovi käytön jälkeen aina kahvasta.
- Poista uunipelti tai uuniritilä tarkoitukseen varatulla uunipellin kahvalla.
- Aseta uunipelti ja uuniritilä aina kuumuutta kestäväälle alustalle.
- Kytke aina kypsennyksen jälkeen lämmönsäädin alimpaan asetukseen ja 4-asentoinen kytkin ●-asentoon.
- Irrota pistotulppa seinäpistorasiasta.

## Kypsennysajat

Alla olevat grillaus-/kypsennysajat ovat keskimääräisiä, sillä kaikki kypsennettävä ruoka on erilaista. Katso myös ruoan pakkausmerkintöjä.

Ruoka	Lämpö/asetus	Grillaus/kypsennysaika
Pizza (pakastettu)	220°C 	13-15 min.
Päällystetty leipä	220°C 	10-14 min.
Patonki (pakastettu)	220°C 	15-16 min.
Keksit	175°C 	15-17 min.
Kakut, leivonnaiset	150°C 	50-60 min.

## Laitteen puhdistus ja hoito

- Irrota aina pistotulppa pistorasiasta ja anna laitteen jäähtyä kunnolla ennen sen puhdistamista.
- Sähköiskun välttämiseksi älä puhdistaa laitetta vedellä. Älä myöskään upota sitä veteen.
- Älä käytä hankaavia, voimakkaita puhdistusaineita tai suihketyypisiä uuninpuhdistusaineita.
- Laitteen ulkopinta tulee puhdistaa kostealla, nukkaantumattomalla kankaalla.
- Uunipelti ja uuniritilä voi puhdistaa kuumalla vedellä ja miedolla puhdistusaineella tai astianpesukoneessa.
- Tarvittaessa murualusta voidaan poistaa ja puhdistaa kuumalla vedellä miedolla pesuaineella. Muista asettaa se puhdistamisen jälkeen takaisin paikalleen kuumentimen alapuolelle.

## Jätehuolto



Tällä symbolilla merkityt laitteet täytyy hävittää kotitalousjätteestä erillään, sillä ne sisältävät arvokkaita kierrätyskelpoisia materiaaleja. Asianmukaisella hävittämisellä suojellaan ympäristöä ja ihmisterveyttä. Saat aiheesta lisätietoa paikallisilta viranomaisilta tai jälleenmyyjiltä.

## Takuu

Laitteelle myönnetään 2 vuoden takuu, joka koskee valmistus- ja ainevikoja, ostopäivästä lukien yksilöityä ostokuittia vastaan yleisten Suomessa kulloinkin alalla voimassa olevien takuehtojen mukaan. Mikäli laitetta käytetään väärin, käyttöohjeen vastaisesti tai huolimattomasti, vastuu syntyvistä esine- ja henkilövahingoista

lankeaa laitteen käyttäjälle. Tämä takuu ei vaikuta lakimääräisiin oikeuksiin eikä mihinkään muihin kansallisen lainsäädännön säättämiin tuotteiden ostoa koskeviin laillisiin kuluttajaoikeuksiin, joita tuotteen hankkijalla on.

Valmistuttaja: Severin Elektrogeräte GmbH,  
Saksa

Maahantuojaja:

AV-Komponentti Oy

(Puh) 09-8678020

[info@avkomponentti.fi](mailto:info@avkomponentti.fi)

[www.avkomponentti.fi](http://www.avkomponentti.fi)



## Piekarnik-Toster

### Szanowni Klienci!

Przed użyciem urządzenia proszę dokładnie zapoznać się z poniższą instrukcją, którą należy zachować do późniejszego wglądu. Urządzenie może być obsługiwane wyłącznie przez osoby, które zapoznały się z niniejszą instrukcją.

### Podłączenie do sieci zasilającej

Urządzenie należy podłączać do sieci elektrycznej wyłącznie do prawidłowo zainstalowanego gniazdka z uziemieniem. Należy sprawdzić, czy napięcie sieciowe zgadza się z napięciem podanym na tabliczce znamionowej urządzenia. Niniejszy wyrób zgodny jest z obowiązującymi w UE przepisami dotyczącymi oznakowania produktu.

### Zestaw

1. Regulator temperatury
2. Wskaźnik świetlny
3. Czteropozycyjny przełącznik grzania
4. Czasomierz
5. Przewód zasilający z wtyczką
6. Drzwiczki
7. Uchwyt drzwiczek
8. Blacha do pieczenia
9. Uchwyt
10. Kratka grilla
11. Tacka na okruszki
12. Element grzejny

### Instrukcja bezpieczeństwa

-  **Uwaga:** W czasie pracy urządzenia jego drzwiczki i inne łatwo

dostępne części nagrzewają się do wysokiej temperatury. Kontakt z nimi grozi poparzeniem!

- Aby zachować bezpieczeństwo, wszelkie naprawy tego elektrycznego urządzenia muszą być wykonywane przez nasz serwis. Jeśli urządzenie wymaga naprawy, prosimy wysłać je do naszego działu obsługi klienta (zob. załącznik).
- Przed przystąpieniem do czyszczenia, należy sprawdzić, czy urządzenie zupełnie ostygło i jest wyłączone z sieci elektrycznej.
- Zanurzanie urządzenia w wodzie i mycie go wodą jest niedozwolone i może grozić porażeniem prądem.
- Po użyciu urządzenia zawsze należy je wyczyścić. Szczegółowe informacje

na ten temat znajdują się w punkcie *Czyszczenie i konserwacja*.

- Urządzenie nie jest przystosowane do bycia uruchamianym przy użyciu zewnętrznego czasomierza lub odrębnego systemu zdalnego sterowania.
- Osoby o ograniczonych zdolnościach fizycznych, czuciowych lub psychicznych albo nieposiadające stosownego doświadczenia lub wiedzy, a także dzieci (w wieku co najmniej 8 lat), mogą korzystać z urządzenia, pod warunkiem że znajdują się pod nadzorem lub zostały poinstruowane, jak używać urządzenia i są w pełni świadome wszelkich zagrożeń i wymaganych środków ostrożności.
- Nie dopuszczać do używania urządzenia jako zabawki przez dzieci.
- Nie wolno pozwalać dzieciom na wykonywanie jakichkolwiek prac związanych bezpośrednio z konserwacją lub czyszczeniem urządzenia, a jeżeli już, to dziecko musi mieć co najmniej 8 lat i być nadzorowane przez osobę dorosłą.
- Nie dopuszczać do urządzenia i jego przewodu zasilającego dzieci poniżej 8 lat.
- **Uwaga:** Nie pozwalać, aby dzieci miały dostęp do elementów opakowania, ponieważ mogą one spowodować zagrożenie, np. uduszenia.
- Przed użyciem należy dokładnie sprawdzić, czy główny korpus urządzenia i wszystkie elementy czynnościowe są sprawne i nie noszą śladów uszkodzenia. Jeżeli urządzenie np. spadło na twardą powierzchnię albo przewód zasilający został narażony na zbyt silne szarpnięcie, nie nadaje się ono do dalszego użytku: nawet najmniejsza, niewidoczna usterka powstała z tego powodu, może mieć ujemny wpływ na działanie urządzenia i bezpieczeństwo użytkownika.
- **Nie** dotykać elementów grzejnych.
- Przed rozpoczęciem użytkowania urządzenia należy założyć pod dłońmi

- elementami grzejnymi tackę na okruchy.
- Rozgrzany olej może się łatwo zapalić. Dlatego nie należy przepelniać blachy do pieczenia. Pozwoli to zapobiec skapywaniu tłuszczu na dolne elementy grzejne.
- Nie zostawiać włączonego urządzenia bez nadzoru.
- Nie używać urządzenia na wolnym powietrzu.
- Należy zapewnić dostateczny stały przepływ powietrza. Na kuchence nie należy kłaść żadnych przedmiotów, a ponadto należy zapewnić, by wolna przestrzeń wokół urządzenia była nie mniejsza niż podano poniżej:  
Po bokach: 12 cm  
Z tyłu: 12 cm  
Z góry: 30 cm
- Nie należy usuwać podstawek znajdujących się na spodniej płycie. Urządzenia nie wolno instalować wewnątrz szafki, bezpośrednio pod płytą lub szafką.
- Nie wyjmować stopek, na których stoi piekarnik.
- Nie należy używać urządzenia w pobliżu półek ściennych lub pod przedmiotami wiszącymi takimi jak firanki czy inne łatwopalne tworzywa.
- Podczas pracy urządzenie musi być ustawione na powierzchni odpornej na wysokie temperatury i odpryski tłuszczu. Nie należy ustawiać urządzenia na, lub w pobliżu, gorących powierzchni, otwartego ognia lub łatwopalnych oparów.
- Należy uważać, aby przewód zasilający nie dotykał żadnych gorących elementów.
- Nie należy pozostawiać przewodu zasilającego swobodnie zwisającego.
- **Wtyczkę należy wyjąć z gniazdka**



## elektrycznego każdorazowo:

- **po zakończeniu pracy**
- **w przypadku awarii urządzenia**
- **przed przystąpieniem do czyszczenia urządzenia.**
- Wyjmując wtyczkę z gniazdka nigdy nie należy szarpać za przewód.
- Za szkody wynikłe z nieprawidłowego używania sprzętu lub użytkownika niezgodnego z instrukcją obsługi winę ponosi wyłącznie użytkownik.
- Urządzenie przeznaczone jest do zastosowań domowych lub podobnych, jak np. w
  - biurach lub innych miejscach pracy;
  - agroturystyce;
  - hotelach, motelach itp. oraz innych podobnych lokalach (przez klientów);
  - pensjonatach.

## Regulator temperatury

Gałka regulatora temperatury służy do ustawienia odpowiedniej mocy grzania.

## Czteropozycyjny przełącznik grzania

- Wylączony
  -  Górny element grzejny
  -  Górny i dolny element grzejny
  -  Dolny element grzejny
- Elementy grzejne włączają się dopiero po nastawieniu czasomierza.

## Czasomierz

Czasomierz może być wykorzystywany do ustawienia określonego czasu pracy (do 60 min).

Aby wyłączyć urządzenie, ustawić pokrętko w pozycji **0**. Aby zaprogramować czas pracy, przekręcić pokrętko w prawo do żądanej pozycji.

Aby ustawić czas pracy krótszy niż 10 minut,

najpierw przekręcić czasownik na nieco wyższą pozycję, po czym powoli przekręcić go z powrotem dożądanego ustawienia. Po upływie zaprogramowanego czasu słycać będzie sygnał dźwiękowy, który informuje o wyłączeniu się elementów grzejnych. Aby wyłączyć całe urządzenie, elementy grzejne muszą być również wyłączone.

### Wskaźnik świetlny

Wskaźnik świetlny zapala się, kiedy urządzenie jest włączone. Gaśnie, kiedy uplynie zaprogramowany czas pracy lub kiedy pokrętko zostanie ustawione w pozycji 0.

### Uruchomienie urządzenia

- Urządzenie należy wyczyścić według instrukcji **Czyszczenie i konserwacja**, a także usunąć wszelkie elementy opakowania.
- Przed użyciem urządzenia po raz pierwszy należy je nagrzewać przez ok. 15 min. używając obu elementów grzejnych. Czynności tej może towarzyszyć lekki nieprzyjemny zapach. Jest to całkiem normalne i minie po krótkim czasie. Należy pamiętać o odpowiedniej wentylacji pomieszczenia.





### Pieczenie

- Przed włączeniem piekarnika sprawdzić, czy pod dolnym elementem grzejnym znajduje się prawidłowo włożona tacka na okruszki.
- Rozgrzewać piekarnik przez parę minut przy zamkniętych drzwiczkach, używając obu elementów grzejnych. Przy pomocy regulatora temperatury nastawić żądaną temperaturę, a na czasomierzu ustawić czas pieczenia.

- Produkty przeznaczone do pieczenia umieścić na kratce grilla. W przypadku produktów zawierających dużą ilość tłuszczu zaleca się stosowanie blachy do pieczenia. Zapobiega ona skapywaniu tłuszczu do wnętrza piekarnika.
- Zamknąć drzwiczki, przy pomocy regulatora ustawić żądaną temperaturę, a pokrętkiem czasomierza ustawić żądany czas pieczenia.
- Przy opiekaniu z góry lub pieczeniu na rożnie używać wyłącznie górnego elementu grzejnego, albo obydwu elementów grzejnych, tj. górnego i dolnego.
- Ustawienie przełącznika można zmieniać w trakcie pieczenia.
- Po upływie zaprogramowanego czasu pieczenia, czasomierz automatycznie wyłączy elementy grzejne.
- Aby przerwać pracę urządzenia lub zakończyć ją, jeśli ustawione było na pracę ciągłą, ustawić czasomierz w pozycji 0.
- Po zakończeniu pieczenia otworzyć szklane drzwiczki chwytając wyłącznie za uchwyt.
- Wyjmując blachę lub kratkę użyć **uchwyty** znajdującego się w zestawie.
- Blachę do pieczenia i półkę grilla należy zawsze kłaść na powierzchni odpornej na wysokie temperatury.
- Po zakończeniu pracy pokrętko temperatury zawsze należy przekręcić na najniższe ustawienie, a 4-pozycyjny przełącznik ustawić w pozycji ●.
- Wyjąć wtyczkę z kontaktu.

**Czas pieczenia/pieczenia na rożnie**

Podany poniżej czas pieczenia/pieczenia na rożnie jest tylko orientacyjny, gdyż każdy produkt żywnościowy różni się rodzajem, konsystencją itp.; zaleca się sprawdzić informacje na opakowaniu.

Produkt	Temperatura / ustawienie	Czas pieczenia/ pieczenia na rożnie
Pizza (głęboko zamrożona)	220°C 	13-15 minut
Grzanka hawajska	220°C 	10-14 minut
Bagietka	220°C 	15-16 minut
Ciasteczka, herbatniki	175°C 	15-17 minut
Ciasta	150°C 	50-60 minut

**Czyszczenie i konserwacja**

- Przed przystąpieniem do czyszczenia należy zawsze poczekać aż urządzenie całkowicie ostygnie.
- Nie zanurzać sprzętu w wodzie, ani nie myć go wodą, ponieważ grozi to porażeniem prądem.
- Do czyszczenia nie należy stosować żrących roztworów, środków ścierających, ani aerozoli do czyszczenia piekarników i kuchenek.
- Zewnętrzną obudowę można czyścić przecierając lekko wilgotną, gładką ściereczką.
- Blachę i kratkę można myć w gorącej wodzie z delikatnym detergentem lub w

zmywarce do naczyń.

- W razie potrzeby tackę na okruchy można wyjąć do mycia i umyć w gorącej wodzie z dodatkiem płynu. Po umyciu należy pamiętać o wsunięciu jej z powrotem pod element grzejny.

**Utylizacja**

Urządzenia oznaczone powyższym symbolem należy usuwać osobno, a nie wraz ze zwykłymi odpadkami z gospodarstwa domowego. Urządzenia takie zawierają bowiem cenne materiały, jakie można poddać recyklingowi. Odpowiednia utylizacja takich urządzeń przyczynia się do ochrony środowiska i zdrowia ludzkiego. Szczegółowych informacji na ten temat udzielają lokalne władze lub sklepy prowadzące sprzedaż detaliczną.

**Gwarancja**

Gwarancja na produkt obejmuje wady materiału i wykonania przez okres dwóch lat od daty zakupu produktu. W ramach gwarancji producent zobowiązuje się do naprawy lub wymiany wszelkich wadliwych elementów, pod warunkiem, że produkt zostanie odniesiony przez klienta do punktu zakupu, a później odesłany przez sklep do serwisu centralnego w Opolu, prowadzonego przez firmę Serv- Serwis Sp.z o.o. Aby gwarancja zachowała ważność, urządzenie musi być używane zgodnie z instrukcją i nie może być modyfikowane, naprawiane lub w jakikolwiek sposób naruszane przez nieupoważnioną do tego osobę, ani też uszkodzone w wyniku nieprawidłowego użycia.

Gwarancja nie obejmuje naturalnego zużycia, ani elementów łatwo tłukących się,

jak szkło, elementy z tworzyw sztucznych, żarówki itd. Niniejsza gwarancja nie ogranicza ustawowych praw konsumenta ani innych praw, jakie konsument posiada zgodnie z obowiązującymi przepisami, które dotyczą zakupu przedmiotów użytkowych. Jeżeli urządzenie przestanie działać prawidłowo i musi zostać odesłane, należy je dokładnie zapakować i dołączyć imię, nazwisko i adres nadawcy oraz przyczynę odesłania. Jeśli urządzenie jest nadal na gwarancji, proszę także dołączyć paragon zakupu, lub fakturę zakupową.

## Φουρνάκι

### Οδηγίες χρήσης

Πριν χρησιμοποιήσετε τη συσκευή, διαβάστε προσεκτικά τις ακόλουθες οδηγίες χρήσης και φυλάξτε το παρόν εγχειρίδιο για μελλοντική χρήση. Η συσκευή πρέπει να χρησιμοποιείται από άτομα που να γνωρίζουν αυτές τις οδηγίες.

### Σύνδεση με την παροχή ηλεκτρικού ρεύματος

Η συσκευή αυτή πρέπει να συνδέεται μόνο με γειωμένη πρίζα, εγκατεστημένη σύμφωνα με τις ισχύουσες διατάξεις. Βεβαιωθείτε ότι η τάση του ηλεκτρικού ρεύματος που χρησιμοποιείτε συμβαδίζει με αυτήν που αναγράφεται στη συσκευή. Το προϊόν αυτό συμμορφώνεται με όλες τις ισχύουσες οδηγίες της ΕΕ περί αναγραφής στοιχείων.

### Τα μέρη της συσκευής

1. Διακόπτης ρύθμισης θερμοκρασίας
2. Ενδεικτική λυχνία
3. Διακόπτης 4 θέσεων
4. Χρονοδιακόπτης
5. Ηλεκτρικό καλώδιο με φως
6. Πόρτα
7. Λαβή πόρτας
8. Ταψί
9. Λαβή
10. Σχάρα
11. Δίσκος συλλογής σταγόνων
12. Θερμαντικό στοιχείο

### Σημαντικοί κανόνες ασφάλειας

-  **Προειδοποίηση:** Η πόρτα, καθώς και οι προσιτές επιφάνειες της συσκευής, θερμαίνονται κατά τη λειτουργία. Μπορεί να προκληθούν εγκαύματα αν αγγίξετε τα θερμά μέρη!
- Για να αποφεύγετε κινδύνους, οι επισκευές σε αυτή την ηλεκτρική συσκευή ή στο ηλεκτρικό καλώδιο της πρέπει να διεξάγονται από την εξυπηρέτηση πελατών μας. Σε περίπτωση που απαιτείται επισκευή, παρακαλούμε, στείλτε τη συσκευή στο κέντρο εξυπηρέτησης πελατών μας (δείτε παράρτημα).
- Πριν καθαρίσετε τη συσκευή, βεβαιωθείτε ότι είναι αποσυνδεδεμένη από το ηλεκτρικό ρεύμα και ότι έχει ψυχθεί εντελώς.
- Για να μην πάθετε ηλεκτροπληξία, μη χρησιμοποιείτε ποτέ νερό

- και μη βυθίζετε ποτέ τη συσκευή στο νερό.
- Να καθαρίζετε πάντα τη συσκευή μετά τη χρήση. Για λεπτομερείς πληροφορίες, ανατρέξτε στην παράγραφο «Γενικός καθαρισμός και φροντίδα».
  - Η συσκευή δεν προορίζεται για λειτουργία με εξωτερικό χρονοδιακόπτη ή ξεχωριστό τηλεχειριζόμενο σύστημα.
  - Η συσκευή αυτή μπορεί να χρησιμοποιηθεί από παιδιά (τουλάχιστον 8 ετών) και από άτομα με μειωμένες φυσικές, αισθητήριες ή διανοητικές ικανότητες ή χωρίς πείρα και γνώσεις, με την προϋπόθεση ότι επιτηρούνται ή τους έχουν δοθεί οδηγίες σχετικά με τη χρήση της συσκευής και κατανοούν πλήρως όλους τους εμπλεκόμενους κίνδυνους και προφυλάξεις για την ασφάλεια.
- Τα παιδιά δεν πρέπει να επιτρέπεται να παίζουν με τη συσκευή.
  - Δεν πρέπει να επιτρέπεται στα παιδιά να εκτελούν οποιαδήποτε εργασία καθαρισμού ή συντήρησης στη συσκευή εκτός εάν επιτηρούνται και είναι τουλάχιστον 8 ετών.
  - Κρατήστε πάντα τη συσκευή και το ηλεκτρικό καλώδιο της μακριά από παιδιά κάτω των 8 ετών.
  - **Προσοχή!** Τα παιδιά πρέπει να παραμένουν μακριά από τα υλικά συσκευασίας, επειδή είναι δυνητικώς επικίνδυνα, π.χ. κίνδυνος ασφυξίας.
  - Κάθε φορά που χρησιμοποιείτε τη συσκευή, θα πρέπει να ελέγχετε προσεκτικά την κύρια μονάδα, το ηλεκτρικό καλώδιο, καθώς και κάθε εξάρτημα για τυχόν ελαττώματα. Αν η συσκευή, για παράδειγμα, έχει πέσει σε σκληρή επιφάνεια ή έχει ασκηθεί υπερβολική δύναμη για το τράβηγμα του ηλεκτρικού καλωδίου δεν θα πρέπει να χρησιμοποιηθεί ξανά, ακόμη κι αν η ζημιά δεν φαίνεται ότι μπορεί να προκαλέσει προβλήματα στην ασφαλή λειτουργία της συσκευής.
  - **Μην** αγγίζετε τα θερμαντικά στοιχεία.
  - Πριν χρησιμοποιήσετε τη συσκευή, πρέπει να τοποθετήσετε το δίσκο



συλλογής σταγόνων στη σωστή θέση κάτω από τα κάτω θερμαντικά στοιχεία.

- Το υπερθερμασμένο λάδι ή λίπος μπορεί να αναφλέγονται. Επομένως, μην παρανεμίσετε το ταψί. Έτσι, το λίπος δεν θα στάξει επάνω στα θερμαντικά στοιχεία στο κάτω μέρος.
  - Μην απομακρύνετε όταν η συσκευή βρίσκεται σε λειτουργία.
  - Μη χρησιμοποιείτε τη συσκευή σε εξωτερικούς χώρους.
  - Πρέπει να υπάρχει πάντοτε επαρκής εξαερισμός. Μην ακουμπάτε αντικείμενα πάνω στη συσκευή και φροντίζετε να τηρούνται οι ακόλουθες ελάχιστες αποστάσεις:
- Πλευρές: 12 εκ.  
 Όπισθεν: 12 εκ.  
 Επάνω: 30 εκ.
- Η μονάδα δεν πρέπει να τοποθετείται μέσα σε ντουλάπι. Όταν τοποθετείτε τη μονάδα, βεβαιωθείτε επίσης ότι δε βρίσκεται ακριβώς κάτω από ένα ντουλάπι ή άλλο παρόμοιο αντικείμενο.
  - Μη βγάξετε τα πόδια από τη βάση της συσκευής.
  - Μην τοποθετείτε τη συσκευή και μην τη θέτετε σε λειτουργία κοντά ή κάτω από ντουλάπια ή κρεμαστά αντικείμενα, όπως κουρτίνες
  - Κατά τη λειτουργία, η συσκευή θα πρέπει να βρίσκεται τοποθετημένη σε επιφάνεια που αντέχει στη θερμότητα και δεν θα καταστραφεί από λεκέδες. Μην τοποθετείτε τη συσκευή επάνω ή κοντά σε ζεστές επιφάνειες, γυμνή φλόγα ή εύφλεκτο ατμό.
  - Μην αφήνετε το ηλεκτρικό καλώδιο να αγγίζει οποιοδήποτε θερμό μέρος της συσκευής.
  - Μην αφήνετε το ηλεκτρικό καλώδιο να

κρέμεται ελεύθερο.



- **Φροντίζετε πάντα να κλείνετε τη συσκευή, και να βγάξετε το ηλεκτρικό καλώδιο από την πρίζα**
  - μετά τη χρήση,
  - σε περίπτωση βλάβης,
  - πριν καθαρίσετε τη συσκευή.
- Όταν βγάξετε το φις από την πρίζα, ποτέ μην τραβάτε το ηλεκτρικό καλώδιο. Να πιάνετε πάντα το φις.
- Δεν φέρουμε καμία ευθύνη για ζημιές που προκαλούνται λόγω λανθασμένης χρήσης ή επειδή δεν έχουν τηρηθεί οι παρούσες οδηγίες.
- Η συσκευή αυτή προορίζεται για οικιακή χρήση ή παρόμοιες χρήσεις, όπως για παράδειγμα:
  - σε γραφεία και άλλα εργασιακά περιβάλλοντα,
  - σε γεωργικές εταιρείες,
  - από πελάτες σε ξενοδοχεία, πανδοχεία κτλ. και παρόμοιες εγκαταστάσεις,
  - σε ξενώνες που σερβίρουν πρωινό.

### **Ρύθμιση θερμοκρασίας**

Μπορείτε να ρυθμίσετε τη θερμοκρασία στο επιθυμητό βαθμό με τη βοήθεια του διακόπτη ρύθμισης θερμοκρασίας.

### **Ρυθμίσεις διακόπτη 4 θέσεων**

- Δεν έχει επιλεγεί καμία ρύθμιση

-  Άνω θέρμανση
-  Άνω και κάτω θέρμανση
-  Κάτω θέρμανση

Τα θερμαντικά στοιχεία θα ανάψουν μόνο μετά την ενεργοποίηση του χρονοδιακόπτη.

## Χρονοδιακόπτης

Μπορείτε να χρησιμοποιήσετε το χρονοδιακόπτη για να επιλέξετε ένα συγκεκριμένο χρόνο μαγειρέματος (έως 60 λεπτά).

Για να απενεργοποιήσετε τη μονάδα, περιστρέψτε το διακόπτη στη θέση **0**. Για να προγραμματίσετε από πριν το χρόνο μαγειρέματος, περιστρέψτε το διακόπτη δεξιόστροφα στον επιθυμητό χρόνο.

Για να ρυθμίσετε χρόνο συντομότερο από 10 λεπτά, περιστρέψτε αρχικά το χρονοδιακόπτη σε υψηλότερη ρύθμιση και κατόπιν φέρτε τον αργά στον επιθυμητό χρόνο.

Όταν παρέλθει ο προγραμματισμένος χρόνος, ένα ηχητικό σήμα δείχνει ότι έχουν σβήσει τα θερμαντικά στοιχεία. Για να σβήσετε ολόκληρη τη συσκευή, θα πρέπει να είναι απενεργοποιημένα και τα θερμαντικά στοιχεία.

## Ενδεικτική λυχνία

Η ενδεικτική λυχνία ανάβει όταν η συσκευή ενεργοποιηθεί. Σβήνει όταν παρέλθει ο προγραμματισμένος χρόνος ή αν περιστρέψετε το διακόπτη ξανά στη θέση **0**.

## Πριν χρησιμοποιήσετε τη συσκευή για πρώτη φορά

- Καθαρίστε τη συσκευή (βλ. *Γενικός καθαρισμός και φροντίδα*) και βγάλτε όλο το υλικό συσκευασίας.
- Πριν χρησιμοποιήσετε τη συσκευή για πρώτη φορά, αφήστε την να θερμανθεί για 15 λεπτά με αναμμένα και τα δύο θερμαντικά στοιχεία. Όταν ανάβει η συσκευή για πρώτη φορά, μπορεί να υπάρξει μια ελαφρά οσμή. Αυτό είναι φυσιολογικό και δεν θα κρατήσει παρά μόνο για λίγα λεπτά. Φροντίστε να υπάρχει επαρκής εξαερισμός.

## Λειτουργία

- Πριν χρησιμοποιήσετε τη συσκευή, βεβαιωθείτε ότι ο δίσκος συλλογής σταγόνων βρίσκεται τοποθετημένος στη σωστή θέση κάτω από το κάτω θερμαντικό στοιχείο.
- Προθερμάνετε το τμήμα του φούρνου για αρκετά λεπτά με την πόρτα κλειστή, χρησιμοποιώντας και τα δύο θερμαντικά στοιχεία. Θέστε το διακόπτη ρύθμισης θερμοκρασίας στον απαιτούμενο βαθμό και ρυθμίστε το χρόνο προθέρμανσης με τη βοήθεια του χρονοδιακόπτη.
- Τοποθετήστε το φαγητό που θέλετε να μαγειρέψετε επάνω στη σχάρα. Όταν πρόκειται να μαγειρέψετε φαγητό το οποίο έχει λίπος ή υγρασία, χρησιμοποιήστε το ταψί για να μη στάζουν ζωμοί στο εσωτερικό της συσκευής.
- Κλείστε την πόρτα, θέστε το διακόπτη ρύθμισης θερμοκρασίας στον απαιτούμενο βαθμό και χρησιμοποιήστε το χρονοδιακόπτη για να επιλέξετε τον επιθυμητό χρόνο μαγειρέματος.
- Για ψήσιμο από το επάνω μέρος και ψήσιμο στη σχάρα, πρέπει να χρησιμοποιείτε το άνω θερμαντικό στοιχείο ή τα άνω και κάτω θερμαντικά στοιχεία.
- Μπορείτε να αλλάζετε τις ρυθμίσεις του διακόπτη κατά τη διάρκεια του μαγειρέματος.
- Όταν παρέλθει ο προγραμματισμένος χρόνος, ο χρονοδιακόπτης κλείνει αυτόματα τα θερμαντικά στοιχεία.
- Για να διακόψετε τη διαδικασία μαγειρέματος ή να τερματίσετε τη συνεχόμενη λειτουργία, θέστε το χρονοδιακόπτη στη θέση **0**.
- Να χρησιμοποιείτε πάντα τη λαβή της

πόρτας για να ανοίξετε τη ζεστή γυάλινη πόρτα μετά τη λειτουργία.

- Όταν αφαιρείτε το ταψί ψησίματος ή τη σχάρα, να χρησιμοποιείτε τη λαβή ταψιού που παρέχεται.
- Να τοποθετείτε πάντα το ταψί και τη σχάρα σε μια επιφάνεια που αντέχει στη θερμότητα.
- Μετά το μαγείρεμα, πάντα να περιστρέψετε το διακόπτη ρύθμισης θερμοκρασίας στη χαμηλότερη θέση και το διακόπτη 4 θέσεων στη θέση ●.
- Βγάλτε το φινι του ηλεκτρικού καλωδίου από την πρίζα.

### Χρόνοι ψησίματος

Οι χρόνοι ψησίματος/μαγειρέματος που παρατίθενται αποτελούν μόνο προσεγγιστικούς χρόνους, επειδή διαφέρει η φύση και η σύσταση κάθε τροφίμου που θα ψήσετε ή θα μαγειρέψετε. Ανατρέξτε στις πληροφορίες που αναγράφονται στη συσκευασία των τροφίμων.

Τρόφιμο	Θερμοκρασία / Ρύθμιση	Χρόνος ψησίματος/ μαγειρέματος
Πίτσα (κατεψυγμένη)	220°C 	13-15 λεπτά
Τοστ	220°C 	10-14 λεπτά
Μπαγκέτα (κατεψυγμένη)	220°C 	15-16 λεπτά
Μπισκότα	175°C 	15-17 λεπτά
Κέικ, γλυκά	150°C 	50-60 λεπτά

### Γενικός καθαρισμός και φροντίδα

- Πριν καθαρίσετε τη συσκευή, βεβαιωθείτε ότι είναι αποσυνδεδεμένη από το ηλεκτρικό ρεύμα και ότι έχει κρυώσει εντελώς.
- Για να μην πάθετε ηλεκτροπληξία, μην καθαρίζετε ποτέ τη συσκευή με νερό και μη βυθίζετε ποτέ τη συσκευή σε νερό.
- Μη χρησιμοποιείτε αποξεστικά, σκληρά διαλύματα καθαρισμού ή καθαριστικά φούρνου τύπου σπρέι.
- Μπορείτε να καθαρίσετε το εξωτερικό περίβλημα της συσκευής με ένα ελαφρά βρεγμένο πανί χωρίς χνούδι.
- Μπορείτε να καθαρίσετε το ταψί και τη σχάρα με ζεστό νερό και ένα ήπιο απορρυπαντικό ή σε ένα πλυντήριο πιάτων.
- Αν είναι απαραίτητο, μπορείτε να βγάλετε το δίσκο συλλογής σταγόνων πριν τον καθαρίσετε με ζεστό νερό και ήπιο απορρυπαντικό. Μετά το καθαρισμό, βεβαιωθείτε να τον τοποθετήσετε ξανά στη σωστή θέση κάτω από το θερμομαντικό στοιχείο.

### Απόρριψη



Οι συσκευές με αυτό το σύμβολο πρέπει να απορριφθούν ξεχωριστά από τα οικιακά απόβλητα, επειδή περιέχουν πολύτιμα υλικά που μπορούν να ανακυκλωθούν. Η σωστή διάθεση προστατεύει το περιβάλλον και την ανθρώπινη υγεία. Θα βρείτε πληροφορίες για το συγκεκριμένο θέμα από την τοπική σας αρμόδια αρχή ή έμπορο λιανικής.

## **Εγγύηση**

Το προϊόν αυτό είναι εγγυημένο για μία περίοδο δύο ετών από την ημέρα της αγοράς για ελαττώματα στα υλικά και την κατασκευή του. Η εγγύηση ισχύει αν και μόνο αν η συσκευή χρησιμοποιηθεί σύμφωνα με τις οδηγίες χρήσεως και εφόσον δεν έχει τροποποιηθεί ή επισκευαστεί από μη ειδικευμένα άτομα ή δεν έχει καταστραφεί εξαιτίας κακής χρήσης. Η παρούσα εγγύηση δεν επηρεάζει τα νομοθετημένα δικαιώματά σας, ούτε οποιοδήποτε νόμιμο δικαίωμα έχετε ως καταναλωτής σύμφωνα με την ισχύουσα εθνική νομοθεσία που διέπει την αγορά αγαθών.

Η εγγύηση αυτή δεν καλύπτει φυσικές φθορές ούτε τα εύθραυστα μέρη της συσκευής.

## Печь - тостер

### Уважаемый покупатель!

Перед использованием этого прибора прочитайте, пожалуйста, внимательно данное руководство и держите его под рукой, так как оно может понадобиться вам в будущем. Этот прибор могут использовать только лица, ознакомившиеся с данным руководством.

### Включение в сеть

Включайте прибор только в заземленную розетку, установленную в соответствии с действующими нормами. Напряжение в сети должно соответствовать напряжению, указанному на заводской табличке. Данное изделие соответствует требованиям директив, обязательных для получения права на использование маркировки CE.

### Устройство

1. Регулятор температуры
2. Индикаторная лампочка
3. Четырехпозиционный переключатель
4. Таймер
5. Шнур питания с вилок
6. Дверца
7. Ручка дверцы
8. Противень
9. Ручка
10. Решетка-гриль
11. Поддон для крошек
12. Нагревательный элемент

### Важные указания по технике безопасности

-  **Будьте осторожны:** при работе прибора его дверца и поверхность сильно нагреваются. При прикосновении к горячим частям можно обжечься!
- Чтобы избежать несчастных случаев, ремонт данного электроприбора или его шнура питания должен производиться нашей службой сервисного обслуживания. Если необходим ремонт, отправьте, пожалуйста, прибор в наш отдел сервисного обслуживания (см. приложение).
- Перед тем как приступить к чистке прибора, отключите его от сети и дайте ему полностью остыть.
- Во избежание поражения электрическим током

- не мойте прибор и не погружайте его в воду.
- Всегда очищайте прибор после использования. Чтобы получить более подробную информацию по очистке прибора, обратитесь, пожалуйста, к разделу «*Общий уход и чистка*».
  - Эксплуатация прибора с использованием внешнего таймера или отдельного устройства дистанционного управления не допускается.
  - Этот прибор может использоваться детьми (не младше 8-летнего возраста) и лицами с ограниченными физическими, сенсорными или умственными способностями или не обладающими достаточным опытом и умением только при условии, что они находятся под присмотром или получили инструктаж по пользованию данным прибором, полностью осознают все опасности, которые могут при этом возникнуть, и ознакомлены с соответствующими правилами техники безопасности.
  - Детям можно разрешать чистку и обслуживание прибора только под присмотром и если им не менее 8 лет.
  - Никогда не допускайте к прибору и к его шнуру питания детей младше 8 лет.
  - Не разрешайте детям играть с прибором.
  - **Предупреждение.** Держите упаковочные материалы в недоступном для детей месте, так как они представляют опасность удушья.
  - Перед каждым включением электроприбора следует убедиться в отсутствии повреждений как на



- основном устройстве, включая и шнур питания, так и на любом дополнительном, если оно установлено. Если вы роняли прибор на твердую поверхность или прилагали чрезмерное усилие для вытягивания шнура питания, этот прибор не следует больше использовать: даже невидимое повреждение может отрицательно сказаться на эксплуатационной безопасности прибора.
- **Не прикасайтесь к нагревательным элементам.**
  - Перед использованием прибора правильно установите поддон для крошек под нижними нагревательными элементами.
  - Перегретое масло или жир имеет тенденцию к воспламенению, поэтому не допускайте переполнения противня: это позволит избежать попадания капель жира на нижние нагревательные элементы.
  - Не оставляйте включенный прибор без присмотра.
  - Не используйте этот прибор вне помещения.
  - Необходимо всегда обеспечивать достаточную вентиляцию. Не кладите на прибор никаких предметов; следите за тем, чтобы прибор находился на следующем минимальном удалении от стены или от любого другого предмета: сбоку: на 12 см; сзади: на 12 см; сверху: на 30 см.
  - Не следует устанавливать прибор в шкаф; кроме того, при установке прибора следите за тем, чтобы он не находился прямо под шкафом или под любым другим подобным предметом.
  - Не следует снимать ножки, прикрепленные к нижней части прибора.
  - Не устанавливайте прибор и не используйте его около настенных шкафов или под ними, или под такими предметами, как занавеси и другие воспламеняемые материалы.
  - Во время работы прибор должен стоять на жаропрочной поверхности, устойчивой к брызгам и пятнам. Не устанавливайте прибор на горячие поверхности или около них или у открытого пламени или воспламеняющихся паров.
  - Следите за тем, чтобы шнур питания не соприкасался с горячей поверхностью прибора.
  - Не допускайте свободного провисания шнура питания.
  - **После применения обязательно выключайте прибор и вынимайте вилку из розетки:**
    - после использования;
    - при любой неполадке;
    - перед чисткой прибора.
  - Никогда не тяните за шнур питания, чтобы вынуть вилку из настенной розетки, беритесь только за вилку.
  - Изготовитель не несет ответственности за повреждения, произошедшие вследствие неправильного использования или несоблюдения данной инструкции.
  - Этот прибор предназначен для использования в домашних или подобных условиях, как, например:
    - в офисах или в других коммерческих помещениях;
    - в предприятиях, расположенных в

- сельской местности;
- постояльцами в отелях, мотелях и т. д. и в других подобных заведениях;
- в гостевых домах с предоставлением ночлега и завтрака.

## Регулировка температуры

Нужная температура задается при помощи регулятора температуры.

## Положения четырехпозиционного переключателя

- Положение не выбрано
-  верхний нагрев
-  верхний и нижний нагрев
-  Нижний нагрев

Нагревательные элементы начнут нагреваться только после установки таймера.

## Таймер

Таймер может использоваться как для выбора определенного времени приготовления (до 60 минут).

Для выключения устройства поверните переключатель в положение **0**. Для предварительного программирования времени приготовления, поверните переключатель таймера по часовой стрелке на отметку желаемого времени приготовления.

Чтобы задать время менее 10 минут, сначала установите таймер на более продолжительное время, а затем медленно поворачивайте его назад до установки на нужное время.

После истечения установленного времени раздастся звуковой сигнал, означающий, что элементы отключились. Чтобы полностью отключить прибор, следует также отключить и нагревательные

элементы.

## Индикаторная лампочка

Индикаторная лампочка загорается при включении прибора. Это происходит, как только истекает предварительно установленное время, или если выключатель возвращается в исходное положение **0**.

## Включение

- Удалите весь упаковочный материал и очистите устройство (см. раздел **Чистка и общий уход**).
- Перед использованием устройства первый раз прогрейте его в течение 15 минут, включив оба нагревательных элемента. При первом включении устройства может появиться слабый запах. Это нормальное явление, которое продолжается короткое время. Обеспечьте достаточную вентиляцию.

## Эксплуатация

- Прежде чем приступить к использованию прибора, убедитесь, что поддон для крошек установлен в нужном положении под нижним нагревательным элементом.
- Прогрейте устройство в течение нескольких минут с закрытой дверцей, используя оба элемента. Установите регулятор температуры на требуемую температуру нагрева, а таймер - на нужное время.
- Поместите продукты для готовки на решетку-гриль. При готовке продуктов с большим содержанием жира или влаги, используйте противень, чтобы предотвратить попадание жира или влаги внутрь устройства.



- Закройте дверцу, установите регулятор температуры на нужный уровень нагрева и установите ручкой таймера желаемое время готовки.
- Для запекания или жарки в верхней части прибора, используйте верхний или верхний и нижний нагревательные элементы.
- Во время готовки положение переключателя можно изменять.
- После истечения установленного времени таймер автоматически выключит нагревательные элементы.
- Чтобы приостановить процесс приготовления, или чтобы закончить непрерывный режим, установите переключатель таймера в положение 0.
- После использования прибора всегда открывайте горячую стеклянную дверцу только за ручку.
- При извлечении противня или решетки пользуйтесь ручкой противня из комплекта поставки.
- Всегда ставьте противень и решетку-гриль на теплостойкую поверхность.
- После окончания готовки всегда устанавливайте регулятор температуры на нижнюю уставку, а 4-позиционный переключатель - в положение ●.
- Выньте штепсельную вилку из розетки.

### Время приготовления

Приведенное в таблице время жарки / готовки является приблизительным, так как пища, которую нужно пожарить или приготовить, имеет разную природу и консистенцию. Руководствуйтесь, пожалуйста, рекомендациями, данными на упаковке продуктов.

Продукт	Температурная уставка	Время жарки/ приготовления
Пицца (замороженная)	220°C 	13-15 мин
Тост «Гавайи»	220°C 	10-14 мин
Багет (замороженный)	220°C 	15-16 мин
Домашнее печенье, сухое печенье	175°C 	15-17 мин
Торты, пирожные	150°C 	50-60 мин

### Чистка и общий уход

- Обязательно выньте вилку из розетки и дайте прибору остыть.
- Во избежание поражения электрическим током не мойте устройство и не погружайте его в воду.
- Не применяйте для чистки печи абразивные материалы, сильнодействующие моющие средства или спреи.
- Снаружи корпус можно протереть влажной безворсовой тканью.
- Противень и решетку-гриль можно мыть в горячей воде с применением мягкого моющего средства или в посудомоечной машине.
- Если необходимо, поддон для крошек можно снять и вымыть в горячей воде с мягким моющим средством. После чистки не забудьте установить поддон для крошек обратно под нагревательный элемент.

## Утилизация



Устройства, помеченные этим символом, должны утилизироваться отдельно от домашнего мусора, так как они содержат полезные материалы, которые могут быть направлены на переработку. Правильная утилизация обеспечивает защиту окружающей среды и здоровья человека. Информацию по этому вопросу вы можете получить у местных властей или у продавца устройства.

## Гарантия

Гарантийный срок на приборы фирмы „Severin“ - 2 года со дня их продажи. В течение этого времени мы бесплатно устраним все дефекты, возникшие в результате производственного брака или применения некачественных материалов. Гарантия не распространяется на дефекты, возникшие из-за несоблюдения руководства по эксплуатации, грубого обращения с прибором, а также на бьющиеся (стеклянные и керамические) части. Данная гарантия не нарушает ваших законных прав, а также любых других прав потребителя, установленных национальным законодательством, регулирующим отношения, возникающие между потребителями и продавцами при продаже товаров. Гарантия аннулируется, если прибор ремонтировался не в указанных нами пунктах сервисного обслуживания. Вы можете по почте отправить прибор с перечнем неисправностей и приложенным кассовым чеком на наш ближайший пункт сервисного обслуживания. Какие-либо дополнительные гарантии продавца заводом-изготовителем не принимаются.





## Kundendienstzentralen

**Service Centres**  
**Centrales service-après-vente**  
**Oficinas centrales del servicio**  
**Centros de serviço**  
**Centrale del servizio clienti**  
**Service-centrales**  
**Centrale serviceafdelinger**  
**Centrała kundtjänstplatser**  
**Keskushuollot**  
**Servisné stredisko**  
**Centrała obsługi klientów**  
**Szerviz**  
**Κεντρικό σέρβις**

SEVERIN Service  
Röhre 27  
59846 Sundern  
Telefon (02933) 982-460  
Telefax (02933) 982-480  
service@severin.de

## Kundendienst Ausland

### Austria

Degupa  
Vertriebsgesellschaft m.b.H.  
Gewerbeparkstr. 7  
5081 Anif / Salzburg  
Tel.: +43 (0) 62 46 73 58 10  
Fax: +43 (0) 62 46 / 72 70 2  
eMail: degupa@silva-schneider.at

### Belgique

BVBA Dancal Elektro  
Kalkhoestraat 1  
B-8790 Waregem  
Tel.: +32 56 71 54 51  
Fax: +32 56 70 04 49

### Bosnia i Herzegovina

Malisic export-import d.o.o.  
Biletic polje  
88260 Citluk  
Tel: +387 36 650 601  
Fax: +387 36 651 062

### Bulgaria

Noviz AG  
Khan Kubrat 1 Str.  
BG-4000 Plovdiv  
Tel.: + 359 32 275 617, 275 614  
eMail: sales@noviz.com

### China

Sunnex Century Catering Equipment  
(Shenzhen) Ltd.  
2/F, Block A, Dong He Industrial Building  
Yue He Street, Sha Shen Road, Sha Tou Jiao  
Shenzhen  
Tel.: +86 755 25551458 or 25550852  
Fax: +86 755 25357468 or 25357498  
eMail: sales@severinchina.com  
Web: http://www.severinchina.com

### Czech Republic

BVZ Commerce s.r.o.  
Parkerova c.p. 618  
CZ 25067 Klecany  
Tel.: +420 233 55 94 74  
Fax: +420 233 55 94 74

### Danmark

F&H of Scandinavia A/S  
Gl. Skivevej 70  
DK-8800 Viborg  
Tel.: +45 8928 1300  
Fax: +45 8928 1301  
eMail: info@fh-as.dk

### Estonia:

Tallinn: CENTRALSERVICE,  
Tammisaare tee 134B,  
tel: 654 3000

### Espana

Severin Electrodomesticos España S.L.  
S/N. CC. 'Las Higueras'  
Plaza Miguel de Cervantes  
45217 UGENA  
Tel: +34 925 51 34 05  
Fax: +34 925 54 19 40  
eMail: severin@severin.es  
Web: http://www.severin.es

### Espana – Islas Canarias

Comercial Alte S.L.  
C/Subida al Mayorazgo, 14  
38110 Santa Cruz de Tenerife  
Tel: +34 922 20 58 00  
Fax: +34 922 20 59 00  
eMail: comalte@telefonica.net

### Finland

AV-Komponentti Oy  
Koronakatu 1 A  
02210 Espoo  
Tel.: +358 9 867 8020  
Fax: +358 9 867 80250  
Web: www.avkomponentti.fi

### France

SEVERIN France Sarl  
4, rue de Thal  
CS 38  
F-67210 OBERNAI CEDEX  
Tel.: +33 3 88 47 62 08  
Fax: +33 3 88 47 62 09  
eMail: severin.france@severin.fr  
Web: http://www.severin.fr

### Greece

BERSON  
C. Sarafidis Bros. S.A.  
Agamemnonos 47  
176 75 Kallithea, Athens  
Tel.: 0030-210 9478700

Philippos Business Center  
Service Post of Thermi  
570 01 Thessaloniki, Greece  
Tel.: 0030-2310954020

### Hong Kong

Pacific Coffee Company  
7/F Hollywood Centre, 233 Hollywood Road,  
Sheung Wan, Hong Kong  
Tel.: +852 2805 1627  
Fax: +852 2850 4015  
eMail: espresso@pacificcoffee.com

### India

Zansaar  
#1210, 2nd Floor  
Fawar Manor, 100ft Road  
Indiranagar, Bangalore 560 038  
Tel.: +91 80 49170000  
eMail: customersupport@zansaar.com  
Web: http://www.zansaar.com

### Iran

IRAN-SEVERIN KISH CO. LTD.  
No. 668, 7th. Floor  
Bahar Tower  
Ave. South Bahar  
TEHRAN - IRAN  
Tel.: 009821 - 77616767  
Fax: 009821 - 77616534  
Info@iranseverin.com  
www.iranseverin.com

**Iraq**

AlJOUH Home Appliances Manufacturing  
Co. Ltd  
PIC: Eng. Ahmad Al-Sharabi  
Al Joud Building Karadat Kharej  
Baghdad - Iraq  
Tel.: +964 782 270 2727  
+964 770 003 5533  
+964 771 231 7850

**Ireland**

Bluestone Sales & Distribution Ltd  
26 Oaktree Business Park  
Trim Co Meath Ireland  
Tel.: +353 46 94 83100  
Fax: +353 46 94 83663  
Web: www.bluestone.ie

**Italia**

Videoelettronica di Sgambati &  
Gabrini C.S.N.C.  
via Dino Col 52r-54r-56r,  
I - 16149 Genova  
Green Number: 800224155  
Tel.: 010/6 45 11 02 - 01041 86 09  
Fax: 010/6 42 50 09  
e-mail: videoelettronica@panet.it

**Jordan**

J.L.C.  
P.O. Box 910330  
Mecca Street, Jaber Complex Building No. 193  
Amman 11191 Jordan  
Tel: +962 6 593 9365

**Korea**

Jung Shin Electronics co., Ltd.  
501, Megaventuretower 77-9,  
Moonrae-Dong 3ga, Yongdeungpo-Gu  
Seoul, Korea  
Tel: +82-22-637 3245~7  
Fax: +82-22-637 3244  
Service Hotline: 080-001-0190

**Kuwait**

Mohammed Abdulrahman Al Bahar  
Al Bahar Building P.O. Box 148  
Safat 13002 Kuwait  
Tel: +965 4810855

**Latvia**

SERVO Ltd.  
Mr. Janis Pivovarenoks  
Tel: +371 7279892

**Lebanon**

Khoury Home  
7th Floor, Cité Dora 3 Building, Dora  
P.O.Box 70611  
Antelias, Lebanon  
Tel: +961 1 244200  
Fax: +966 1 253535  
eMail: info@khouryhome.com  
Internet: www.khouryhome.com

**Luxembourg**

Ser-Tec  
Rue du Chateau d'Eau  
3364 Leudelange  
Tel.: +352 37 94 94 402  
Fax: +352 37 94 94 400

**Macedonia**

Agrotehna  
St.Prvomajska bb  
1000-Skopje  
MACEDONIA  
e-mail: servis@agrotehna.com.mk  
Tel: +389 2 / 24 45 009 or - 019  
Fax: +389 2 24 63 270

**Magyarország**

TFK Elektronik Kft.  
Gyar u.2  
H-2040 Budaörs  
Tel.: (+36) 23 444 266  
Fax: (+36) 23 444 267  
eMail: tfk@t-online.hu

**Malta**

Crosscraft .Co .Ltd.  
Valletta Road  
Paola, Malta  
Tel: +356 21804885  
+356 79498434  
Fax: +356 21664812  
eMail: clyde@vol.net.mt

**Nederland**

E-Care  
Dijkgraaf 22  
NL-6921 RL Duiven  
Tel: +31 26 3193333  
Fax: +31 26 319 33 52  
Web: http://www.e-care.nl

**Norway**

F&H of Scandinavia A/S  
Trollåsveien 34  
1414 Trollåsen  
Tel: +47 9244 8641  
Fax: +47 6689 2070  
eMail: info@fh-as.no

**Oman**

Sarco Oman, OPP - BAHWAN CONTRACTING  
CO  
BUILDING NO: 1906, WAY NO:6424  
GHALA 112, P.O. Box 996  
Muscat Sultanate of Oman  
Tel.: +968 24593025  
Fax.: +968 24593490

**Philippines**

COLOMBO MERCHANT PHILIPPINES, INC.  
Mezzanine 1, South Center Tower  
2206 Venture Street, Madrigal Business Park  
Alabang, Muntinlupa City  
Tel.: 809 34 41  
eMail:  
severinconsumercare@colombophils.com.ph

**Polska**

SERV-SERWIS SP. Z O.O.  
UL. WSCHODNIA 4  
46-070 CHMIELOWICE K/OPOLA  
Tel: +48 77 453 86 42  
Fax: +48 77 453 86 42  
eMail: centralny@serv-serwis.pl

**Portugal**

Auferma Comercio Internacional SA  
Aguda Parque  
Lago de Arcozelo No. 76  
Armazem H3  
P-4410 455 Arcozelo  
Tel: +351 22 616 7300  
Fax: +351 22 616 7325

**Russian Federation**

Orbita Service  
123362 Moskau  
ul. Svobody 18,  
Tel.: (495) 585 05 73

Орбита Сервис  
123362 г. Москва,  
ул. Свободы, д. 18.  
Тел.: (495)585-05-73

**Serbia**

SMIL doo  
Pasiceva 28, Novi Sad  
Serbia and Montenegro  
tel: + 381-21-524-638  
tel: +381-21-553-594  
fax: +381-21-522-096

**Singapore**

Beste (S) Pte. Ltd.  
Tagore Building  
6 Tagore Drive, #03-04  
Singapore 787623  
Tel.: +65 6455 0005  
Fax: +65 6455 4010  
eMail: info@beste.com.sg

**Slovenia**

SEVTIS d.o.o.  
Smartinska 130  
1000 Ljubljana  
Tel: 00386 1 542 1927  
Fax: 00386 1 542 1926

**Slovak Republic**

PREMT,s.r.o.  
Skladová 1  
917 01 Trnava  
Tel: +421 33 55 45 007  
Fax: +421 33 55 45 007  
eMail: premt@premt.sk

**South Africa**

AL.CD. Ashley (Pty) Ltd  
ABSA on Grove  
Grove Avenue  
Claremont, Cape Town 7708  
Tel.: +27 21 674 0294  
Fax: +27 21 674 0295  
eMail: greg@alcdashley.co.za  
Web: www.alcdashley.co.za

**Svenska**

Rakspecialisten HS  
Möllevångsgatan 34  
214 20 Malmö  
Tel.: +46 40 12 07 70  
Fax: +46 40 6 11 03 35  
eMail: info@rakspecialisten.se

**Switzerland**

VB Handels Sàrl GmbH  
Postfach 306  
1040 Echallens  
Tel: 021 881 60 45  
Fax: 021 881 60 46  
mail: severin@helt.ch

**Syria**

Joud Industries Domestic Appliances Co.  
P.O. Box 199 or 219  
Motorway entrance  
Lattakia - Syria  
Tel.: +963 41 416 590  
+963 41 416 591  
Fax: +963 41 444 622

**Thailand**

Verasu Ltd. part.  
83/7 Wireless Rd., Lumpini,  
Patumwan, Bangkok 10330  
Tel.: +662 254 81 008  
eMail: askverasu@verasu.com

**United Arab Emirates**

Juma al Majid Est  
P.O. Box 156  
Dubai U.A.E.  
Tel.: 04 266 5210  
Fax: 04 262 3431  
eMail: shahid.saleem@al-majid.com  
Web: www.al-majid.com

**United Kingdom**

Homespares Centres Limited  
Firwood Industrial Estate  
Thicketford Road  
Bolton, BL2 3TR  
Tel.: +44 1204 558160  
Fax: +44 1204 558161  
eMail: office@hscl.info  
Web: www.hscl.info

**Vietnam**

Brand Partner  
W.22, D. Binh Thanh  
180/38 Nguyen Huu Canh Street  
Ho Chi Minh City, Vietnam  
Tel.: +84 862 899 648  
Fax: +84 862 899 649  
eMail: info@brandpartner.vn

Stand: 04.2015

**SEVERIN Elektrogeräte GmbH**

Röhre 27

D-59846 Sundern

Tel +49 2933 982-0

Fax +49 2933 982-333

information@severin.de